

**TENNANT**<sup>®</sup>

# R3

Tæpperenser

Dansk **DK**  
Betjeningsvejledning

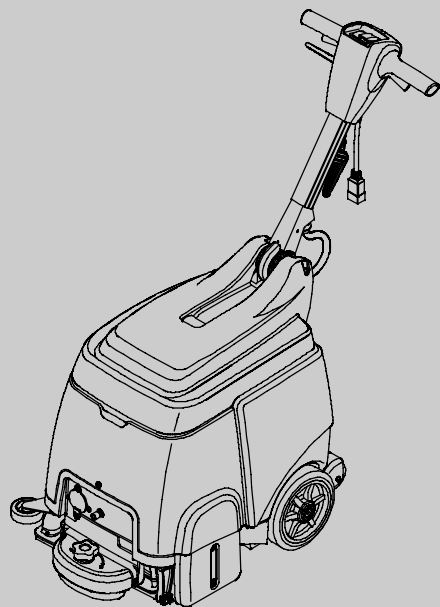

Model 9004199-230V

**READY SPACE**<sup>®</sup>



**CE**

[www.tennantco.com](http://www.tennantco.com)

9003714  
Rev. 00 (05-2008)



Denne vejledning leveres med hver ny model. Den indeholder den nødvendige vejledning til betjening og vedligeholdelse.

**Vejledningen bør gennemlæses i sin helhed, før maskinen betjenes eller vedligeholdes.**

Der følger en komplet illustreret reservedelsliste med hver ny model. Brug reservedelslisten til at bestille reservedele. Følg vejledningen "BESTILLING AF RESERVEDELE" i reservedelslisten for at sikre hurtig levering.

Maskinen yder en fortrinlig service. Der opnås imidlertid de bedste resultater med et minimum af omkostninger, hvis:

- Maskinen betjenes med rimelig forsigtighed.
- Maskinen vedligeholdes regelmæssigt - i overensstemmelse med vejledningen.
- Maskinen vedligeholdes med reservedele, der er leveret af producenten, eller tilsvarende dele.

**UDPAKNING AF MASKINEN:** Kontrollér omhyggeligt emballagen for tegn på beskadigelse. Meddel enhver skade til transportfirmaet.



**BESKYT MILJØET**

Bortskaf venligst al emballage og gamle maskindele på en sikker og miljøvenlig måde i henhold til de lokale bortskaffelsesdirektiver.



Husk altid at genbruge.

**DK EU-OVERENSSTEMMELSESERKLÆRING** 

Maskintype: R3 tæpperenser Nr.: 9004199

Maskinen er i overensstemmelse med de følgende direktiver og standarder:

- Maskindirektiv: 98/37/EC
- EMC-direktiv: 89/336/EC, 91/263/EC, 92/31/EC, 93/67/EC og 93/68/EC
- Lavspændingsdirektiv: 73/23/EC, 93/68/EC
- Harmoniserede standarder: EN 60335-2-68

**TENNANT Europa, Uden**  
 Industrielaan 6 5405 AB  
 P.O. Box 6 5400 AA  
 Uden - Holland  
 Uden, 2/6/08



Richard van den Hoogen  
 Design- og udviklingsledelse

**TENNANT N.V.**

Industrielaan 6 5405 AB  
 P.O. Box 6 5400 AA Uden - Holland

europe@tenantco.com  
 www.tenantco.com

Specifikationer og reservedele kan ændres uden varsel.

Originale instruktioner. Copyright © 2008 TENNANT Company, trykt i Holland. Alle rettigheder forbeholdes.

**MASKINDATA**

Udfyld venligst på installationstidspunktet til fremtidig brug.

Modelnr. - \_\_\_\_\_

Serienr. - \_\_\_\_\_

Maskineekstraudstyr - \_\_\_\_\_

Salgskonsulent. - \_\_\_\_\_

Salgskonsulentens tf.: - \_\_\_\_\_

Kundenr. - \_\_\_\_\_

Installationsdato - \_\_\_\_\_

**INDHOLDSFORTEGNELSE**

|  |           |
|--|-----------|
| <b>SIKKERHEDSFORANSTALTNINGER</b> .....  | <b>3</b>  |
| VEJLEDNING OM JORDFORBINDELSE ...        | 4         |
| <b>SIKKERHEDSMÆRKATER</b> .....          | <b>4</b>  |
| <b>MASKINKOMPONENTER</b> .....           | <b>5</b>  |
| <b>MASKINANVENDELSE</b> .....            | <b>6</b>  |
| <b>MASKINOPSTILLING</b> .....            | <b>6</b>  |
| INSTALLATION AF RULLER .....             | 6         |
| FYLDNING AF VASKEMIDDELTANKEN ....       | 6         |
| TILSLUTNING AF NETLEDNING .....          | 7         |
| <b>MASKINBETJENING</b> .....             | <b>7</b>  |
| KONTROLLÉR FØR DRIFT .....               | 7         |
| TÆPPERENGØRING .....                     | 8         |
| RENGØRING MED TILBEHØR (ekstra) ....     | 9         |
| <b>MASKINVEDLIGEHODELSE</b> .....        | <b>9</b>  |
| EFTER HVER BRUG .....                    | 10        |
| EFTER HVER 10 TIMERS BRUG .....          | 10        |
| EFTER HVER 100 TIMERS BRUG .....         | 11        |
| BØRSTEMOTORVEDLIGEHODELSE .....          | 11        |
| <b>OPLAGRING AF MASKINEN</b> .....       | <b>11</b> |
| <b>ANBEFALEDE LAGERKOMPONENTER</b> ..... | <b>11</b> |
| <b>FEJLFINDING</b> .....                 | <b>12</b> |
| <b>MASKINSPECIFIKATIONER</b> .....       | <b>13</b> |
| <b>MASKINDIMENSIONER</b> .....           | <b>13</b> |

## SIKKERHEDSFORANSTALTNINGER

Maskinen er beregnet til kommerciel brug. Den er designet til at rengøre tæpper og polstring indendørs og ikke fremstillet til andre formål. Brug kun producentens anbefalede tilbehør.

Alle brugere skal have læst, forstået og anvende følgende sikkerhedsforanstaltninger.

De følgende advarselssymboler og overskriften "SIKKERHEDSHENSYN" bruges i hele vejledningen som beskrevet:

 **ADVARSEL:** Advarer om farer og risikabel betjening, der kan resultere i alvorlig personskade eller død.

**SIKKERHEDSHENSYN:** Angiver de regler, der skal følges ved sikker betjening af udstyret.

De følgende sikkerhedsforanstaltninger angiver mulige faresituationer for brugeren eller udstyret.

 **ADVARSEL:** Risiko for brand eller eksplosion:

- Brug, eller opsaml ikke brændbare materialer
- Brug kun kommercielt tilgængelige gulvrenøgøringsmidler til brug i maskiner.
- Brug den ikke tæt ved brændbare væsker, dampe eller antændeligt støv.

Denne maskine er ikke forsynet med eksplosionssikrede motorer. De elektriske motorer giver en gnist ved opstart og under drift, der kan forårsage lynbrand eller eksplosion, hvis maskinen bruges i et område, hvor der findes brændbare dampe/væsker eller brændbart støv.

 **ADVARSEL:** Elektrisk fare

- Brug ikke maskinen med beskadiget netledning.
- Foretag ikke ændringer af stikket.
- Tag netstikket ud, før maskinen serviceres.

Hvis netledningen er beskadiget eller knækket, skal den udskiftes af producenten eller dennes servicetekniker eller en tilsvarende kvalificeret person for at undgå ulykker.

 **ADVARSEL:** Roterende børste. Hold hænderne på afstand. Tag netstikket ud, før maskinen serviceres.

 **ADVARSEL:** Risiko for elektrisk stød. Må ikke bruges udendørs. Udsæt ikke maskinen for regn. Opbevar maskinen indendørs.

## SIKKERHEDSHENSYN:

1. Betjen ikke maskinen:
  - Uden fornøden træning og tilladelse.
  - Uden at have læst og forstået brugervejledningen.
  - I et område hvor brændbare dampe/væsker eller antændeligt støv er til stede.
  - Medmindre ledningen er korrekt jordforbundet. Brug kun producentens netledning, som udelukkende er udformet til denne maskine. Brug ikke forlængerledninger.
  - Udendørs.
  - Hvis de rigtige arbejdsforhold ikke er til stede.
  - Hvis der står vand.
2. Før maskinen betjenes:
  - Sørg for, at alle sikkerhedsindretninger er på plads og fungerer korrekt.
  - Anbring skilte med angivelse af vådt gulv efter behov.
3. Ved betjening af maskinen:
  - Undgå at køre over netledningen med maskinen.
  - Træk ikke maskinen i stikket eller ledningen.
  - Træk ikke netledningen omkring skarpe kanter eller hjørner.
  - Træk ikke stikket ud ved at trække i ledningen.
  - Stræk ikke ledningen.
  - Rør ikke ved stikket med våde hænder.
  - Hold ledningen væk fra varme overflader.
  - Rapportér straks fejl og beskadigelser på maskinen.
  - Lad aldrig børn lege på eller omkring maskinen.
  - Hvis skum eller væske strømmer ud af maskinen, skal du øjeblikkeligt slukke den.
4. Før maskinen forlades eller serviceres:
  - Sluk for maskinen.
  - Træk netstikket ud af væggen.
5. Når maskinen serviceres:
  - Træk netstikket ud af væggen.
  - Undgå dele i bevægelse. Vær ikke iført løs jakke, skjorte eller ærmer.
  - Tænd ikke for maskinen, og undgå at spraye den eller gøre den våd. Der kan opstå fejl i det elektriske system.
  - Brug reservedele, der er fremstillet af producenten, eller dele af tilsvarende kvalitet.
  - Alle reparationer skal udføres af autoriseret personale.
  - Maskinen må ikke modificeres.

**6. Ved transport af maskinen:**

- Træk netstikket ud af væggen.
- Få hjælp til at løfte maskinen.
- Kør ikke op eller ned ad trapper.
- Spænd maskinen fast til lastvognen eller anhængerens med fastspændingsstropperne.

**VEJLEDNING OM JORDFORBINDELSE**

Maskinen skal jordes. Hvis der opstår fejl på maskinen eller nedbrud, sørger jordforbindelsen for, at der er en forbindelse med mindst mulig modstand til at reducere risikoen for elektrisk stød. Denne maskine er forsynet med en ledning med jordforbindelse og jordstik. Stikket skal anbringes i en vægkontakt, der er installeret i overensstemmelse med de lokale forskrifter.

**⚠ ADVARSEL: Forkert tilslutning af jordlederen kan resultere i risiko for elektrisk stød. Kontakt en kvalificeret elektriker eller servicemedarbejder, hvis du er i tvivl om, stikkontakten er korrekt jordet. Foretag ikke ændringer af stikket, der leveres med maskinen. Hvis det ikke passer i stikkontakten, skal du få en kvalificeret elektriker til at installere en korrekt stikkontakt.**

**SIKKERHEDSMÆRKATER**

Sikkerhedsmærkaterne er anbragt på maskinen på de angivne steder. Udskift/påsæt mærkater, hvis de mangler, bliver beskadigede eller ugyldige.



**SIKKERHEDSMÆRKATER: Læs vejledningen før betjening af maskinen**



**⚠ ADVARSEL: Roterende børste. Hold hænderne på afstand. Tag netledningen ud, før maskinen serviceres.**



**⚠ ADVARSEL: Elektrisk fare. Brug ikke maskinen med beskadiget ledning. Træk stikket ud før servicering.**



**⚠ ADVARSEL: Risiko for brand eller eksplosion. Brug ikke brandbare væsker. Opsaml ikke brændbare væsker**



## MASKINKOMPONENTER

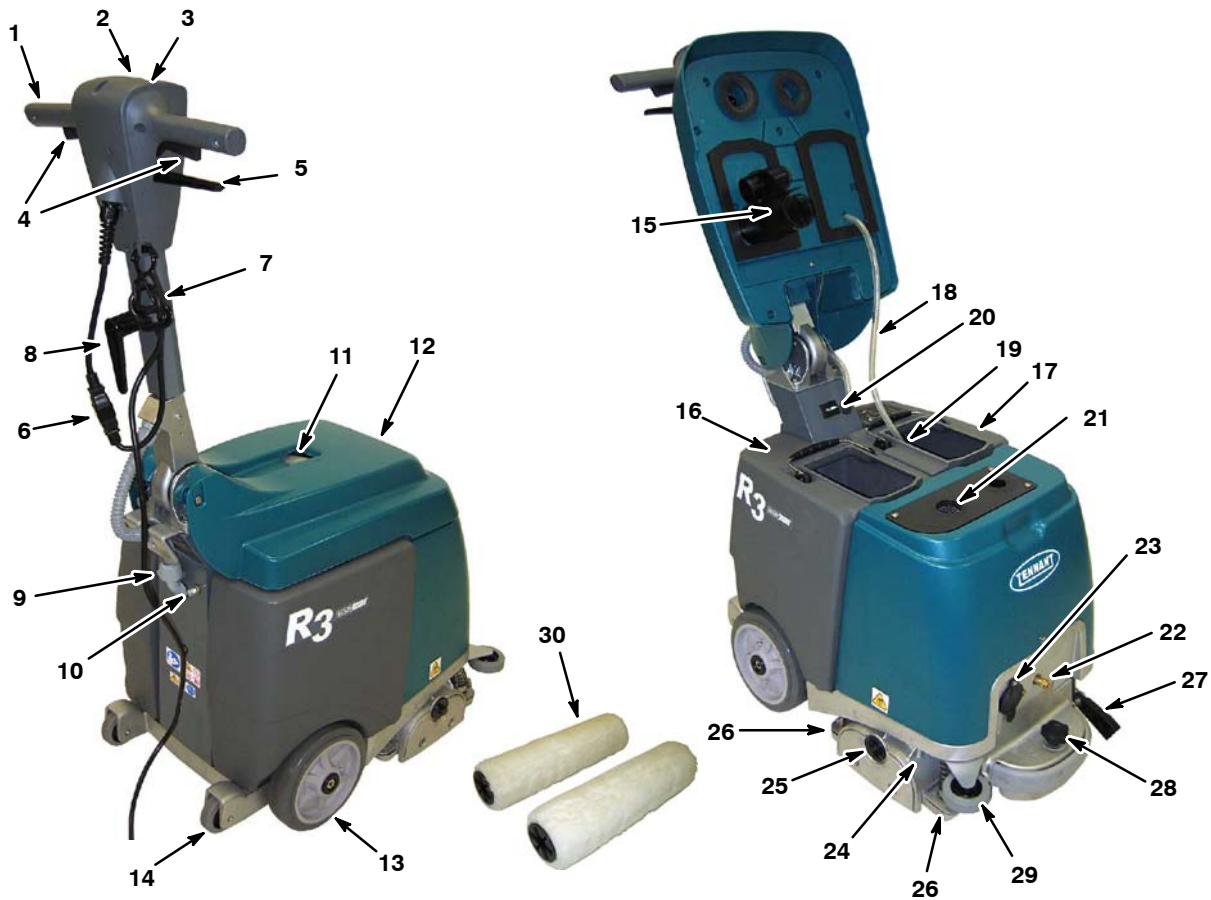

- |                                       |  |
|---------------------------------------|--|
| 1. Justerbart styrehåndtag            | 16. Genindvindingstank                           |
| 2. ON/OFF-kontakt                     | 17. Vaskemiddeltank                              |
| 3. Rulletrykmåler                     | 18. Vaskemiddelslange                            |
| 4. Startudløser                       | 19. Skærm til vaskemiddelslange                  |
| 5. Håndtagsjustering                  | 20. Timetæller                                   |
| 6. 15 m netledning                    | 21. Vakuuminndtagsskærm                          |
| 7. Aflastningsclips til netledning    | 22. Kobling mellem vaskemiddelslange og tilbehør |
| 8. Krog til netledning                | 23. Kobling mellem vakuumslange og tilbehør      |
| 9. 7.5A kredsløbsafbryder             | 24. Skrubbehoved                                 |
| 10. 2.5A børstekredsløb, afbryderknap | 25. Låseknop til rulleplade                      |
| 11. Genindvindingsvindue              | 26. Vakuumsko                                    |
| 12. Dæksel til tank                   | 27. Støttefod                                    |
| 13. Hovedhjul                         | 28. Justeringsknap til rulletryk                 |
| 14. Kurve-/vippehjul                  | 29. Stødfangerhjul                               |
| 15. Vakuumflydeventil                 | 30. Ruller                                       |

### KONTAKTSYMBOLER

- Tænd
  Sluk
  Vakuum

## MASKINANVENDELSE

Brug maskinen til at fjerne synligt overfladesnavs dagligt eller efter behov for at opretholde en høj grad af tæpperenslighed. Maskinen kan bruges i normal åbningstid, fordi tæppet ofte tørrer på mindre end 30 minutter.

Hvis tæppet er meget snavset, skal du først dybderensere det, før du bruger denne maskine til rutinemæssig overfladerensning.

## MASKINOPSTILLING

### INSTALLATION AF RULLER

**SIKKERHEDSHENSYN:** Sluk for maskinen, og fjern ledningen fra stikkontakten før installation af ruller.

1. Hæv skrubbehovedet fra gulvet med støttefoden, og fjern rullepladen (figur 1). Drej pladens låseknop mod uret for at fjerne den.



FIG. 1

2. Slut de to ruller til drejnavene (figur 2).

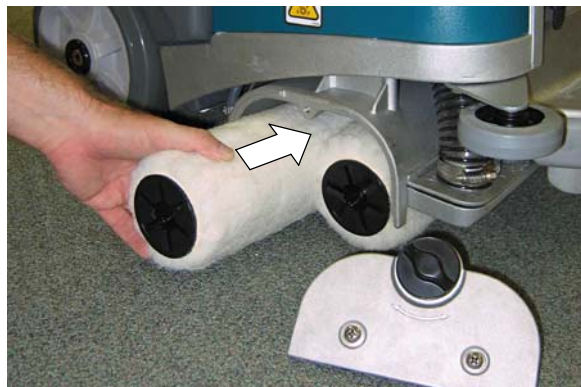

FIG. 2

3. Slut pladen til rullerne, og sæt pladen på igen. Sørg for, at pladens kroge sidder fast i bunden af skrubbehovedet, og at låseknappen er sikret (figur 3).



FIG. 3

**BEMÆRK:** Hvis maskinen oplagres i en længere periode, skal du hæve skrubbehovedet med støttefoden for at undgå et fladt sted på rullerne.

### FYLDNING AF VASKEMIDDELTANKEN

1. Løft dækslet, og fjern vaskemiddeltanken fra maskinen (figur 4).
2. Fyld vaskemiddeltanken med 19 l rent vand (50°C maks. temperatur) (figur 5). Fyld den delvist, hvis du ikke kan løfte en fuld tank.

**ADVARSEL:** Kom ikke rengøringsmidler i vaskemiddeltanken. Rengøringsmidler skal først sprøjtes på tæppet med en pumpestrøjte.



FIG. 4

FIG. 5

**ADVARSEL:** Brug ikke genindvindingstanken til at fylde vaskemiddeltanken med. Snavs fra genindvindingstanken kan beskadige vaskemiddelpumpen.

**⚠ ADVARSEL:** Fare for brand eller eksplosion. Brug, eller opsaml ikke brændbare materialer.

3. Sænk skærmen til vaskemiddelslangen ned i vaskemiddeltanken, og luk dækslet (figur 6).



FIG. 6

### TILSLUTNING AF NETLEDNING

1. Slut den medfølgende ledning til maskinen, og slut netledningen til aflastningsclipsen som vist (figur 8).

**SIKKERHEDSHENSYN:** Betjen ikke maskinen, med mindre netledningen er korrekt jordforbundet. Brug kun producentens netledning, som udelukkende er udformet til denne maskine. Brug ikke forlængerledninger.

2. Sæt netstikket i en vægkontakt med jordforbindelse (figur 8).



FIG. 7

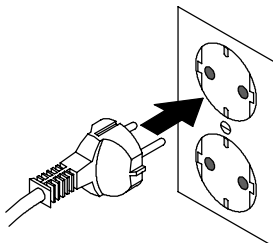

230V

FIG. 8

**⚠ ADVARSEL:** Elektrisk fare. Brug ikke maskinen med beskadiget netledning.

Hvis netledningen er beskadiget eller knækket, skal den udskiftes af producenten eller dennes servicetekniker eller en tilsvarende kvalificeret person for at undgå ulykker.

3. Vikl netledningen omkring håndtaget og ledningskrogen, når maskinen skal opbevares. Når du vil fjerne netledningen, skal du dreje ledningskrogen opad (figur 9).



FIG. 9

### MASKINBETJENING

**SIKKERHEDSHENSYN:** Betjen ikke maskinen med mindre, at betjeningsvejledningen er læst og forstået.

### KONTROLLÉR FØR DRIFT

1. Kontrollér netledningen for beskadigelse.
2. Vakuumsrens tæppet, og fjern snavs fra området.
3. Ved hjælp af en pumpespray skal du sprøjte tæppet med et godkendt forbehandlingsmiddel (figur 10).

*Kontakt din forhandler for oplysninger om godkendte rengøringsmidler.*



FIG. 10

**⚠ ADVARSEL:** Risiko for brand eller eksplosion. Brug ikke brændbare materialer. Brug kun kommercielt tilgængelige gulvrengøringsmidler til brug i maskiner.

**TÆPPERENGØRING**

**⚠ ADVARSEL:** Risiko for brand eller eksplosion. Brug, eller opsaml ikke brændbare materialer.

1. Træk i håndtaget, og indstil det til bekvem driftshøjde (figur 11). Slip håndtaget for at låse positionen.



FIG. 11

2. Tryk hovedkontakten til indstillingen (I) (figur 12).



FIG. 12

3. Når du vil forberede rullerne til rensning, skal du vippe maskinen tilbage på de bageste vippehjul og trække i startudløserne i ca. 60 sekunder for at væde rullerne (figur 13).

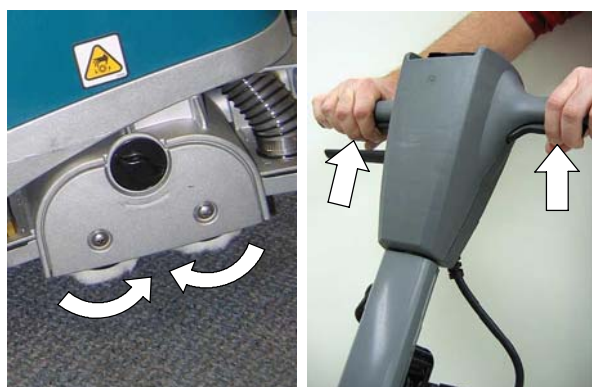

FIG. 13

4. Når du vil starte rensningen, skal du trække i startudløserne og langsomt skubbe maskinen fremad. Du kan også trække maskinen baglæns for at rense (figur 14).



FIG. 14

**SIKKERHEDSHENSYN:** Når du betjener maskinen, må du ikke køre den hen over netledningen.

5. Hold øje med rulletrykmåleren. Måleren skal være i den grønne zone. Drej rulletryksknappen for at indstille (figur 15).

**BEMÆRK!** Ved et nyt sæt ruller kan måleren stå i den røde zone i kort tid, indtil rullerne er kørt til.

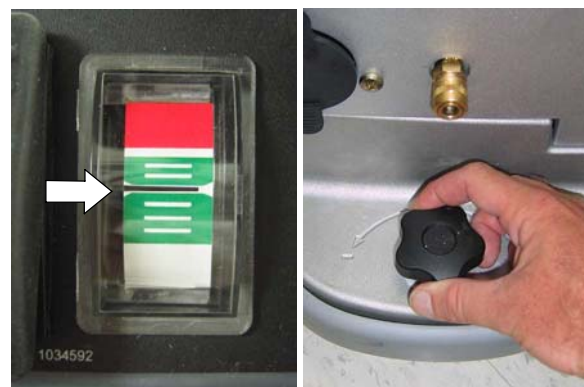

FIG. 15

6. Kredsløbsafbryderen til rullemotoren kan udløses, hvis rullerne er indstillet for lavt, eller rullerne møder forhindringer. For at nulstille kredsløbsafbryderen skal du tage netledningen ud, fastlægge årsagen og nulstille 2.5 amp kredsløbsafbryderknappen (figur 16).

**SIKKERHEDSHENSYN:** Før du fjerner forhindringer fra rullerne, skal du tage netledningen ud af stikkontakten.

**SIKKERHEDSHENSYN:** Hvis skum eller væske strømmer ud af maskinen, når den bruges, skal du øjeblikkeligt slukke den.



FIG. 16



7. Se vandopsamlingen fra genindvindingsvinduet (figur 17). Når vandopsamlingen stopper, skal du afbryde netledningen og tømme genindvindingsstanken.

Maskinen er udstyret med en vakuumflydeventil, der automatisk stopper vandopsamlingen, når genindvindingsstanken når toppen. Der høres en pludselig ændring af lyden fra vakuummotoren.



FIG. 17

**ADVARSEL:** Check, om der er skumdannelse i genindvindingsstanken. Tøm om nødvendigt tanken. Skum aktiverer muligvis ikke flydeventilen, hvilket kan resultere i beskadigelse af vakuummotoren.

8. Når du transporterer maskinen, skal du rulle den på både hovedhjulene og de bageste vippehjul.

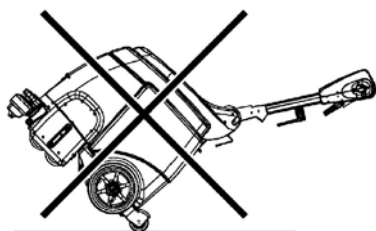

**SIKKERHEDSHENSYN:** Kør ikke op eller ned ad trapper under transport af maskinen.

#### RENGØRING MED TILBEHØR (ekstra)

1. Tilslut tilbehørsslangerne til vaskemiddelslangekoblingen og vakuumslangeåbningen foran på maskinen (figur 18).



FIG. 18

2. Fyld vaskemiddeltanken (se FYLDNING AF VASKEMIDDELTANKEN på side 6).
3. Tryk hovedkontakten til indstillingen (I) (figur 19).



FIG. 19

4. Betjen tilbehøret (figur 20).

**ADVARSEL:** Risiko for brand eller eksplosion. Brug, eller opsaml ikke brændbare materialer.



FIG. 20

#### MASKINVEDLIGEHOEDELSSE

Følg blot de anbefalede reglerne for vedligeholdelse for at holde maskinen i god driftsmæssig stand.

**SIKKERHEDSHENSYN:** Sluk for maskinen, og fjern ledningen fra stikkontakten før vedligeholdelse.

**ADVARSEL:** Kontakt det autoriserede servicecenter for at få maskinen repareret.

**EFTER HVER BRUG**

1. Tør netledningen af, og check for beskadigelse (figur 21). Vikl netledningen omkring håndtaget og ledningskrogen, når den ikke bruges (figur 22).



FIG. 21



FIG. 22

**⚠ ADVARSEL: Elektrisk fare. Brug ikke maskinen med beskadiget netledning.**

Hvis netledningen er beskadiget eller knækket, skal den udskiftes af producenten eller dennes servicetekniker eller en tilsvarende kvalificeret person for at undgå ulykker.

2. Tøm genindvindings- og vaskemiddeltanken, og skyl den grundigt med vand (figur 23).



FIG. 23

3. Rengør vakuumflydeventilen (figur 24) og vakuumindtagsskærmen for eventuelt affald (figur 25).



FIG. 24



FIG. 25

4. Rengør skærmen til vaskemiddelslangen (figur 26).



FIG. 26

5. Rengør maskinen med almindeligt rengøringsmiddel og en fugtig klud (Figur 27).



FIG. 27

**EFTER HVER 10 TIMERS BRUG**

1. Vend rullerne om (figur 28). Udskift rullerne efter 100 timers brug.

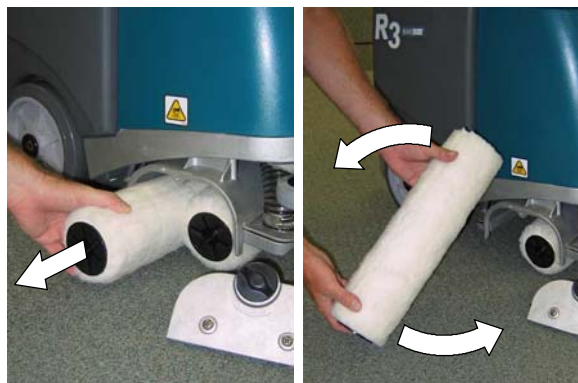

FIG. 28

- Fjern, og rengør de forreste og bageste vakuumsko for eventuel snavs (figur 29). Drej vakuumskoknappen ud for at fjerne vakuumskoene.

**SIKKERHEDSHENSYN:** Før maskinen vippes tilbage, skal netledningen tages ud af vægkontakten.



FIG. 29

- Fjern snavs fra undersiden af skrubbehovedet (figur 30).



FIG. 30

### EFTER HVER 100 TIMERS BRUG

- Udskift rullerne. Udskift altid rullerne sætvis.
- Skyl vaskemiddelsystemet med hvid eddike for at fjerne kemiske aflejringer. Hæld 2,2 l hvid eddike i vaskemiddeltanken, og betjen maskinen i 1-2 minutter, og lad eddiken forblive i tanken i op til seks timer. Skyl vaskemiddelsystemet med vand. Fjern rullerne før skylningen.

- Fjern sprøjtemundstykket, og lad det ligge lidt i hvid eddike for at undgå tilstopning. Brug ikke et spidst objekt til at rense sprøjtemundstykket med, da det vil blive beskadiget (figur 31).

**SIKKERHEDSHENSYN:** Før maskinen vippes tilbage, skal netledningen tages ud af vægkontakten.

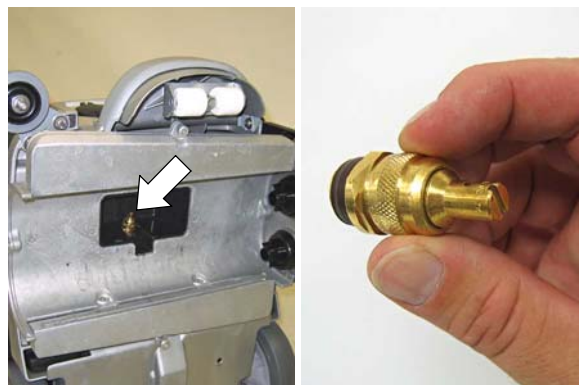

FIG. 31

### BØRSTEMOTORVEDLIGEHOLDELSE

Kontakt dit autoriserede servicecenter for udskiftning af kulbørsterne.

| Udskiftning af kulbørster | Timer |
|---------------------------|-------|
| Ruller Motor              | 500   |

### OPLAGRING AF MASKINEN

Tøm tankene, og opbevar maskinen på et tørt sted i opretstående stilling. Hæv skrubbehovedet med støttefoden for at undgå et fladt sted på rullerne. Rul netledningen rundt om håndtaget og ledningskrogen.

**Hvis maskinen opbevares ved frostgrader, skal du rense vaskemiddelsystemet og pumpe alt vand ud.**

**⚠ ADVARSEL: Risiko for elektrisk stød. Brug den ikke udendørs. Udsæt ikke maskinen for regn. Opbevar maskinen indendørs.**

### ANBEFALEDE LAGERKOMPONENTER

Se i reservedelslisten angående de anbefalede komponenter. Lagerkomponenter er klart markeret med et nummer foran beskrivelsen. Se nedenstående eksempel:

|    |         |            |   |   |
|----|---------|------------|---|---|
| 26 | 1017380 | (00000000- | ) | • Hose, Drain, Assy, 1.5d X 29.5l, Blk, Flx |
| 27 | 1008639 | (00000000- | ) | • Drain Assy                                |
| 28 | 1019563 | (00000000- | ) | • Strap, Drain Cap                          |
| 29 | 1008637 | (00000000- | ) | • O Ring, 1.48" Id, 1.76" Od                |

**FEJLFINDING**

| <b>FEJL</b>                         | <b>ÅRSAG</b>                                       | <b>LØSNING</b>  |
|-------------------------------------|--|---|
| Maskinen fungerer ikke.             | Fejl ved netledningen.                             | Udskift netledningen.   |
|                                     | Kredsløbsafbryderen er udløst.                     | Afbryd netledningen, og find årsagen. Nulstil 7.5 amp kredsløbsafbryderknappen. Kontakt servicecenteret, hvis kredsløbsafbryderen fortsat udløses.                        |
| Ruller kører ikke rundt             | Kredsløbsafbryderen er udløst.                     | Genindstil rulletrykknappen. Nulstil 2.5 amp kredsløbsafbryderknappen.<br>Tag netstikket ud, og check rullerne for blokeringer. Nulstil 2.5 amp kredsløbsafbryderknappen. |
|                                     | Knækket børsterem.                                 | Kontakt servicecenter.  |
|                                     | Fejlbehæftet rullermotor eller slidte kulbørster.  | Kontakt servicecenter.  |
| Dårlig vandopsamling.               | Løst låg til vakuumslangeåbning på tilbehør.       | Check låget til åbningen til vakuumslangen.   |
|                                     | Slidte ruller                                      | Udskift ruller.   |
|                                     | Tilstoppet flydeventil.                            | Fjern snavs fra flydeventil.  |
|                                     | Tilstoppet vakuumindegangsskærm.                   | Fjern snavs fra indtagsskærmen.   |
|                                     | Tilstoppede vakuumsko.                             | Fjern snavs fra vakuumskoene.   |
|                                     | Tilstoppet slange til vakuumsko.                   | Kontakt servicecenter.  |
|                                     | Slidte pakninger på tankdæksel.                    | Udskift pakningerne.  |
| Fejl på vakuummotoren.              | Kontakt servicecenter.                             |   |
| Ujævn spray eller ingen spray.      | Tøm vaskemiddeltanken.                             | Fyld vaskemiddel i tanken.  |
|                                     | Tilstoppet sprøjtemundstykke.                      | Rens, eller udskift mundstykket.  |
|                                     | Forkert sprøjtemundstykkevinkel.                   | Tilpas sprøjtemundstykkevinkel.   |
|                                     | Fejlbehæftet sprøjtemundstykke.                    | Udskift sprøjtemundstykke.  |
|                                     | Tilstoppet skærm til vaskemiddelslange.            | Fjern snavs fra skærmen.  |
|                                     | Beskadiget vaskemiddelslange.                      | Kontakt servicecenter.  |
| Fejl ved vaskemiddepumpen.          | Kontakt servicecenter.                             |   |
| Unormalt meget skum/creme på gulvet | Der er hældt rengøringsmiddel i vaskemiddeltanken. | Dræn, og skyl vaskemiddeltanken, og fyld den med vand. Hæld ikke rengøringsmiddel i.  |

**MASKINSPECIFIKATIONER**

| <b>MODEL</b>                           | <b>R3</b>   |
|--|---|
| LÆNGDE                                 | 749 mm med håndtag foldet                             |
| BREDDE                                 | 485 mm  |
| HØJDE                                  | 709 mm med håndtag foldet                             |
| VÆGT                                   | 53 kg   |
| VASKEMIDDELTANKENS KAPACITET           | 19 l  |
| GENINDVINDINGSTANKENS KAPACITET        | 19 l  |
| PRODUKTIVITET - GENS.                  | 302 m <sup>2</sup> /t                                 |
| RENGØRINGSBREDDE                       | 380 mm  |
| RULLETRYK                              | 14,5 kg   |
| RULLEMOTOR                             | 230V, 0,2 kW, 0,8 A, 450 børsteomdrejninger pr. minut |
| VAKUUMMOTOR                            | 230V, 0,88 kW, 2-faset 5,7, 3,6 A                     |
| VANDLØFT/LUFTSTRØM                     | 2184 mm   |
| VASKEMIDDELPUMPE                       | 230V, 0,081 kW, 2-faset 5,7, 0,35 A                   |
| STRØMNINGSHASTIGHED                    | 0,76 l/min.   |
| SPÆNDING                               | 230 vekselstrøm                                       |
| SAMLET STRØMFORBRUG                    | 5.5 A   |
| NETLEDNINGENS LÆNGDE                   | 15 m  |
| DECIBEL VED OPERATØRENS ØRE, INDENDØRS | 69 dBA  |
| BESKYTTELSESGRAD                       | IPX3  |
| VIBRATION VED KONTROLHÅNDTAGENE        | <1,8 m/s <sup>2</sup>                                 |

**MASKINDIMENSIONER**
