

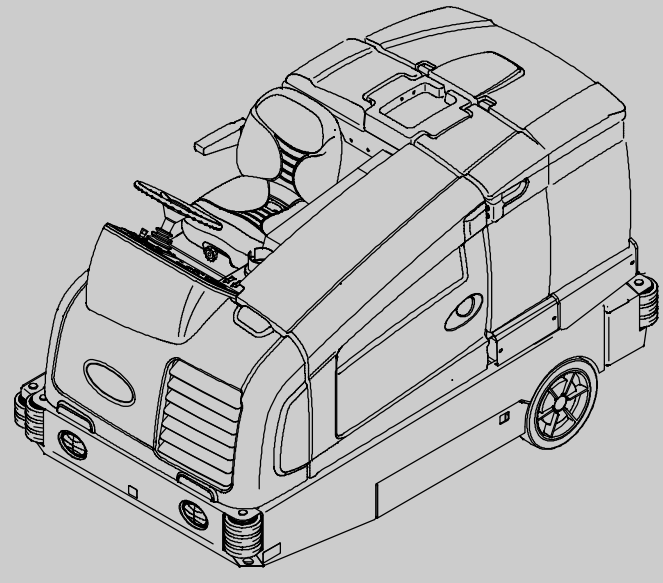

T20

(Diesel)



Skrubbemaskine til fører
Dansk **DK**
Brugerinstruktionsbog



FaST
Foam Scrubbing Technology

ecH2OTM
ELECTRICALLY CONVERTED WATER

CE

www.tennantco.com

331510
Rev. 07 (06-2010)



Denne vejledning leveres med hver ny model. Den indeholder de nødvendige instruktioner i betjening og vedligeholdelse af maskinen.

Vejledningen bør gennemlæses i sin helhed, før maskinen betjenes eller vedligeholdes.

Maskinen yder en fortrinlig service. Der opnås imidlertid de bedste resultater med et minimum af omkostninger, hvis:

- Maskinen betjenes med rimelig forsigtighed.
- Maskinen vedligeholdes regelmæssigt - i overensstemmelse med vejledningen.
- Maskinen vedligeholdes med reservedele, der er leveret af producenten, eller tilsvarende dele.



BESKYT MILJØET

Bortskaf venligst al emballage, gamle maskindele så som batterier, farlige væsker som antifrost og olie, på en miljøvenligt sikker måde i henhold til de lokale bortskaffelsesdirektiver.



Husk altid at genbruge.

MASKINDATA

Udfyld venligst på installationstidspunktet til fremtidig brug.

Modelnr. - _____

Serienr. - _____

Maskineekstraudstyr - _____

Salgskonsulent. - _____

Salgskonsulentens tlf.: - _____

Kundenr. - _____

Installationsdato- _____

Tennant Company

PO Box 1452

Minneapolis, MN 55440

Telefon: (800) 553-8033 eller (763) 513-2850

www.tennantco.com

Specifikationer og reservedele kan ændres uden varsel.

Copyright © 2006-2010 TENNANT Company, Trykt i USA



TENNANT N.V.

Industrielaan 6 5405 AB
P.O. Box 6 5400 AA
Uden - The Netherlands
Uden, 21-05-2010

DK

EC DEKLARATION AF OVERHOLDELSE FOR MASKINERI

(Annex II, sub A)

Herved erklæres, på eget ansvar, at maskineriet

T20

- overholder betingelserne i maskindirektivet (2006/42/EØF) med national lovgivning ved implementering.
- overholder betingelserne i E.M.C. direktivet (2004/108/EF)

og at

- følgende (dele/paragraffer) harmoniserede standarder er anvendt: EN ISO 14121-1, EN 1037, EN 60335-1, EN 60204-1, EN ISO 13849-1, EN ISO 13849-2, EN 60529, EN ISO 4413, EN 349, EN 55012, EN 61000-6-2, EN ISO 11201, EN ISO 4871, EN ISO 3744*, EN ISO 13059*, EN ISO 3450, EN 60335-2-72.
- følgende (dele/paragraffer) nationale tekniske standarder og specifikationer er anvendt: Ikke relevant

INDHOLD

	Side		Side
SIKKERHEDSFORANSTALTNINGER	3	SKRUBNING	24
DRIFT	7	DOBBELTSKRUBNING	25
MASKINKOMPONENTER	7	VANDOPSAMLING (INGEN SKRUBNING)	26
KONTROLFUNKTIONER OG		TØMNING OG RENGØRING AF	
INSTRUMENTER	8	AFFALDSBAKKEN - KUN CYLINDRISKE	
BERØRINGSPANEL	9	BØRSTEHØVEDER	27
SYMBOLDEFINITIONER	10	TØMNING OG RENGØRING AF	
BETJENING AF STYREFUNKTIONER ...	11	GENINDVINDINGSTANKEN	29
INDIKATOR FOR LADESYSTEM	11	TØMNING AF GENINDVINDINGSTANKEN	
INDIKATOR FOR MOTOROLIETRYK	11	MED AFTAPNINGSSLANGEN	29
CHECK MOTOR-INDIKATOR (0000-0179)	11	TØMNING AF GENINDVINDINGST	
LAMPE FOR GLØDERØR		ANKEN MED AFTAPNINGSPROPPE	31
(FORVARMNING)	11	TØMNING OG RENGØRING AF	
PARKERINGSBREMSEINDIKATOR		VASKEMIDDELTANKEN	33
(EKSTRA)	11	FEJLINDIKATOR(ER)	35
INDSTILLING AF MOTORHASTIGHED ..	12	TILSTANDE/ADVARSLER	36
SIDEBØRSTE (EKSTRA)	12	TILBEHØR	37
BRÆNDSTOFINDIKATOR	12	SPRØJTEDYSE (EKSTRA)	37
TIMETÆLLER	13	VAKUUMSTANG (EKSTRA)	38
SUPERVISORKONTROLFUNKTI		POWER WAND (EKSTRAUDSTYR)	39
ONSKNAPPER	13	FEJLFINDING PÅ MASKINEN	41
KØRELYS	13	VEDLIGEHOJDELSE	43
ADVARSELSLYS (EKSTRA)	13	VEDLIGEHOJDELSESSKEMA	44
FØRERSÆDE	14	SMØRING	46
SIKKERHEDSSELER	14	MOTOROLIE	46
KNAP TIL AT VIPPE RATSTAMMEN	14	GUMMISKRABERENS	
BREMSEPEDAL	15	STYREHJULSLEJER	46
PARKERINGSBREMSEPEDAL	15	FORHJULSBÆRELEJE	46
RETNINGSPEDAL	15	RATCYLINDERLEJER	46
GUMMISKRABERBESKYTTERE		FASTSPÆNDINGSRØR - CYLINDRISKE	
(EKSTRA)	15	BØRSTER	47
MASKINENS FUNKTION	16	FASTSPÆNDINGSRØR -	
OPLYSNINGER OM BØRSTER	16	SKIVEBØRSTER	47
UNDER BETJENING AF MASKINEN	17	PIVOTAKSEL - SKIVEBØRSTER	47
CHECK FØR DRIFT	18	HYDRAULIK	48
MOTORSTART	19	HYDRAULIKVÆSKE	49
AFBRYDELSE AF STRØMMEN TIL		HYDRAULIKSLANGER	49
MASKINEN	19	MOTOR	50
FYLDNING AF VASKEMIDDELTANKEN ..	20	KØLESYSTEM	50
SKUMSKRUBNING (FaST-FUNKTION) /		LUFTFILTER	51
ec-H2O-SKRUBNING		BRÆNDSTOFFILTER	51
(ec-H2O-FUNKTION)	20	BRÆNDSTOFSLANGER	51
ALMINDELIG SKRUBNING	20	UDLUFTNING AF	
ES-FUNKTION (EXTENDED SCRUB)		BRÆNDSTOFSYSTEMET	52
MED AUTOMATISK PÅFYLDNING ...	21	MOTORREM	52
ES-FUNKTION (EXTENDED SCRUB) -		BATTERI	52
MANUEL PÅFYLDNING AF TANKE ..	21	SIKRINGER OG RELÆER	53
INDSTILLING AF SKRUBBEFUNKTIONER	22	SIKRINGER OG RELÆER PÅ	
INDSTILLING AF FaST-FUNKTIONEN ..	22	RELÆPANELET	53
INDSTILLING AF ES-FUNKTIONEN		HOVEDSIKRINGER OG -RELÆER	
(EXTENDED SCRUB)	22	TIL MOTOREN	54
INDSTILLING AF ec-H2O-FUNKTION ..	22	KREDSLØBSAFBRYDERE (ec-H2O)	54
INDSTILLING AF BØRSTETRYK	22	SKRUBBEBØRSTER OG PUDER	54
INDSTILLING AF		SKIVEBØRSTER	54
VASKEMIDDELTILFØRSEL	23	UDSKIFTNING AF	
ALMINDELIG, FaST OG		SKIVESKRUBBEBØRSTER ELLER	
ec-H2O-VASKEMIDDEL	23	PUDEDREV	55
ES-VASKEMIDDELTILFØRSEL		UDSKIFTNING AF SKIVEPUDER	56
(EXTENDED SCRUB)	23	RENGØRING AF STØDFANGERE	
		TIL SKIVESKRUBBEHOVED	56

	Side		Side
CYLINDRISKE BØRSTER	57	SKUBNING ELLER TRÆKNING AF	
UDSKIFTNING ELLER VENDING AF		MASKINEN	74
CYLINDRISKE BØRSTER	57	TRANSPORT AF MASKINEN	74
KONTROL AF CYLINDRISK		LØFT AF MASKINEN MED DONKRAFT	76
SKRUBBEMØNSTER	58	OPLYSNINGER OM OPBEVARING	76
JUSTERING AF CYLINDERBØRSTENS		FROSTBESKYTTELSE (MASKINER UDEN	
BESLAG	59	ec-H ₂ O-SYSTEM)	76
JUSTERING AF CYLINDRISK		FROSTBESKYTTELSE (MASKINER MED	
BØRSTEBREDDE	60	ec-H ₂ O-SYSTEM)	77
SIDEBØRSTE (EKSTRA)	60	UDLUFTNING AF ec-H ₂ O-SYSTEMET .	78
UDSKIFTNING AF SIDEBØRSTEN	60	SPECIFIKATIONER	79
FaST SYSTEM	61	GENERELLE MASKINDIMENSIONER/	
UDSKIFTNING AF FaST-PAK-		KAPACITETER	79
KARTONEN	61	GENEREL MASKINYDELSE	79
RENGØRING AF FaST-		HYDRAULIKSYSTEM	79
FORSYNINGSSLANGEKONNEK		RAT	79
TOREN	62	EFFEKT	80
RENGØRING AF FaST-		BREMSESYSTEM	80
SYSTEMFILTERET	62	DÆK	80
RENGØRING AF FaST-SYSTEMETS		FaST-SYSTEM	80
LUFTPUMPEFILTER (S/N 0000-0129)	62	ec-H ₂ O- SYSTEM	80
UDSKIFTNING AF FaST-SYSTEMFILTRE		MASKINDIMENSIONER	81
(S/N 0130-)	62		
ec-H ₂ O MODULSKYLLEPROCEDURE ..	62		
RENGØRING AF ec-H ₂ O FILTERVENTIL	64		
GUMMISKRABERBLADE	65		
UDSKIFTNING (ELLER VENDING) AF			
DE BAGERSTE			
GUMMISKRABERBLADE	65		
UDSKIFTNING (ELLER VENDING) AF			
SIDE GUMMISKRABERBLADENE	67		
UDSKIFTNING AF			
GUMMISKRABERBLADET TIL			
SIDE BØRSTEN (S/N 0000-0179)			
(EKSTRA)	69		
UDSKIFTNING ELLER JUSTERING AF			
SIDE BØRSTENS GUMMISKRABERBLAD			
(S/N 0180-) (EKSTRA)	70		
HØJDEJUSTERING AF DEN BAGERSTE			
GUMMISKRABER	71		
JUSTERING AF DET BAGERSTE			
GUMMISKRABERBLADS			
UDBØJNING	71		
SKØRTER OG TÆTNINGER	72		
SKRUBBEHOVEDSKØRT	72		
GENINDVINDINGSTANKTÆTNING	72		
VASKEMIDDELTANKTÆTNINGER	72		
BREMSE OG DÆK	73		
BREMSE	73		
PARKERINGSBREMSE	73		
DÆK	73		
FORHJUL	73		
FREMDRIFTS MOTOR	73		
SKUBNING, TRÆKNING OG			
TRANSPORT AF MASKINEN	74		

SIKKERHEDSFORANSTALTNINGER

De følgende symboler bruges i hele vejledningen:



ADVARSEL: Advarer om farer og risikabel betjening, der kan resultere i alvorlige kvæstelser eller død.



FORSIGTIGHED: Advarer om risikabel betjening, der kan resultere i mindre eller moderat personskade.

SIKKERHEDSHENSYN: Angiver de regler, der skal følges ved sikker betjening af udstyret.

Undgå at bruge maskinen til andet formål end det, der er beskrevet i denne brugervejledning. Maskinen er ikke beregnet til brug på offentlig vej.

De følgende oplysninger angiver mulige faresituationer for brugeren eller udstyret:



ADVARSEL: Brændbare materialer kan forårsage eksplosion eller brand. Brug ikke brændbare materialer i tanken.



ADVARSEL: Brændbare materialer eller reaktive metaller kan forårsage eksplosion eller brand. Opsaml ikke disse.



ADVARSEL: Rem og blæser i bevægelse. Hold afstand.



ADVARSEL: Motoren udsender giftige gasarter. Det kan resultere i alvorlig legemsbeskadigelse eller dødsfald. Sørg for tilstrækkelig ventilation.



ADVARSEL: Farer for brand Varm overflade. Rør IKKE ved den.



ADVARSEL: Maskinen kan udsende en voldsom støj. Nedsat hørelse kan være resultatet. Brug høreværn.

SIKKERHEDSHENSYN:

1. Betjen ikke maskinen:

- Uden fornøden træning og tilladelse.
- Uden at have læst og forstået brugervejledningen.
- Uden at maskinen er i korrekt driftsmæssig stand.
- I brændbare eller eksplosive områder.
- På steder, hvor der er fare for nedfaldende genstande, medmindre maskinen er forsynet med sikkerhedsværn.

2. Før start af maskinen:

- Se efter brændstof-, olie- og væskelækager.
- Hold gnister og åben ild på afstand af brændstofpåfyldningsområdet.
- Sørg for, at alle sikkerhedsindretninger er på plads og fungerer korrekt.
- Kontrollér, at bremses og styretøj fungerer korrekt.

3. Ved start af maskinen:

- Hold foden på bremsen og retningspedalen i Neutral stilling.

4. Ved brug af maskinen:

- Sug ikke brændende eller rygende affald så som cigaretter, tændstikker eller varm aske op.
- Brug bremserne til at stoppe maskinen.
- Kør langsomt på hældninger og glatte steder.
- Vær forsigtig, når maskinen bakes.
- Kør forsigtigt med maskinen, når skidtkassen er hævet.
- Sørg for, at der er tilstrækkelig plads, før skidtkassen hæves.
- Medtag ikke passagerer i maskinen.
- Følg altid sikkerheds- og trafikreglerne.
- Rapportér straks fejl og beskadigelser på maskinen.
- Følg instruktionerne på kemikaliebeholderne angående blanding og håndtering.

5. Før maskinen forlades eller serviceres:
 - Stands maskinen på et vandret sted.
 - Aktivér parkeringsbremsen.
 - Afbryd maskinen, og fjern nøglen.
6. Når maskinen serviceres:
 - Undgå dele i bevægelse. Vær ikke iført løs jakke, skjorte eller ærmer.
 - Blokér maskinens hjul, før den løftes med donkraft.
 - Hæv kun maskinen med donkraft på de steder, der er beregnet til det. Understøt maskinen med bukke.
 - Brug en hejs eller donkraft, der understøtter maskinens vægt.
 - Brug sikkerhedsbriller og høreværn, når der anvendes trykluft eller højtryksspuling.
 - Afbryd batteriforbindelserne, før der arbejdes på maskinen.
 - Undgå kontakt med batterisyren.
 - Undgå kontakt med den varme kølervæske i motoren.
 - Fjern ikke hættten fra køleren, når motoren er varm.
 - Lad motoren køle af.
 - Hold åben ild og gnister væk fra brændstofpåfyldningsområdet. Hold området godt udluftet.
 - Brug et stykke karton til at lokalisere lækager af hydraulikvæske under tryk.
 - Bær beskyttende handsker og sikkerhedsbriller ved håndtering af eddike.
 - Brug reservedele, der er fremstillet af TENNANT, eller dele af tilsvarende kvalitet.
7. Ved læsning/losning af maskinen af/på en lastvogn eller trailer:
 - Sluk for maskinen.
 - Brug lastvogn eller trailer, der understøtter maskinens vægt.
 - Brug spil. Kør ikke maskinen på/af lastvognen eller traileren, medmindre læssehøjden er 380 mm eller mindre over jorden.
 - Aktivér parkeringsbremsen, når maskinen er læsset på.
 - Blokér maskinens dæk.
 - Spænd maskinen fast til lastvognen eller traileren.

Følgende sikkerhedsmærkater er anbragt på maskinen på de angivne steder. Sæt en ny mærkat på, hvis de bliver beskadiget eller ulæselige.

MÆRKAT FOR Udstødning -
Anbragt på siden af førerkabinen.



MÆRKAT FOR Brændbare væsker -
Anbragt på siden af førerkabinen.



MÆRKAT FOR Høreværn -
Anbragt på siden af førerkabinen.

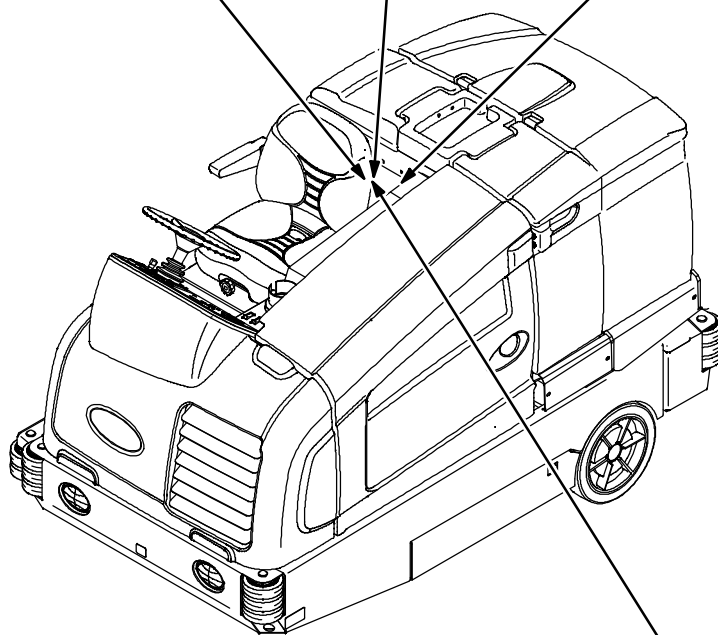

MÆRKAT FOR Sikkerhed -
Anbragt på siden af førerkabinen.

10783

SIKKERHEDSFORANSTALTNINGER

MÆRKAT FOR BLÆSER OG REM -
Anbragt på maskinrummets panel.



MÆRKAT FOR BRÆNDBARE MATERIALER -
Anbragt ved siden af overdækningerne til
vaskemiddeltanken og rengøringsmiddeltanken.

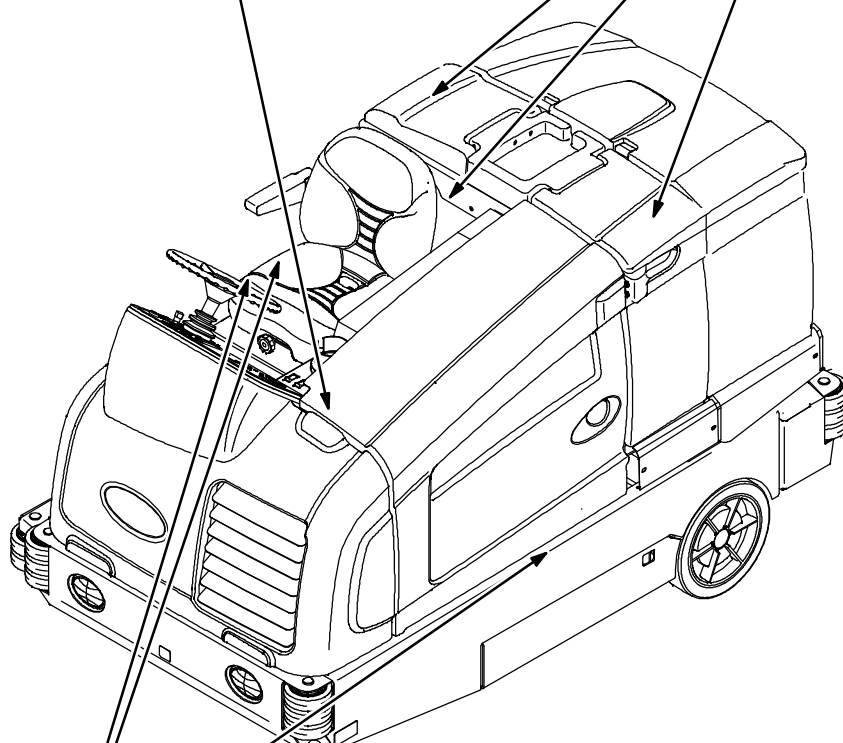
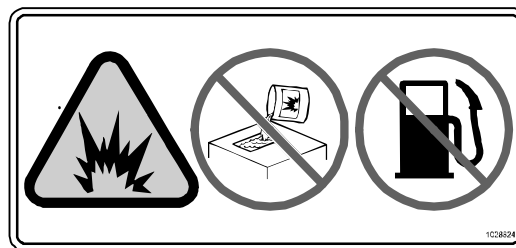

MÆRKAT FOR VARM OVERFLADE -
Anbragt på siden af stødfangeren
og på udstødningsafskærmningen.
(Kun skive-maskiner)

10783

DRIFT

MASKINKOMPONENTER



- A. Sikkerhedsværn (ekstra)
- B. Instrumentpanel
- C. Frontskærm
- D. Forlygter
- E. Sidebørste (ekstra)
- F. Sidegummiskraber
- G. Adgangsdør til skrubbebørste
- H. Udløserhåndtag til holder til affaldsbakke
- I. Brændstoftank
- J. Sædeskærm
- K. FaST-karton eller ES-vaskemiddeltank eller ec-H2O Systemmodulrum (ekstra)

- L. Overdækning over vaskemiddeltank
- M. Førersæde
- N. Sprøjtetang - dyse bag sæde (ekstra)
- O. Blinkende lampe (ekstraudstyr)
- P. Hørbar bakkealarm (ekstra)
- Q. Aftapningsslange til genindvindingstank
- R. Overdækning til genindvindingstank
- S. Aftapningsslange til vaskemiddeltank
- T. Holder til affaldsbakke
- U. Baglygter
- V. Bagerste gummiskraber
- W. Motoroverdækning

KONTROLFUNKTIONER OG INSTRUMENTER



- A. Rat
- B. Tændingskontakt
- C. Hornkontakt
- D. Knap til at vippe ratstammen
- E. Retningspedal
- F. Brems pedal
- G. Parkeringsbrems pedal
- H. Berøringspanel
- I. Kontakt til køre-/advarselslys
- J. Kontakt til sprøjtedyse (ekstra)
- K. Motorindikatorlamper
- L. *ec-H2O* -systemindikatorlampe (ekstra)

BERØRINGSKONTROLPANEL

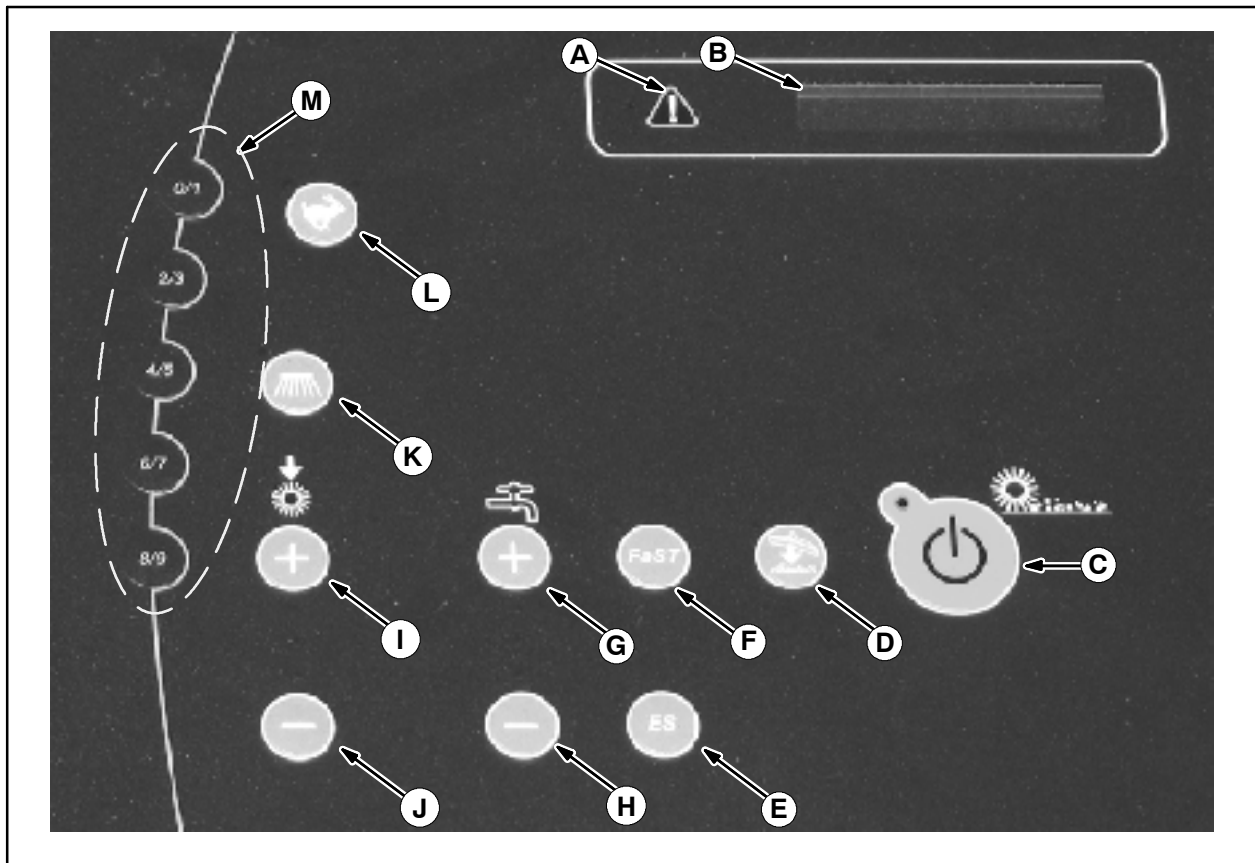

- A. Fejlindikatorlampe
- B. Timetæller/brændstofindikator/fejlkodeindikator
- C. 1-TRINS skrubbeknap
- D. Knap til skrubbesugepumpe/gummiskraber
- E. ES-knap (Extended Scrub) (ekstra)
- F. FaST-knap (ekstra)
ec-H₂O -knap (ekstra)
- G. Knap til at forøge vaskemiddelmængden (+)
- H. Knap til at reducere vaskemiddelmængden (-)
- I. Knap til at forøge børstetrykket (+)
- J. Knap til at reducere børstetrykket (-)
- K. Knap til sidebørste (ekstra)
- L. Knap til motorhastighed
- M. Supervisorkontrolfunktionsknapper

SYMBOLDEFINITIONER

Disse symboler angiver maskinens kontrolfunktioner, displays og funktioner.



Advarselslys



Kørellys



Sprøjtedyse



Fejlindikator



Skrubbesugepumpe/gummiskraber



1-TRINS skrubning



ES (udvidet skrubning)



FaST (skumskrubning)



Motorhastighed



Sidebørste



Kun diesel



ec-H2O (ekstra)



Hovedbørstetryk



Vaskemiddeltilførsel



Forøg



Reducér



Batteriopladningssystem



Motorolietryk (0000-0170)



Motorolietryk (0171-)



Check motoren (0000-0170)



Horn



Løftepunkt



Parkeringsbremse (0171-)

BETJENING AF STYREFUNKTIONER

INDIKATOR FOR LADESYSTEMEM

Indikatoren for ladesystemet tændes, når vekselstrømsgeneratoren ikke kører i det normale område. Hvis indikatoren tændes, skal du straks stoppe maskinen og rette problemet.

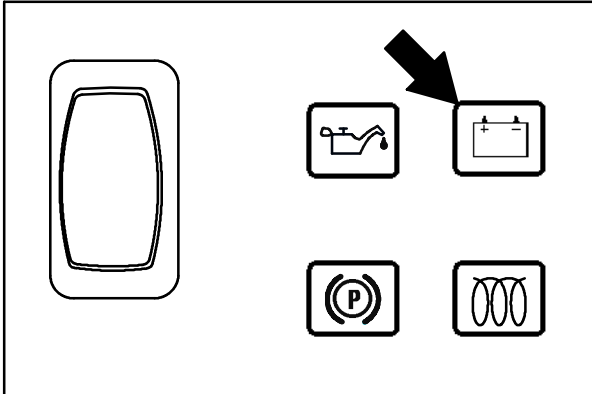

INDIKATOR FOR MOTOROLIETRYK

Indikatoren for motorolietryk tændes, når maskinens olietryk falder til under det normale tryk ved brug af maskinen. Hvis indikatoren tændes, skal du straks stoppe maskinen rette problemet.

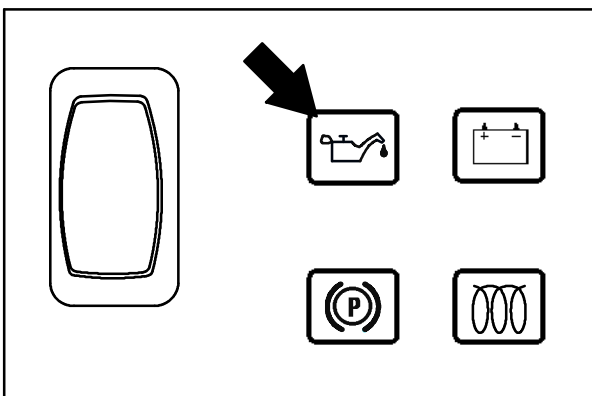

CHECK MOTOR-INDIKATOR (0000-0179)

Check motor-indikatoren tændes, hvis motorens kontrolsystem registrerer en fejl under brug af maskinen.

Hvis denne indikator tændes, skal du kontakte en Tennant-servicerepræsentant.

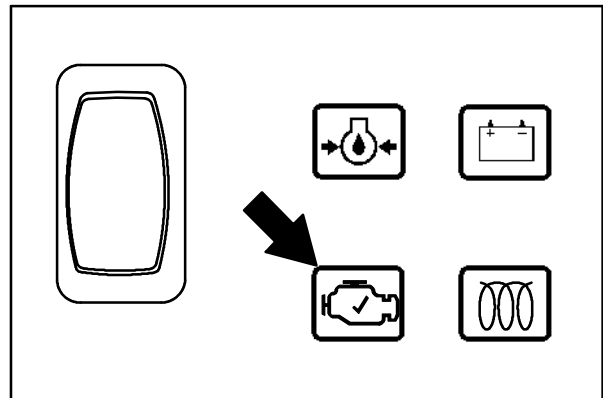

LAMPE FOR GLØDERØR (FORVARMNING)

Lampen for gløderør tændes, når tændingskontakten drejes mod uret til forvarmerpositionen. Den forbliver tændt, når nøglen befinder sig i den position.

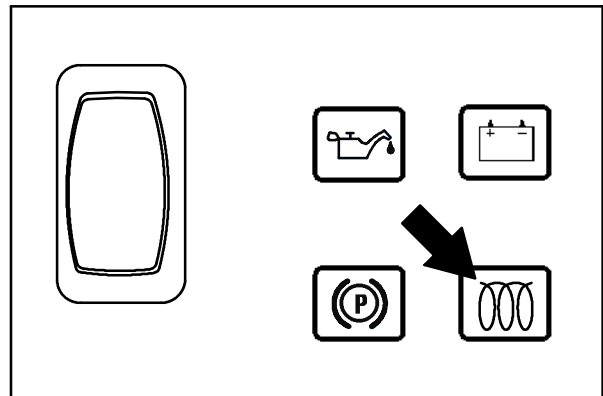

PARKERINGSBREMSEINDIKATOR (EKSTRA)

Parkeringsbremseindikatoren tændes, når parkeringsbremsen aktiveres.

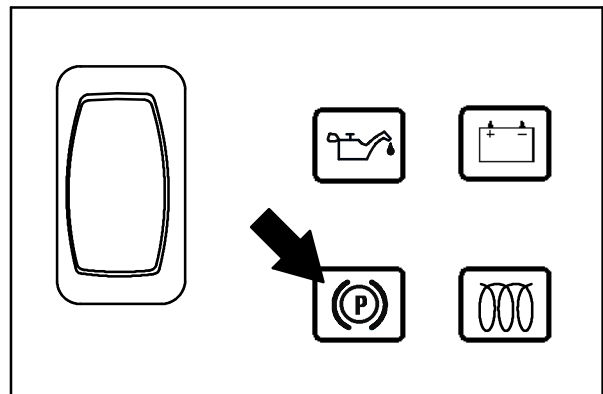

INDSTILLING AF MOTORHASTIGHED

Motorhastigheden kontrolleres automatisk, når der enten trykkes på *1-TRINS skrubbeknappen*. Tryk på *knap til motorhastighed*, når der ikke fejes eller skrubbes for at forøge motorens o/m til forøget fremdrift. Tryk på *knap til motorhastighed* igen for at reducere motorens o/m. De to lamper over knappen angiver indstilling af motorhastigheden. Når en lampe er tændt, er motoren i den lave indstilling. Når to lamper er tændt, er motoren i den høje indstilling.

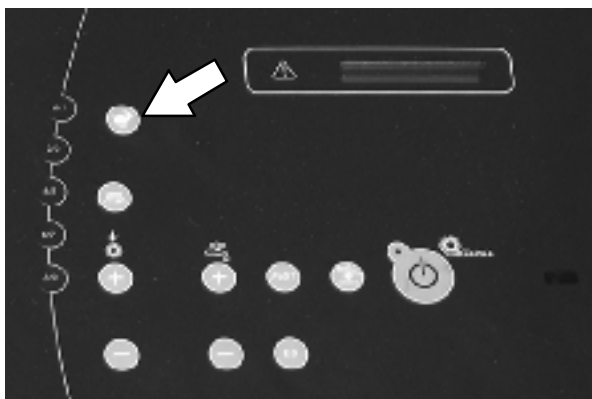

BRÆNDSTOFINDIKATOR

Brændstofindikatoren viser den mængde brændstof, der er tilbage i tanken. Fejlsindikatoren blinker, og en meddelelse om lavt brændstof vises, når tanken er næsten tom.

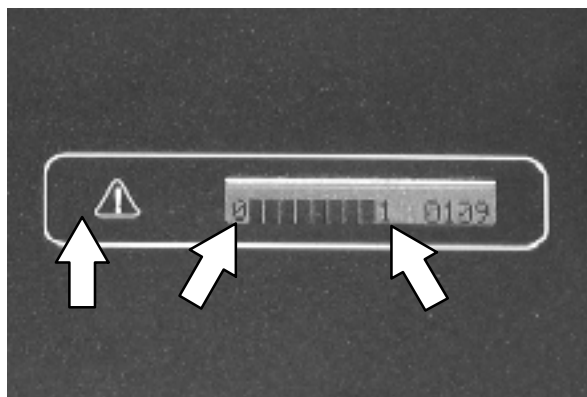

SIDEBØRSTE (EKSTRA)

Sidebørsten giver brugerne mulighed for at skrubb hjørner og områder ved vægge, hvor det er svært at komme til. Sidebørsten forøger også skrubbebredden.

Når *1-TRINS skrubbeknap* er aktiveret, skal du trykke på *knap til sidebørste* for at sænke og starte sidebørsten. Lampen ved siden af knappen tændes. Når du er færdig med at bruge sidebørsten, skal du trykke på knappen igen for at hæve og stoppe sidebørsten. Lampen ved siden af knappen slukkes. Maskinen går som standard tilbage til den sidst anvendte indstilling, når den tændes eller slukkes.

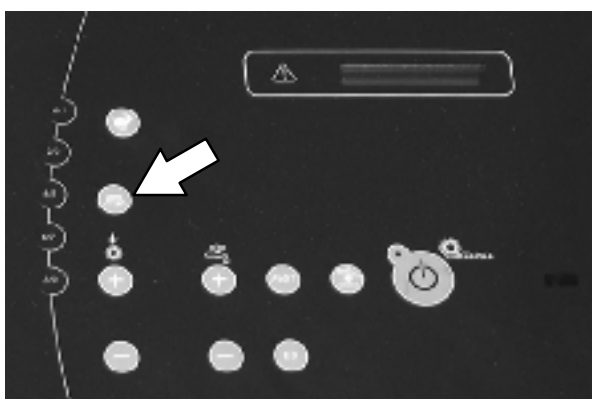

TIMETÆLLER

Timetælleren registrerer de timer, hvor maskinen er i drift. Brug disse oplysninger til at fastlægge maskinens serviceintervaller.

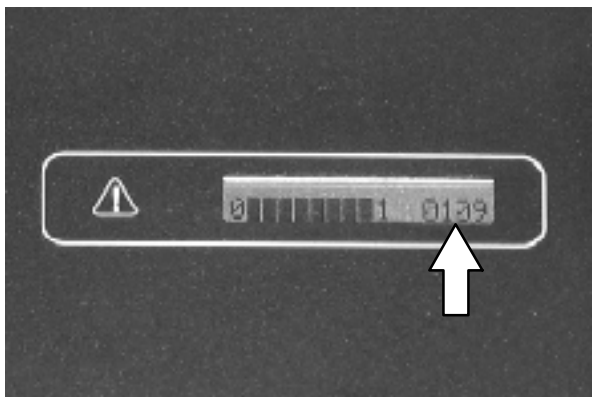
**KØRELYS**

Tryk på den øverste del af *kontakten til køre-/advarselslyset* for at tænde forlygterne og baglygterne. Drej lyskontakten til den midterste stilling for at slukke lygterne.

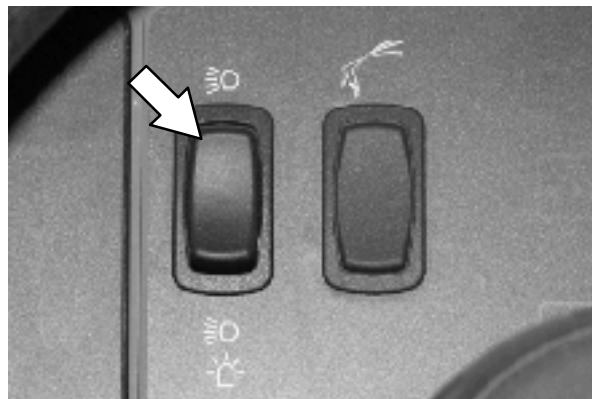
**SUPERVISORKONTROLFUNKTIONSKNAPPER**

Supervisorkontrolfunktionsknapperne anvendes for at få adgang til funktionerne for konfiguration og selvtest. Kun uddannet servicepersonale og TENNANT-repræsentanter bør have adgang til disse funktioner.

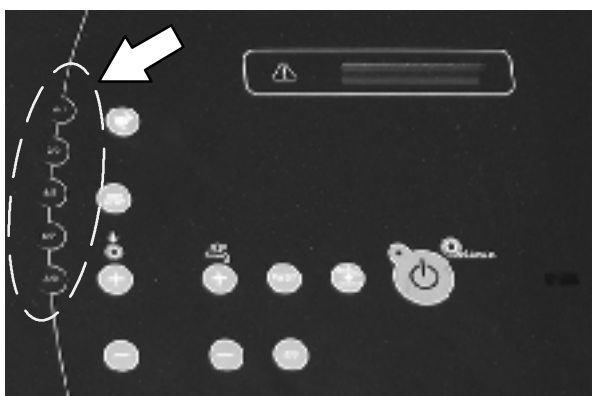
**ADVARSELSLYS (EKSTRA)**

Tryk nederst på *kontakten til køre-/advarselslyset* for at tænde advarselslyset, forlygterne og baglygterne. Drej lyskontakten til den midterste stilling for at slukke lygterne.

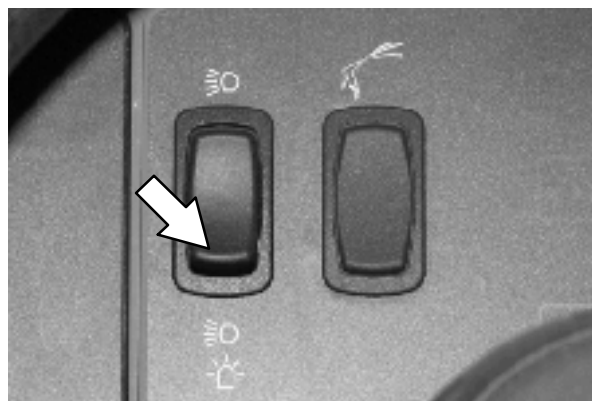

BETJENING

FØRERSÆDE

Førersædet har tre justeringer: rygstødets vinkel, førerens vægt samt frem og tilbage.

Knappen til justering af rygstødets vinkel justerer rygstødets vinkel.



Forøg vinkel: Drej knappen til justering af vinklen mod uret.

Reducér vinkel: Drej knappen til justering af vinklen med uret.

Knappen til justering af vægt styrer førersædets fasthed.

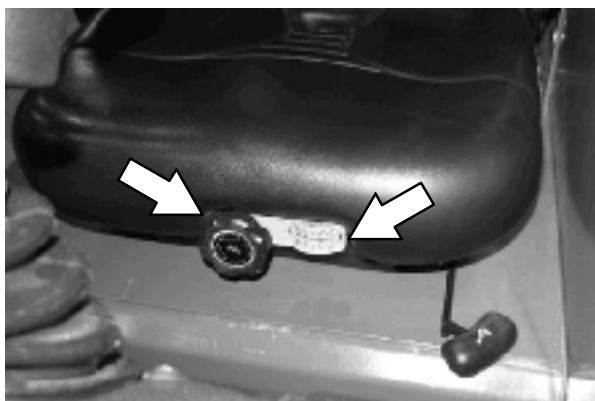

Forøg fasthed: Drej knappen til justering af vægten med uret.

Reducér fasthed: Drej knappen til justering af vægten mod uret.

Brug måleren ved siden af knappen til justering af vægten til at bestemme sædets fasthed til føreren.

Håndtaget til justering frem og tilbage justerer sædets stilling.

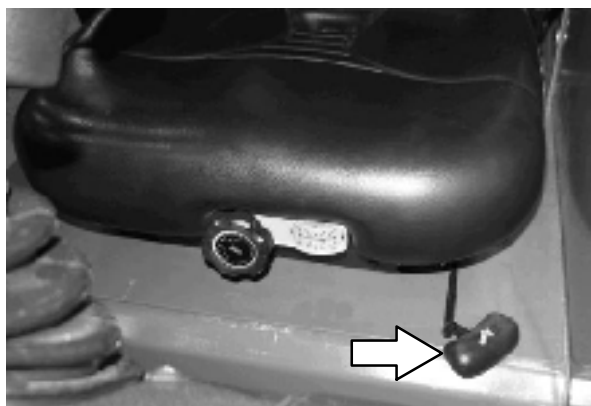

Justér: Træk håndtaget ud, og lad sædet glide til den ønskede stilling. Slip håndtaget for at låse sædet på plads.

SIKKERHEDSSELER

Spænd og justér altid *sikkerhedssele*ne før maskinen betjenes.



KNAP TIL AT VIPPE RATSTAMMEN

1. Træk i *knappen til at vippe ratstammen*, og justér ratstammen til den ønskede højde.
2. Slip *håndtaget til at vippe ratstammen*.

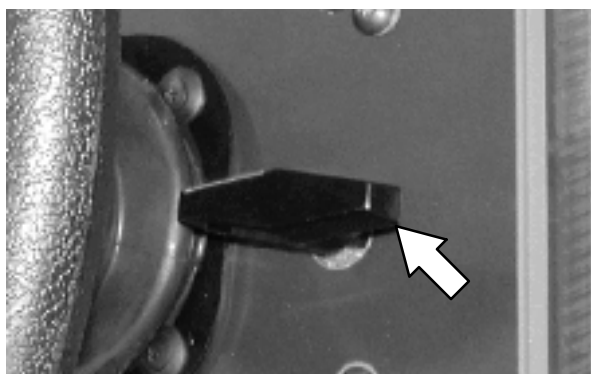

BREMSEPEDAL

Brug *bremsepedalen* til at stoppe maskinen.

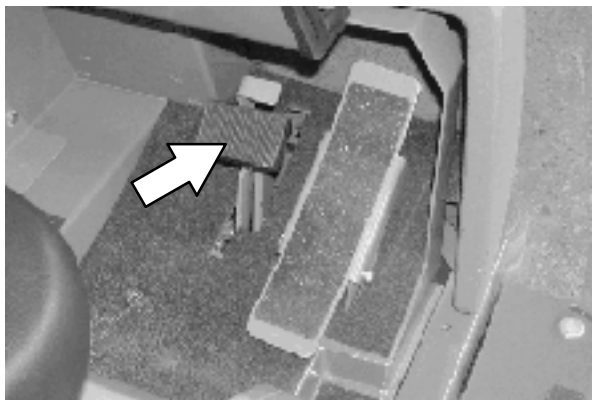

PARKERINGSBREMSEPEDAL

Tryk *bremsepedalen* så langt ned, den kan komme, og brug forfoden til at låse *parkeringsbremsepedalen* på plads. Tryk på *bremsepedalen* for at udløse parkeringsbremsen. *Parkeringsbremsepedalen* går tilbage til den ulåste stilling.



RETNINGSPEDAL

Tryk på den øverste del af *retningspedalen* for at køre frem, og nederst på pedalen for at køre tilbage. Bakkelyset tændes, når maskinen kører tilbage. Pedalen går tilbage til neutral stilling, når den udløses.

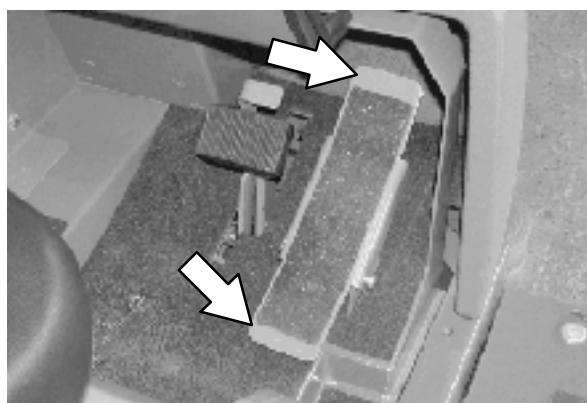

BEMÆRK: Der høres en alarm, og bakkelyset blinker, når maskinen bakkes, hvis maskinen er forsynet med den ekstra bakkealarm.

GUMMISKRABERBESKYTTERE (EKSTRA)

Beskytterne til den bagerste gummiskraber og sidegummiskraber er med til at beskytte den bagerste gummiskraber mod at blive beskadiget.

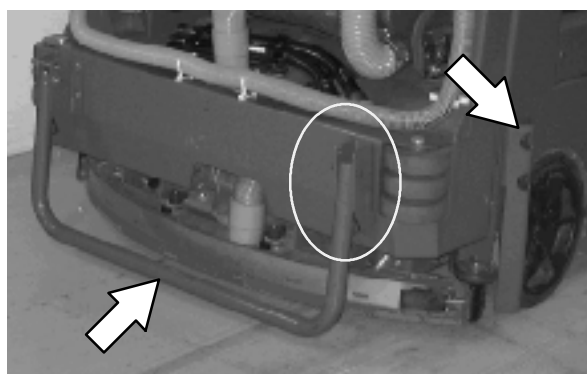

Træk i stiften, sænk gummiskraberbeskytteren, og sæt stiften i igen for at aktivere den bagerste gummiskraberbeskytter.



MASKINENS FUNKTION

Maskinen kan effektivt skrubbe snavsede gulve. *1-TRINS skrubbeknappen* gør det muligt at påbegynde skrubning øjeblikkeligt med anvendelse af alle skrubbefunktioner.

Når maskinen er sat til den almindelige skrubbefunktion, anvendes en blanding af vand og rengøringsmiddel til at skrubbe gulvet.

Når maskinen er i den ekstra FaST-funktion (skumskrubning), blander FaST skrubbesystemet FaST-PAK-koncentratet med lidt vand, der danner en stor mængde ekspanderet, vådt skum. FaST-systemet kan bruges i forbindelse med alle skrubbefunktioner.

Når maskinen er i den ekstra ES-funktion (Extended Scrub), filtreres den snavsede opløsning i genindvindingstanken gennem ES-systemet, og returneres til vaskemiddeltanken til genbrug. Rengøringsmidlet sprøjtes derefter ind i det returnerede vaskemiddel for at genskabe vaskemidlets rengøringssevne.



I den ekstra modus *ec-H2O* (elektrisk konverteret vand) passerer normalt vand gennem et modul, hvor det iltes og lades med en elektrisk strøm. Det elektrisk konverterede vand ændres til en blandet, sur og alkalisk opløsning, der udgør et pH-neutralt rengøringsmiddel. Det konverterede vand angriber snavsset, opdeler det i mindre partikler og trækker det af gulvoverfladen, så maskinen nemt kan skrubbe det frigjorte overflademateriale væk. Det konverterede vand bliver derefter til normalt vand i genindvindingstanken. *ec-H2O*-systemet kan bruges ved alle dobbelte og kraftige skrubninger.

OPLYSNINGER OM BØRSTER

De bedste resultater opnås, når den rigtige type børste anvendes til opgaven. Nedenfor findes en liste med børster, og hvilke anvendelser de er bedst egnede til.

BEMÆRK: Mængden og typen af snavsset spiller en vigtig rolle for, hvilken type børster der skal anvendes. Kontakt en Tennant-repræsentant angående bestemte anbefalinger.

Nylonbørste (skive)* – Blødere nylonbørster anbefales til skrubben af overfladebehandlede gulve. Renser uden at ridse.

Polyesterbørste (cylindrisk) – Blødere polyesterbørster til almindelige formål rengør forsigtigt under skrubningen. Perfekt til sarte gulve. Polyester absorberer ikke vand, så det er at foretrække frem for nylon til våde anvendelser.

PolyPro børste (cylindrisk) – Kraftige børster af polypropylen giver en mere effektiv rengøring og kan nemmere fjerne sammenpresset snavs, affald og sand, og samtidig give en fremragende skrubning.

Polypropylen børste (cylindrisk og skive)* – Børster af polypropylen til almindelige formål til at fjerne lettere sammenpresset snavs uden at ridse høj-glanspolerede gulve

Super AB børste (cylindrisk og skive)* – Nylonfibre, der er imprægnerede med slibende korn til fjernelse af pletter og sammenpresset snavs. Effektiv virkning på enhver overflade. Virker godt ved ansamlinger, fedt eller mærker efter dækmærker.

** Denne børste kan også erhverves til sidebørsten.*

Slibepude – Denne brune pude er til slibning af gulve. Fjerner hurtigt og nemt gammel finish, så gulvet er klar til ny behandling.

Skrubbepude – Denne blå pude er til skrubning af gulve. Fjerner snavs, spild og ridser. Efterlader en ren overflade til ny behandling.

Polérpude – Denne røde pude er til polering af gulve. Renser og fjerner ridser, samtidig med at gulvet poleres til højglans.

Polérpude – Denne hvide pude er til polering af gulve. Bevarer højglans. Bruges til at polere meget blød finish og områder uden meget trafik og til polering af trægulve med blød voks.

Effektivitetspude – Denne sorte pude er til effektiv fjernelse af gulvfinish/lakforsegler eller til kraftig skrubning. *Denne pude kan kun anvendes sammen med grebpuvedrevet, ikke det duskede puvedrev.*

Pude til forberedelse af overflade – Den brune pude anbefales til meget aggressiv gulvrengøring uden kemikalier.

Grebpuvedrev – Grebbagsiden muliggør fuld anvendelse af puder, hvor de holdes på plads uden at puden mases. Den fjederaktiverede centreringsanordning fungerer sammen med alle Tennant-puder og muliggør hurtig og let udskiftning af puden.



Dusket puvedrev – Standardpuvedrev har korte børster eller "duske" på bagsiden for at holde puden på plads. Denne driver fungerer sammen med alle Tennant-puder undtagen den sorte effektivitetspude.

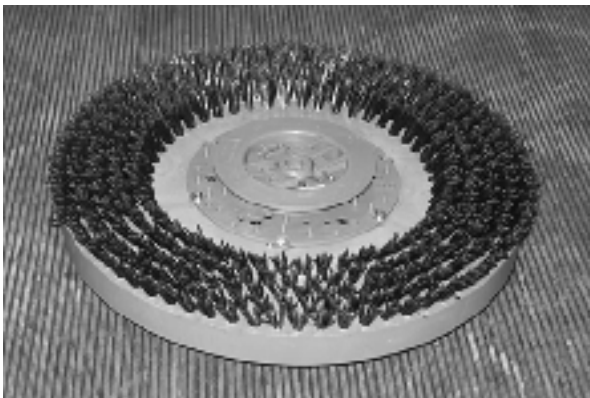

UNDER BETJENING AF MASKINEN

Saml stort affald op, før skrubningen påbegyndes. Saml tråde, snore, store stykker træ eller lignende op, da dette kan blive viklet eller filtret omkring skrubbebørsterne.

Fej en så lige bane som muligt. Undgå at støde ind i stolper og at skrabe fejmaskinens sider. Overlap skrubbe-/fejebanerne med flere cm (nogle få tommer).

Drej ikke rattet for skarpt, når maskinen er i bevægelse. Maskinen er meget følsom over for bevægelser af rattet. Undgå pludselige drejninger, undtagen i nødsituationer.

Justér maskinens hastighed, børstetryk og vaskemiddeltilførslen efter behov under skrubningen. Brug det laveste børstetryk og vaskemiddeltilførselsindstillinger for at opnå den bedste ydelse. Hvis maskinen er udstyret med FaST- eller ec-H₂O-systemet, skal du bruge FaST- eller ec-H₂O-systemet for at opnå de bedste skrubberesultater.

Hold maskinen i bevægelse, så gulvets finish ikke beskadiges.

Hvis der observeres dårlig rengøring, stoppes rengøringen, og der henvises til *FEJLFINDING PÅ MASKINEN* i denne vejledning.

Udfør den daglige vedligeholdelse efter hver brug (se *MASKINVEDLIGEHOJDELSE* i denne vejledning).

Kør langsomt med maskinen på skrå flader. Brug bremsen til at kontrollere maskinens hastighed på hældende flader. Skrub med maskinen op ad hældninger i stedet for ned ad hældninger.

SIKKERHEDSHENSYN: Kør langsomt på hældende og glatte overflader.

Den maksimale hældning ved fejning og skrubning med maskinen er 8° eller 14%. Den maksimale hældning ved transport af maskinen er 10° eller 18%.

CHECK FØR DRIFT

- Check hydraulikvæskenniveauet.
- Check brændstofniveauet.
- Check hovedbørsternes tilstand. Fjern snore, bånd, plastik eller andet affald, der er viklet omkring børsterne.
- Cylindriske børster: Kontrollér, at affaldsbakken er tom og ren.
- Check de højre skørter ved hovedbørsterummet, tætninger og gummiskraber for beskadigelse og slid.
- Sidebørste (ekstra): Check børstens tilstand. Fjern snore, bånd, plastik eller andet affald, der er viklet omkring børsten.
- Sidebørste (ekstra): Check gummiskraberens tilstand ved sidebørsten.
- Check køleren og hydraulikkølerfinnerne for snavs.
- Check kølervæskenniveauet i motoren.
- Check olieniveauet i motoren.
- Check de venstre skørter ved hovedbørsterummet, tætninger og gummiskraber for beskadigelse og slid.
- Check den venstre tætning ved låget til vaskemiddeltanken for beskadigelse og slidtage.
- Check tætningerne ved låget til genindvindingstanken for beskadigelse og slidtage.
- Rens skidfilteret til sugepumpen.
- Tøm og rengør genindvindingstanken.
- ES-funktion: Tøm og rens vaskemiddeltanken, flydesensoren og ES-filteret.
- Check den højre tætning ved låget til vaskemiddeltanken for beskadigelse og slidtage.
- Rengør skidtkassen og affaldssien.
- Check gummiskraberenslangen for affald eller blokering.
- Check gummiskraberne for beskadigelse, slidtage og justering af udbøjningen.
- FaST-skrubning: Check FaST-PAK-koncentratniveauet. Udskift kartonen efter behov. Se afsnittet INSTALLATION AF FaST-PAK-KARTONEN i denne vejledning.
- FaST-skrubning: Sørg for, at alle almindelige rengøringsmidler er tømt ud og skyllet ud af vaskemiddeltanken.
- FaST-skrubning: Sørg for, at vaskemiddeltanken kun er fyldt **med rent koldt vand**.
- Check forlygterne, baglygterne og sikkerhedslyset.
- Check, at bremser og styretøj fungerer korrekt.
- Se i serviceoptegnelserne angående servicebehov.

MOTORSTART

1. Sæt dig i førersædet, og tryk på bremsepedalen, eller indstil parkeringsbremsen.

SIKKERHEDSHENSYN: Hold foden på bremsen og retningspedalen i Neutral stilling, når maskinen startes.

2. Drej nøglen mod uret. Lampen for gløderør tændes. Hold nøglen i denne position i 15 til 30 sekunder afhængigt af vejrforholdene. Koldt vejr kræver længere tid.

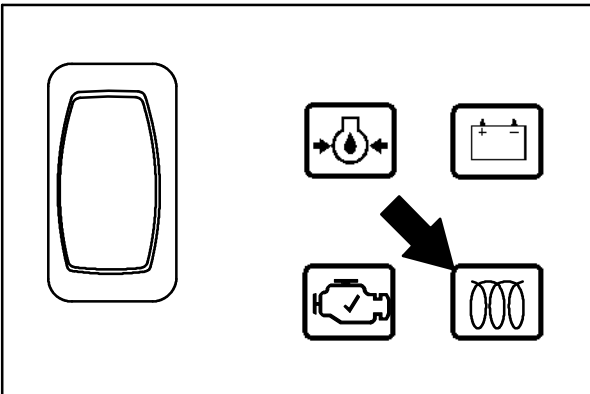
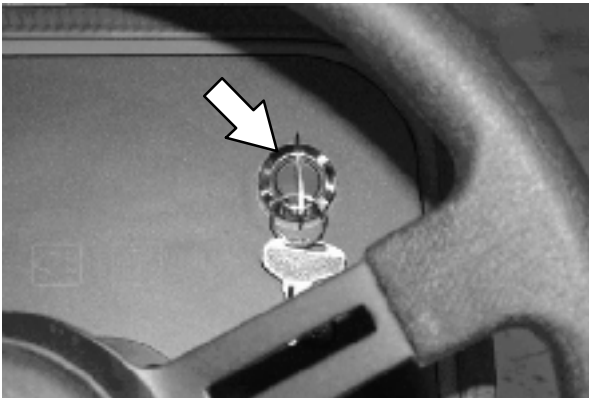

3. Drej nøglen med uret for at starte motoren.

BEMÆRK: Lad ikke startmotoren køre i mere end 10 sekunder ad gangen, eller efter at motoren er startet. Lad starteren køle af 15-20 sekunder mellem startforsøgene, da motoren ellers kan blive beskadiget.

4. Lad motoren og det hydrauliske system varme op i tre til fem minutter.



ADVARSEL: Motoren udsender giftige gasarter. Det kan forårsage beskadigelse af åndedrætssystemet eller kvælning. Sørg for tilstrækkelig ventilation. Kontakt de relevante myndigheder angående grænseværdier. Hold motoren korrekt tunet.

AFBRYDELSE AF STRØMMEN TIL MASKINEN

1. Stop maskinen, og sluk alle skrubbefunktioner.
2. Drej tændingsnøglen mod uret for at slukke for maskinen. Bliv i førersædet, indtil motoren er slukket.

SIKKERHEDSHENSYN: Stop på et vandret sted, aktivér parkeringsbremsen, og sluk for maskinen, før den forlades eller serviceres.

FYLDNING AF VASKEMIDDELTANKEN

SKUMSKRUBNING (FaST-FUNKTION) / ec-H₂O-SKRUBNING (ec-H₂O-FUNKTION)

SIKKERHEDSHENSYN: Stop på et vandret sted, aktivér parkeringsbremsen, og sluk for maskinen, før den forlades eller serviceres.

1. Åbn enten det venstre eller højre dæksel til vaskemiddeltanken.
2. Fyld vaskemiddeltanken kun med rent KOLDT VAND (mindre end 21°C). Brug IKKE varmt vand, og tilsæt ikke nogen form for konventionelle gulvrenøgøringsmidler, da der kan opstå fejl på FaST-systemet.



ADVARSEL: Brændbare materialer kan forårsage eksplosion eller brand. Brug ikke brændbare materialer i tanken(e).

BEMÆRK: For at installere eller udskifte FaST-PAK-kartonen, se afsnittet UDSKIFTNING AF FaST-PAK-KARTONEN i denne vejledning.



BEMÆRK! Brug ikke FaST- eller ec-H₂O-systemet, når der er almindelige rengøringsmidler i vaskemiddeltanken. Tøm, skyl og fyld vaskemiddeltanken med rent, koldt vand før betjening af FaST- eller ec-H₂O-systemet. Almindelige rengøringsmidler kan forårsage fejl i FaST- eller ec-H₂O-systemet.

ALMINDELIG SKRUBNING

SIKKERHEDSHENSYN: Stop på et vandret sted, aktivér parkeringsbremsen, og sluk for maskinen, før den forlades eller serviceres.

1. Åbn enten det venstre eller højre dæksel til vaskemiddeltanken.
2. Fyld vaskemiddeltanken delvist med vand (må ikke overstige 60°C). Hæld den nødvendige mængde opløsningsmiddel i tanken. Fyld vaskemiddeltanken med vand, indtil niveauet er lige under indikatortappen.



ADVARSEL: Brændbare materialer kan forårsage eksplosion eller brand. Brug ikke brændbare materialer i tanken(e).



ADVARSEL: Brug kun anbefalede rengøringsmidler til konventionel skrubning. Skade på maskinen på grund af brug af forkert rengøringsmiddel gør producentens garanti ugyldig.

BEMÆRK: Hæld et anbefalet skumregulerende middel i genindvindingstanken, hvis der er for meget skum. Kontakt TENNANT-forhandleren for at få specifikke anbefalinger vedrørende rengøringsmidler.

ES-FUNKTION (EXTENDED SCRUB) MED AUTOMATISK PÅFYLDNING

SIKKERHEDSHENSYN: Stop på et vandret sted, aktivér parkeringsbremsen, og sluk for maskinen, før den forlades eller serviceres.

1. Tilslut slangen fra den vandhanen (må ikke overstige 60°C) til studsene til den automatiske påfyldning.

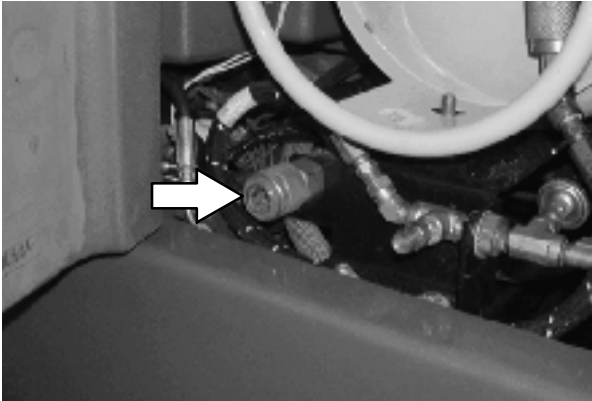

2. Drej tændingsnøglen til stillingen ON (uden at starte), og luk op for vandet. Den automatiske påfyldning fylder tankene op til det rigtige niveau.
3. Fyld rengøringsmiddelstanken med det rigtige rengøringsmiddel.

ADVARSEL: Brug kun anbefalede lavtskummende rengøringsmidler til ES-skrubning. Skade på maskinen på grund af brug af forkert rengøringsmiddel gør producentens garanti ugyldig.

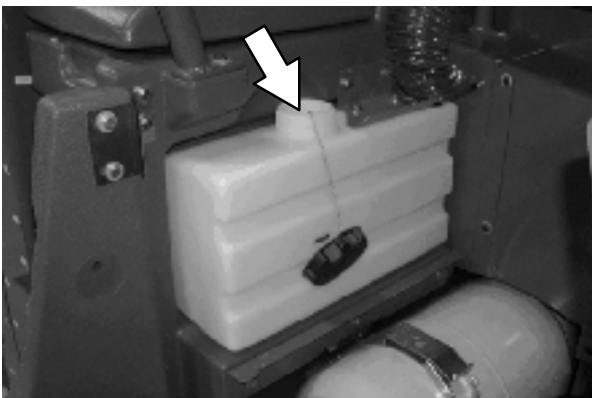

ES-FUNKTION (EXTENDED SCRUB) - MANUEL PÅFYLDNING AF TANKE

SIKKERHEDSHENSYN: Stop på et vandret sted, aktivér parkeringsbremsen, og sluk for maskinen, før den forlades eller serviceres.

1. Åbn enten venstre eller højre dæksel til vaskemiddelstanken, og fyld den med vand (må ikke overstige 60°C), indtil niveauet er lige under indikatorstappen.

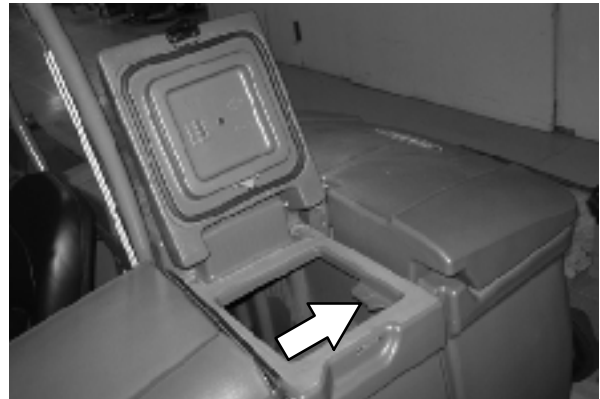

2. Åbn dækslet til genindvindingstanken, og påfyld den med vand (må ikke overstige 60°C), indtil genindvindingstanken er ca. halv fuld.

ADVARSEL: Brændbare materialer kan forårsage eksplosion eller brand. Brug ikke brændbare materialer i tanken(e).

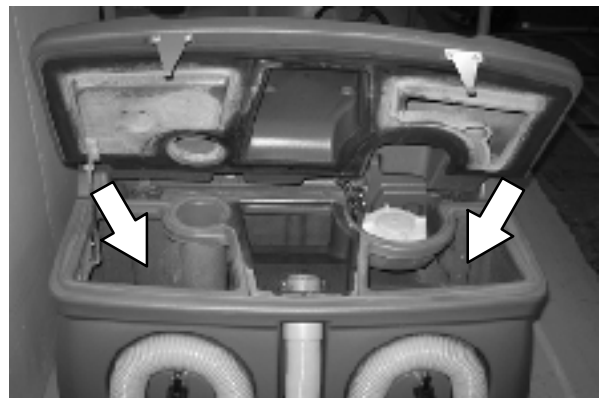

INDSTILLING AF SKRUBBEFUNKTIONER

Bestem før skrubning, hvilken skrubbefunktion der skal anvendes (FaST, ES eller almindelig). Indstil derefter skrubbebørstetrykket, og justér niveauet til vaskemiddeltilførslen.

INDSTILLING AF FaST-FUNKTIONEN

FaST-knappen gør det muligt at aktivere FaST-systemet, når *1-TRINS skrubbeknappen* aktiveres. Lampen ved siden af knappen tændes. Maskinen går som standard tilbage til den sidst anvendte indstilling, når den tændes eller slukkes.

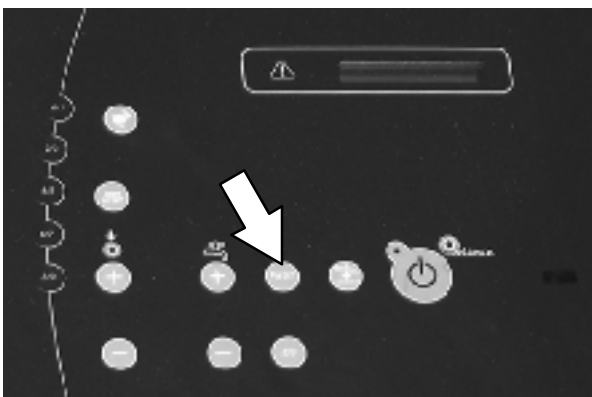

INDSTILLING AF ES-FUNKTIONEN (EXTENDED SCRUB)

ES-knappen gør det muligt at aktivere ES-systemet, når *1-TRINS skrubbeknappen* aktiveres. Lampen ved siden af knappen tændes. Maskinen går som standard tilbage til den sidst anvendte indstilling, når den tændes eller slukkes.

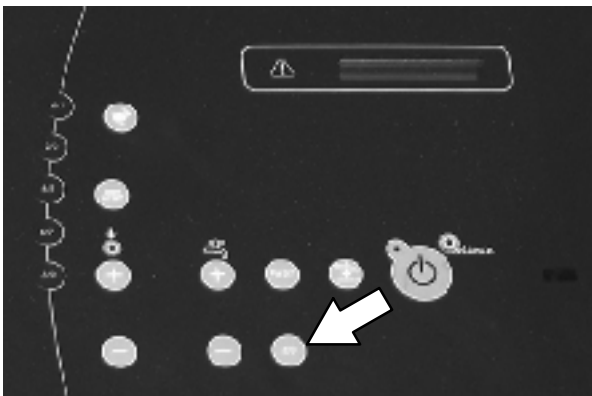

BEMÆRK: Når ES-systemet tændes, er der en mindre forsinkelse, før ES-pumpen starter.

INDSTILLING AF ec-H2O-FUNKTION

ec-H2O-knappen gør det muligt at aktivere *ec-H2O*-systemet, når *1-TRINS skrubbeknappen* aktiveres. Lampen ved siden af knappen tændes. Maskinen går som standard tilbage til den sidst anvendte indstilling, når den tændes eller slukkes.



BEMÆRK: Opbevaring eller transport af maskiner, der er udstyret med *ec-H2O*, kræver særlige procedurer ved frostgrader. Følg frostbeskyttelsesproceduren, der findes i afsnittet **OPLYSNINGER OM OPBEVARING**.

INDSTILLING AF BØRSTETRYK

Under normale rengøringsforhold skal børstetrykket indstilles til minimumindstillingen (nederste lampe). Under meget snavsede forhold kan børstetrykket indstilles til en højere indstilling. Hastigheden og gulvets tilstand bestemmer rengøringsydelsen.

Når *1-TRINS skrubbeborsten* er aktiveret, skal du enten trykke på *knappen til at forøge børstetrykket (+)* eller *knappen til at reducere børstetrykket (-)* for at indstille børstetrykket til den overflade, der skal rengøres. Hvis børsterne er slidte, kan det være nødvendigt at forøge børstetrykket. Maskinen går som standard tilbage til den sidst anvendte indstilling, når den tændes eller slukkes.

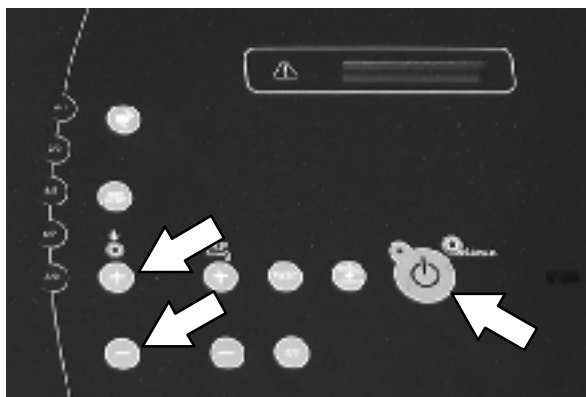

INDSTILLING AF VASKEMIDDELTILFØRSEL

Med 1-TRINS skrubbeknappen aktiveret, skal du enten trykke på kontakten til at forøge vaskemiddelmængden (+) eller kontakten til at reducere vaskemiddelmængden (-) for at indstille vaskemiddeltilførslen. Hastigheden og gulvets tilstand bestemmer skrubbeydelsen. Maskinen går som standard tilbage til den sidste anvendte indstilling, når maskinen tændes eller slukkes.

BEMÆRK: I ES- og FaST-funktionerne styrer vaskemiddeltilførselsknapperne både tilførslen af vaskemidlet OG rengøringsmidlet.

Tryk på kontakten til at reducere vaskemiddelmængden (-), indtil alle indikatorlamperne slukkes for at slukke alle tilførsler af vaskemiddel og rengøringsmiddel.

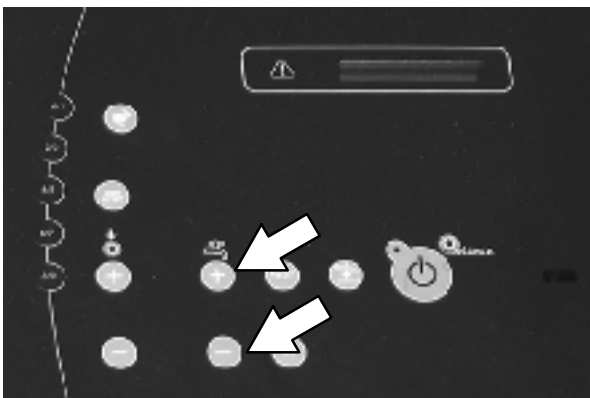

ALMINDELIG, FaST OG ec-H2O-VASKEMIDDEL

Under normale forhold skal tilførslen af vaskemiddel indstilles til minimumindstillingen (nederste lampe). Under meget snavsede forhold skal tilførslen af vaskemiddel indstilles til de højere indstillinger (midterste eller øverste lampe).

ES-VASKEMIDDELTILFØRSEL (EXTENDED SCRUB)

For ES-maskinerne er vaskemiddeltilførslen slået fra, når vaskemiddeltilførslen er sat til den laveste indstilling (én lampe). Under normald forhold skal tilførslen af vaskemiddel skiftes mellem den mellemste og laveste indstilling. Mellemindstillingen (to lamper) giver mulighed for vaskemiddeltilførsel OG rengøringsmiddeltilførsel. Den laveste indstilling (én lampe) giver mulighed for vaskemiddeltilførsel UDEN tilførsel af rengøringsmiddel. Rengøringsmiddelet behøver ikke konstant at få tilført vaskemiddel for at opnå effektive skruberresultater.

SKRUBNING

1-TRINS skrubbeknappen betjener alle skrubbefunktioner.

SIKKERHEDSHENSYN: Betjen ikke maskinen, medmindre betjeningsvejledningen er læst og forstået.

1. Start maskinen.

BEMÆRK: Sørg for, at skrubbefunktionerne/indstillingerne er indstillet før skrubning.

2. Tryk på 1-TRINS skrubbeknappen. Lampen på knappen tændes. Alle de forudindstillede skrubbefunktioner tændes.

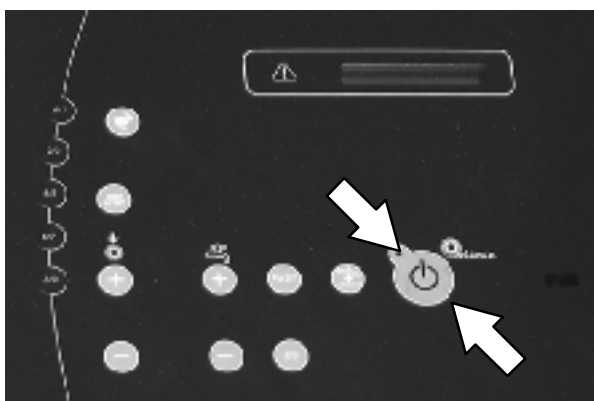

BEMÆRK: Slå IKKE FaST- eller ec-H2O-systemet til under almindelig skrubning. Almindelige rengøringsmidler kan forårsage fejl i FaST- eller ec-H2O-systemet. Tøm, skyl og fyld vaskemiddeltanken med rent, koldt vand før betjening af FaST- eller ec-H2O-systemet.

3. Frigør parkeringsbremsen, og tryk derefter på retningspedalen for at begynde skrubningen.



ADVARSEL: Brændbare materialer eller reaktive metaller kan forårsage eksplosion eller brand. Undgå at opsamle dem.

SIKKERHEDSHENSYN: Kør langsomt på hældende og glatte overflader.

BEMÆRK: Gummiskraberer hæves automatisk, når maskinen kører baglæns. Herved undgås beskadigelse af gummiskraberer.

BEMÆRK: ec-H2O-systemets indikatorlampe vil ikke tændes, før maskinen påbegynder skrubning.

ec-H2O-model: Hvis der høres en alarm, og indikatorlampen på ec-H2O begynder at blinke rødt, skal ec-H2O-modulen skylles for at genoptage betjeningen af ec-H2O (se ec-H2O MODULSKYLLEPROCEDURE).



BEMÆRK: Når alarmen høres, og lampen blinker rødt, vil maskinen tilsidesætte ec-H2O-systemet. Tryk på ec-H2O-knappen for at slukke ec-H2O-systemet for at fortsætte skrubningen.

ADVARSEL: (ec-H2O-model) Lad ikke vaskemiddeltanken blive tom. ec-H2O-modulfejl kan opstå, hvis den betjenes uden vand i en længere periode.

ec-H2O-SYSTEMI NDIKATORLAMPE KODE	TILSTAND
Massiv grøn	Normal drift
Blinkende rød	Skyl ec-H2O-modul
Massiv rød	Kontakt servicecentret

4. Frigør retningspedalen, og tryk på bremsepedalen for at stoppe maskinen.
5. Tryk på 1-TRINS skrubbeknappen for at stoppe skrubningen. Lampen ved siden af knappen slukkes, og skrubbefunktionerne vil stoppe efter kort tid.

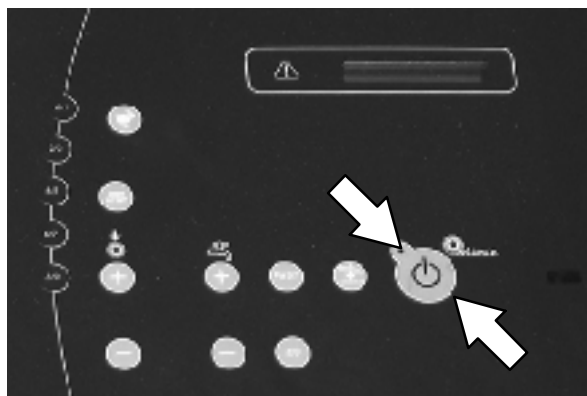

DOBBELTSKRUBNING

Brug dobbeltskrubning til meget snavsede områder.

Dobbelt skrubning kan udføres ved hjælp af metoderne FaST-SKRUBNINGSSYSTEM (ekstra), ec-H₂O-SKRUBNINGSSYSTEM (ekstra) eller ALMINDELIG SKRUBNING.

Sidebørste (ekstra) (S/N 0000-0180): Lås sidebørstens gummiskraber manuelt til hævet stilling før dobbeltskrubningen. Træk stiften ud af beslaget på sidebørstens gummiskraber, hæv manuelt sidegummiskrabereren til øverste stilling, og sæt derefter børstestiften i igen.

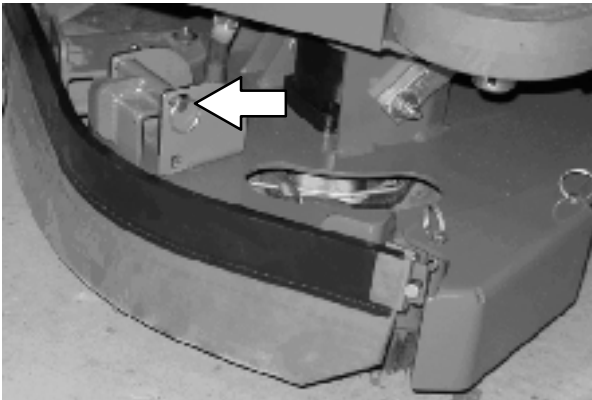

Ekstra sidebørste (S/N 0181-): Fjern sidebørstens stødfanger før dobbelt skrubning. Træk pindene ud, og fjern gummiskraberens stødfanger.

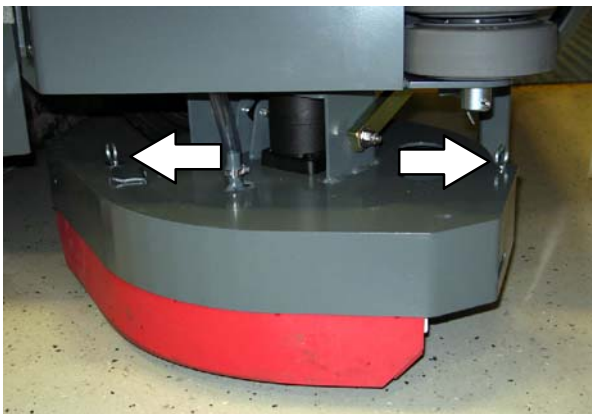

Tryk på 1-TRINS skrubbeknappen, og derefter på kontakten til skrubbepumpe/gummiskraber. Lampen over kontakten til skrubbepumpe/gummiskraber slukkes, gummiskrabereren hæves, og sugepumpen stopper. Skrub det meget snavsede område.

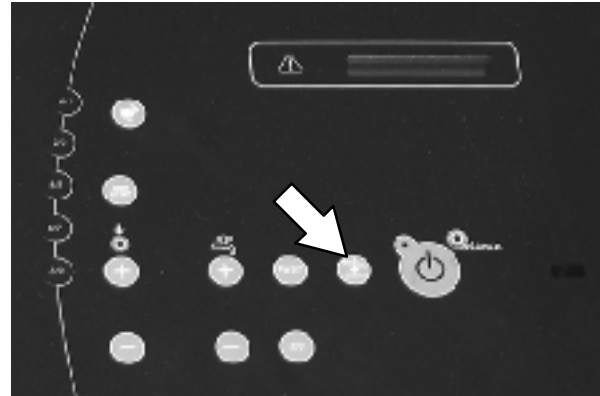

SIKKERHEDSHENSYN: Kør langsomt på hældende og glatte overflader.

Lad vaskemidlet bløde op på gulvet i 5-15 minutter. Anbring derefter sidegummiskrabereren i den laveste stilling, og lås den på plads med stiften.

Tryk på kontakten til sugepumpen/gummiskrabereren igen for at sænke gummiskrabereren og tænde for sugepumpen. Lampen over knappen tændes. Skrub gulvet endnu en gang for at opsamle vaskemidlet.

⚠ ADVARSEL: Brændbare materialer eller reaktive metaller kan forårsage eksplosion eller brand. Undgå at opsamle dem.

BEMÆRK: Når du skrubber området anden gang, kan du slukke for vaskemiddeltilførslen ved at trykke gentagne gange på kontakten til at reducere vaskemidlet (-), indtil alle lamperne over kontakten er slukkede.

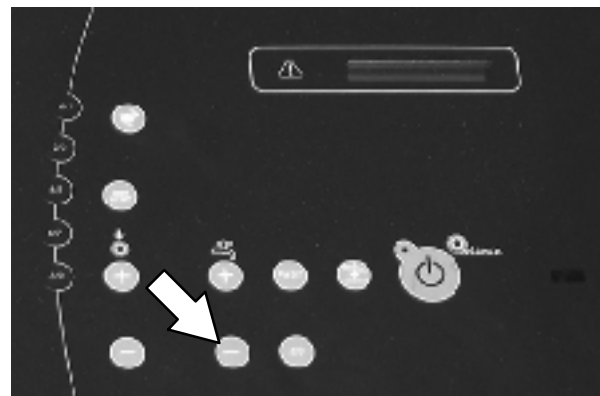

BEMÆRK: Dobbeltskrubning kan ikke anbefales til områder, hvor rengøringsmidlet kan løbe ind under racks eller beskadige produkter.

VANDOPSAMLING (INGEN SKRUBNING)

Maskinen kan bruges til opsamling af vand eller spildte, ikke-brændbare væsker uden skrubning.

Ved opsamling af vand eller spildte, ikke-brændbare væsker skal du sørge for, at *1-TRINS skrubbeknappen* ikke er aktiveret. Lampen ved siden af knappen skal være slukket.

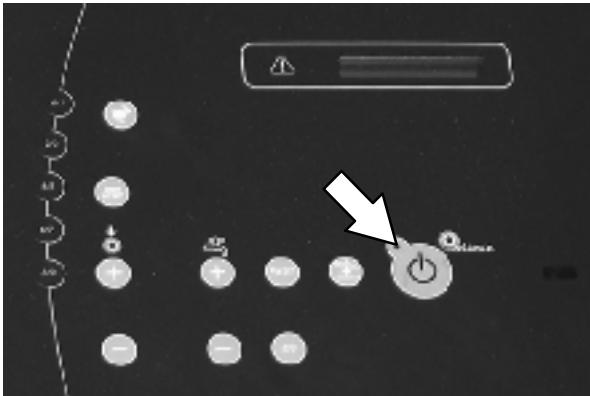

ADVARSEL: Brændbare materialer eller reaktive metaller kan forårsage eksplosion eller brand. Undgå at opsamle dem.

Tryk på *kontakt til skrubbesugepumpe/gummiskraber*. Lampen over kontakten tændes, gummiskrabereren sænkes, og sugepumpen starter. Opsaml vandet eller spildte, ikke-brændbare væsker.

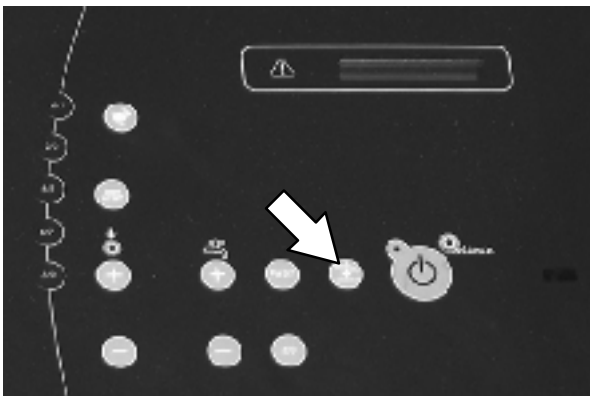

**TØMNING OG RENGØRING AF
AFFALDSBAKKEN - KUN CYLINDRISKE
BØRSTEHØVEDER**

1. Kør maskinen til en affaldsplads.

SIKKERHEDSHENSYN: Stop på et vandret sted, og aktivér parkeringsbremsen, før maskinen forlades eller serviceres.

2. Tryk på udløserhåndtaget til holderen til affaldsbakken.



3. Åbn holderen til affaldsbakken.

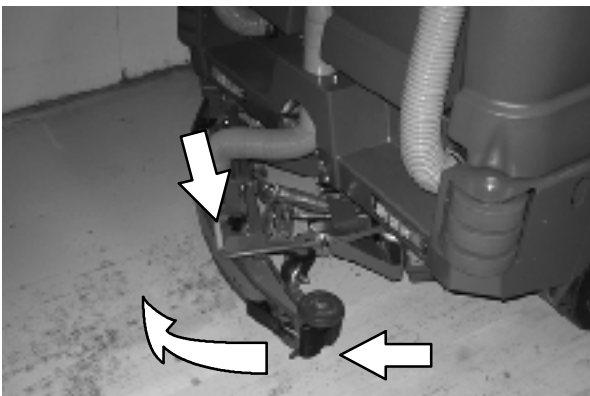

4. Træk affaldsbakken ud af holderen.



5. Tøm indholdet af affaldsbakken.
6. Fjern affaldsfilteret fra affaldsbakken.
7. Skyl affaldsfilteret og affaldsbakken.



8. Kobl vakuumslangen fra bagmonteringen.

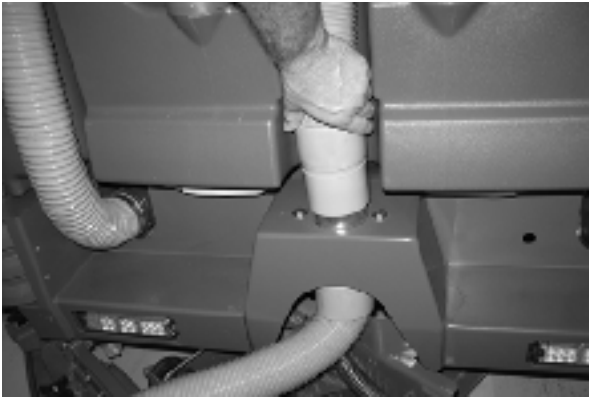

9. Sprøjt vand gennem porten inde i vakuumslangen for at skylle affald ud af affaldsbakkeslangen.

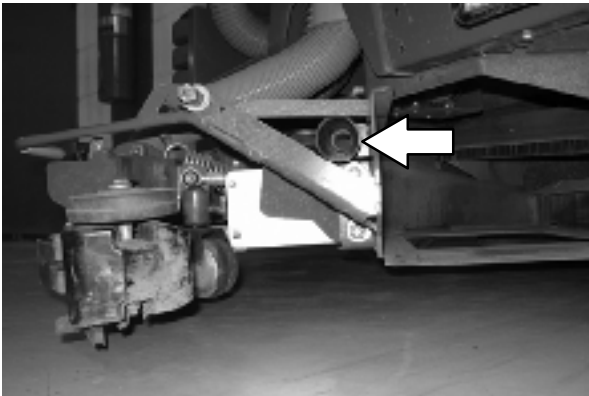
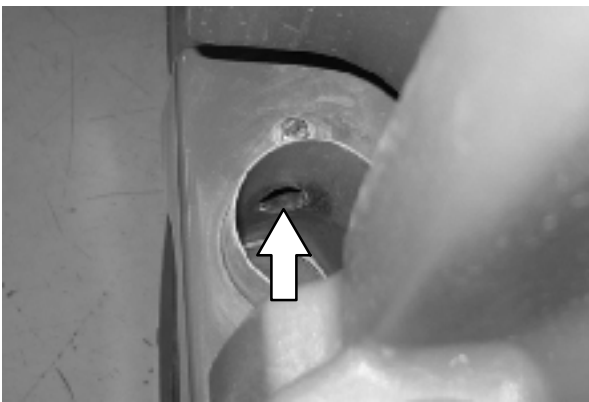

10. Kobl vakuumslangen til bagmonteringen.

11. Montér affaldsfilteret i affaldsbakken igen.

12. Justér affaldsbakken med holderen til affaldsbakken, brug håndtaget til at føre bakken ind i holderen, og glid håndtaget ind i affaldsbakken igen.

13. Løft lidt i håndtaget til holderen til affaldsbakken, og skub holderen lukket, indtil den låser på plads.

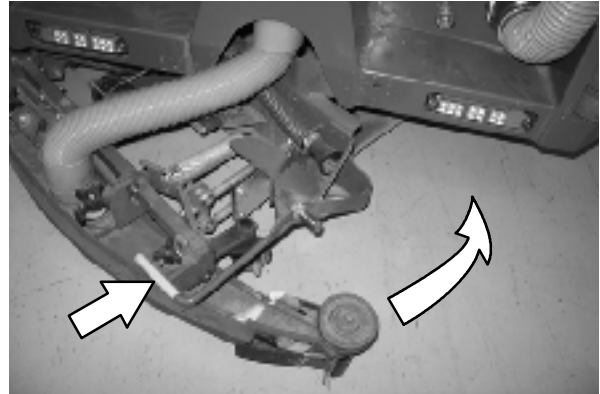

TØMNING OG RENGØRING AF GENINDVINDINGSTANKEN

Tøm, og rengør genindvindingstanken dagligt, eller når indikatoren for fuld genindvindingstank tændes.

Rengør den udvendige side af genindvindingstanken med vinylrens.

SIKKERHEDSHENSYN: Stop på et vandret sted, aktivér parkeringsbremsen, og sluk for maskinen, før den forlades eller serviceres.

TØMNING AF GENINDVINDINGSTANKEN MED AFTAPNINGSSLANGEN

1. Løft dækslet til genindvindingstanken.



2. Anbring genindvindingstankens aftapningsslangedyse ved siden af et gulv afløb.

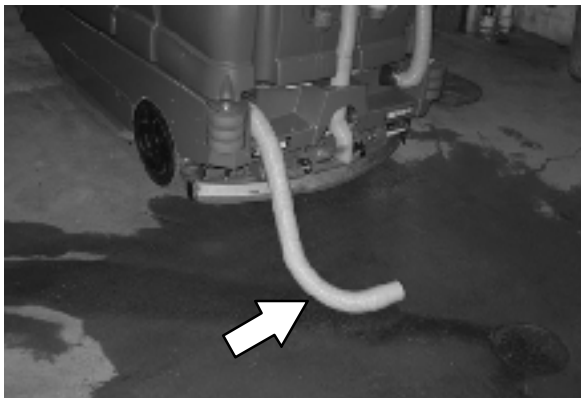

3. Åbn genindvindingstankens Variable Drain Valve.

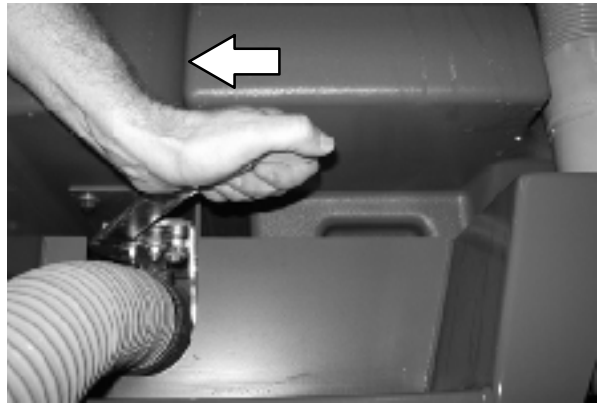

4. Skyl snavs og affald ned gennem aftapningshullet i affugtningsbakken, og spul vakuumslangen.

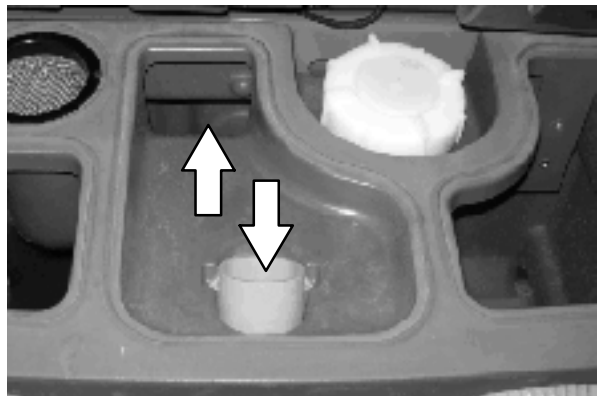

BEMÆRK: Brug IKKE damp til at rengøre tankene. For kraftig varme kan beskadige tankene og komponenterne.

5. Fjern luftindtagsfilteret fra genindvindingstanken, og rens dette.



6. Skyl flydesensoren.

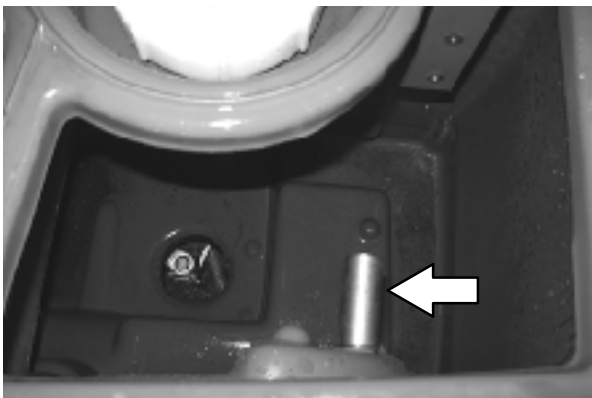

7. ES-maskiner: Skyl ES-filteret. Fjern ES-filteret fra genindvindingstanken, hvis det er nødvendigt.

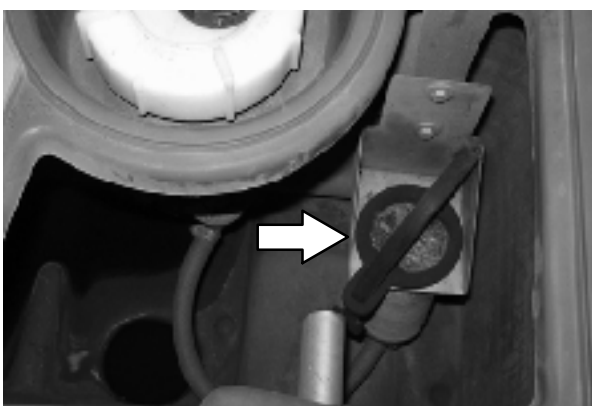

8. Skyl snavs og affald hen mod genindvindingstankens aftapning. Lad genindvindingstanken aftappes.

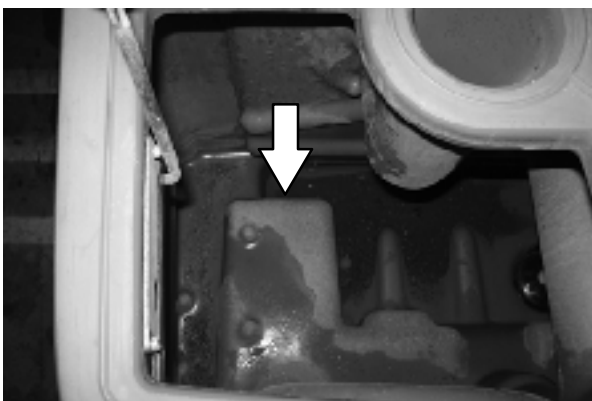

9. Luk genindvindingstankens Variable Drain Valve.

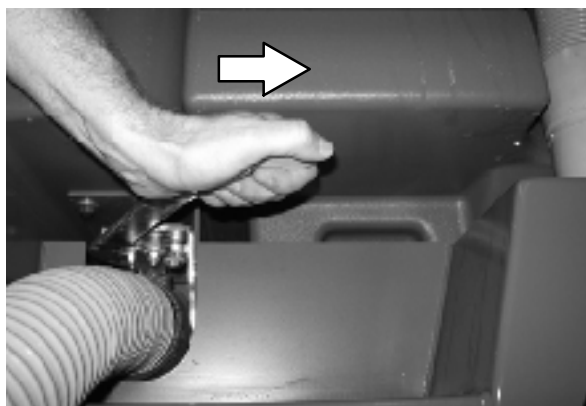

10. Geninstaller genindvindingstankens aftapningsslange bagpå genindvindingstanken, og luk dækslet til genindvindingstanken.

TØMNING AF GENINDVINDINGSTANKEN MED AFTAPNINGSPROPEN

Brug aftapningsproppen til aftapning af genindvindingstanken, hvis tanken tømmes langsomt, eller hvis der er sat prop i aftapningsslangen.

1. Parkér maskinen, så den større aftapningsanordning i genindvindingstanken er anbragt over aftapningsstedet. Aktivér parkeringsbremsen.

SIKKERHEDSHENSYN: Stop på et vandret sted, og aktivér parkeringsbremsen, før maskinen forlades eller serviceres.

2. **Kun maskiner udstyret med cylindriske skrubbegaveder:** Åbn affaldsbakkeholderen, og fjern affaldsbakken, så vand og affald ikke kommer ind i affaldsbakken.

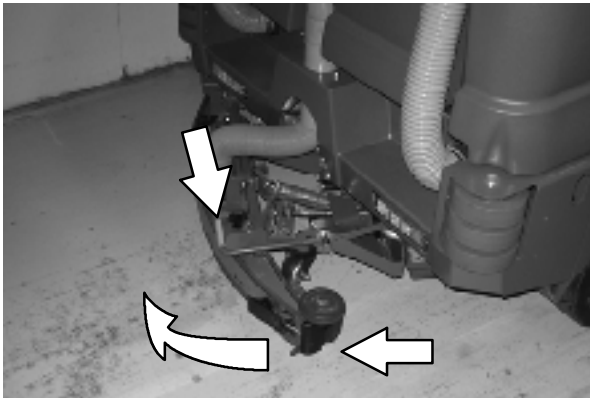

3. Løft håndtaget til aftapningsproppen, og fjern aftapningsproppen fra tanken.

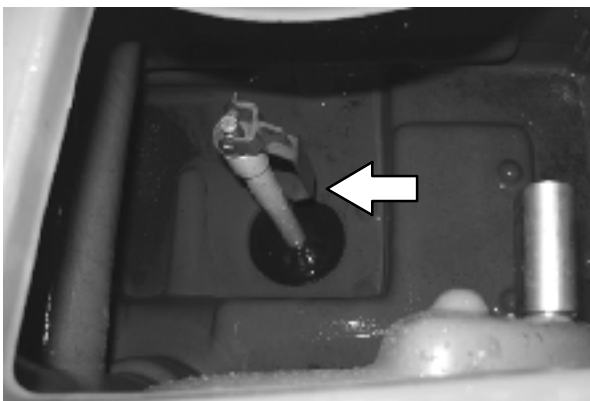

4. Åbn genindvindingstankens Variable Drain Valve.

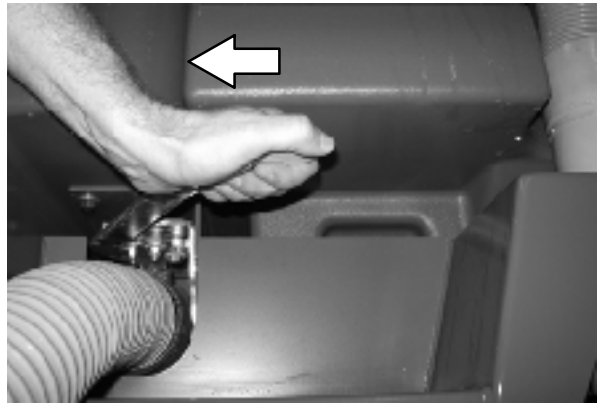

5. Fjern genindvindingstankens aftapningslange bagpå genindvindingstanken, og skyl derefter snavs og affald fra slangen ind i tanken.



6. Skyl snavs og affald ud af den åbne aftapning.

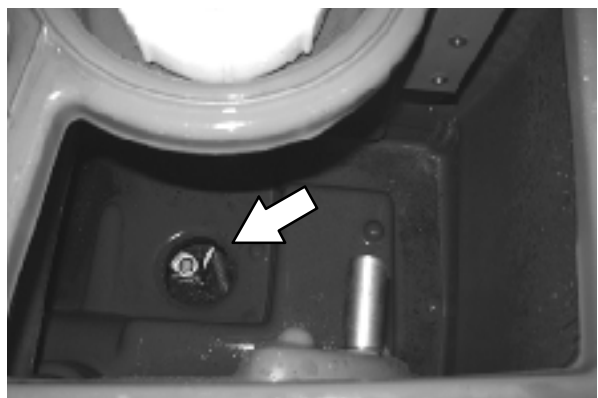

BETJENING

7. Rengør aftapningshullet, og sæt derefter aftapningsproppen i igen. Skub håndtaget ned for at stramme. Sørg for, at aftapningsslangen er placeret korrekt, før der strammes.

BEMÆRK! Hvis det er nødvendigt, skal du dreje håndtaget med uret for at stramme det og mod uret for at løsne det.



8. Luk genindvindingstankens Variable Drain Valve.

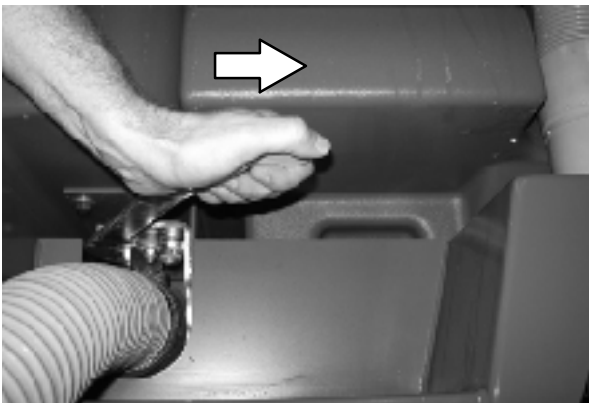

9. Geninstallér genindvindingstankens aftapningsslange bagpå genindvindingstanken.
10. **Kun maskiner udstyret med cylindriske skrubbehoveder:** Sæt affaldsbakken ind i holderen til affaldsbakken igen, og luk holderen.
11. Luk overdækningen til genindvindingstanken.

TØMNING OG RENGØRING AF VASKEMIDDELTANKEN

Vaskemiddeltanken på maskiner uden ES kræver ikke regelmæssig vedligeholdelse. Rens tanken med en højtryksrenser med varmt vand, hvis der sætter sig aflejringer på bunden af den.

Rengør den udvendige side af vaskemiddeltanken med vinylrens.

Vaskemiddeltanken på maskiner med ES-system skal tømmes og skylles dagligt.

SIKKERHEDSHENSYN: Stop på et vandret sted, aktivér parkeringsbremsen, og sluk for maskinen, før den forlades eller serviceres.

1. Åbn dækslet(erne) til vaskemiddeltanken.

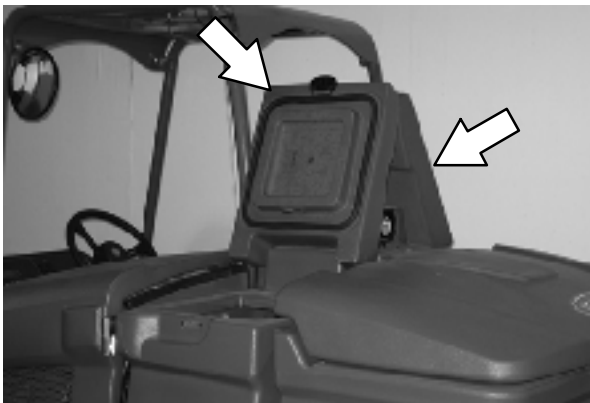

2. Anbring dysen til vaskemiddeltankens aftapningslange ved siden af et gulv afløb.



3. Åbn vaskemiddeltankens Variable Drain Valve.

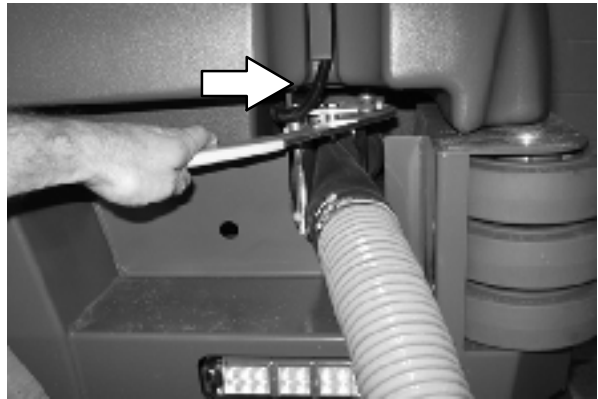

4. Skyl vaskemiddeltanken. Spul snavs og affald hen mod aftapningen til vaskemiddeltanken.

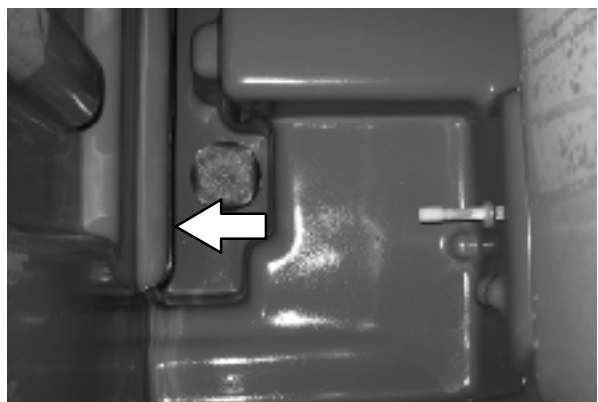

5. Skyl flydesensoren og filteret. Lad vaskemiddeltanken aftappe.

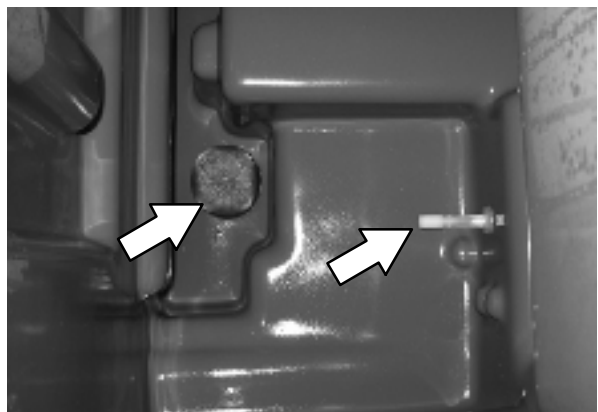

6. Luk vaskemiddeltankens Variable Drain Valve.

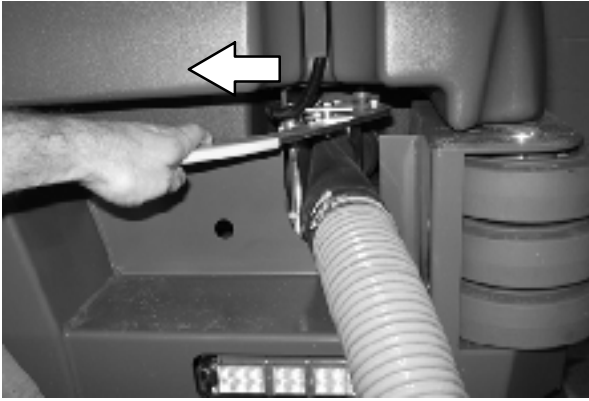

7. Geninstaller vaskemiddeltankens aftapningsslange bagpå genindvindingstanken.
8. Luk dækslet(erne) til vaskemiddeltanken.

FEJLINDIKATOR(ER)

Maskinen er udstyret med to synlige indikatorer, en rød indikatorlampe og et LCD (liquid crystal display).

Den røde indikatorlampe blinker konstant, hvilket angiver, at der er opstået en fejl.

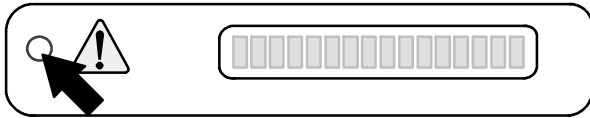

LCD'et viser en fejlkode. Hvis der er mere end én fejl, vil hver fejl skiftevis blive vist.



Alle fejl er også ledsaget af en hørbar alarm, hvilket advarer operatøren om, at der er opstået en fejl.

Sluk maskinen, og fjern derefter årsagen til fejlen for at nulstille fejlindikatorerne. Fejlindikatoren nulstilles, når maskinen genstartes.

Se tabellen nedenfor for at finde årsagen og afhjælpe den.

Fejlkode (vist på LCD)	Årsag(er)	Resultat	Afhjælpning
F3: Tilstoppet hydraulik	Hydraulikfilteret er tilstoppet	-	Udskift hydraulikfilteret.
F6: Vaskemid. tank E.	Vaskemiddeltanken er tom	-	Fyld vaskemiddel i tanken.
F7: Genindvind. tanken er fuld	Genindvindingsstanken er fuld	Afbryder skrubbefunktionerne	Tryk på <i>kontakten til skrubbesugepumpe/gummiskrabber</i> i ét minut til udvidet vandopsamling. Tøm genindvindingsstanken. ES-modeller: aktivér ES-systemet for at forhindre dette.
F8: Høj motortemp.	Motortemperaturen er høj	-	Sluk maskinen. Kontakt TENNANT-servicerepræsentanten.
F9: Høj hydrauliktemp.	Hydraulikvæsketemperaturen er høj	-	Sluk maskinen. Kontakt TENNANT-servicerepræsentanten.
F10: Lavt brændstofniveau	Lavt brændstofniveau	-	Fyld brændstoftanken (benzin). Udskift brændstoftanken (LPG)
F11: Åbn skrub.vakuum (ekstra)	Skrubbevakuumslangen er ikke tilsluttet	-	Tilslut vakuumslangen til gummiskraberenheden.
F12: Sædekontakt åben (ekstra)	Operatør ikke i førersædet mens motoren kører, og parkeringsbremse er ikke aktiveret	Motoren slukkes	Aktivér parkeringsbremsen før du forlader maskinen.

TILSTANDE/ADVARSLER

Tilstandskoder er typisk forårsaget af operatørens forsøg på at aktivere funktioner, som er utilgængelige. Koden vises på LCD'et.



Se tabellen nedenfor for at finde årsagen til tilstanden.

Tilstandskode (vist på LCD)	Tilstand(e)	Beskrivelse
C2: Ingen sugepumpe	Sugepumpen er utilgængelig	Sugepumpen er ikke tilgængelig, når 1-TRINS skrubbesystemet aktiveres.
C3: Ingen FaST-funktion	FaST-funktionen er utilgængelig	Kun maskiner, der er udstyret med FaST-system, kan betjenes i FaST-tilstand.
C4: Ingen ES-funktion	ES-funktionen er utilgængelig	Kun maskiner, der er udstyret med ES-system, kan betjenes i ES-tilstanden.
C5: Ingen ES/FaST	ES- og FaST-systemer er utilgængelige	Kun maskiner, der er udstyret med ES- eller FaST-system kan betjenes i disse tilstande.
C6: Ingen sidefejning	Sidefejningen er utilgængelig	Sidefejningen kan ikke fungere af sig selv.

TILBEHØR

SPRØJTEDYSE (EKSTRA)

Sprøjtedyse er beregnet til at rengøre maskinen og de omkringliggende områder. Vaskemiddeltanken leverer vand-/vaskemiddeltilførsel til sprøjtedyse. Der følger en stang med sprøjtedyse.

BEMÆRK: UNDGÅ at få vand på elektriske komponenter, når sprøjtedyse anvendes til at rengøre maskinen.

SIKKERHEDSHENSYN: Stop på et vandret sted, aktivér parkeringsbremsen, og sluk for maskinen, før den forlades eller serviceres.

1. Drej tændingsnøglen til stillingen tændt (uden at starte maskinen).

BEMÆRK: Sprøjtedyse kan betjenes, mens maskinen kører, men det anbefales at slukke for motoren, mens sprøjtedyse anvendes.

2. Tryk på den øverste del af knappen til sprøjtedyse for at tænde for vandforsyningen. Lampen på kontakten lyser, når sprøjtedyse aktiveres.

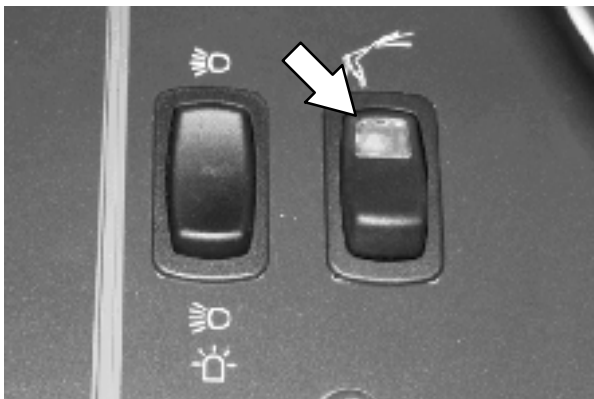

3. Fjern sprøjtedyse fra opbevaringsområdet, og rengør den efter behov.

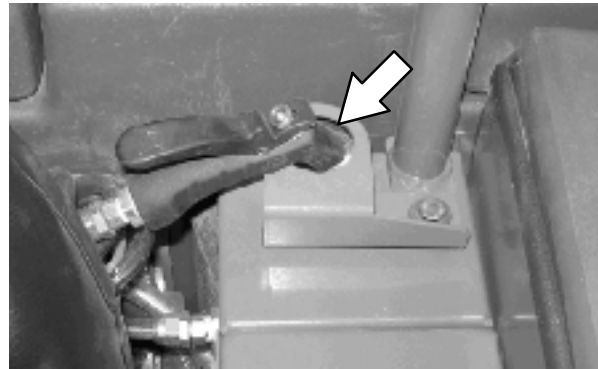

SIKKERHEDSHENSYN: Brug sikkerhedsbriller, når der anvendes trykluft eller højtryksspuling.

4. Sæt stangen på sprøjtedyse, hvis det er svært at rengøre et område.



5. Drej knappen off/on for at aktivere stangen.
6. Når rengøringsn er afsluttet, anbringes sprøjtedyse og stangen på deres opbevaringssteder.

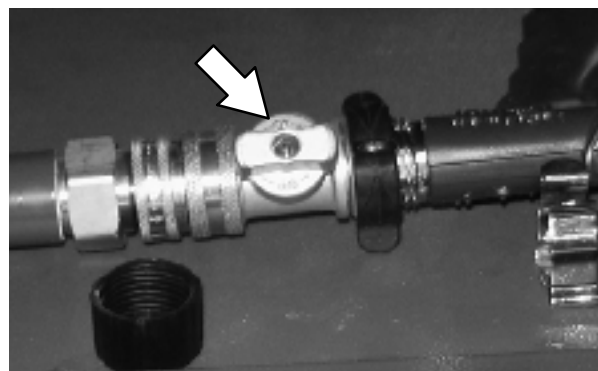

7. Tryk på den nederste del af knappen til sprøjtedyse for at slukke for vandforsyningen.

VAKUUMSTANG (EKSTRA)

SIKKERHEDSHENSYN: Stop på et vandret sted, aktivér parkeringsbremsen, og sluk for maskinen, før den forlades eller serviceres.

1. Fjern vakuumbangafsnittet og slangen fra opbevaringstasken på toppen af overdækningen til genindvindingstanken.
2. Afbryd vakuumbslangen fra bagmonteringen, og påsæt stangslangen.



3. Saml stangen og dysen.



4. Start maskinen.



ADVARSEL: Motoren udsender giftige gasarter. Det kan forårsage beskadigelse af åndedrætssystemet eller kvælning. Sørg for tilstrækkelig ventilation. Kontakt de relevante myndigheder angående grænseværdier. Hold motoren korrekt tunet.

5. Kontrollér, at 1-TRINS skrubbeknappen er slået fra. Lampen ved siden af knappen vil være slukket.

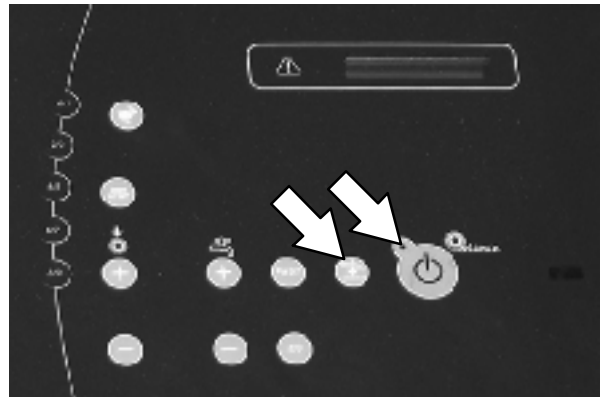

6. Tryk på kontakten til skrubbesugepumpe/gummiskraber. Lampen over knappen tændes, og sugepumpen starter.

BEMÆRK: Gummiskraberenheden sænkes.

7. Fjern spild eller affald.



8. Når du er færdig med støvsugning, skal du trykke på kontakten til skrubbesugepumpe/gummiskraber for at slukke vakuemet. Lampen over knappen vil være slukket.
9. Afbryd strømmen til maskinen.
10. Adskil vakuumbangafsnittene og slangen, og returnér dem til opbevaringstasken.
11. Kobl vakuumbslangen til bagmonteringen igen.

POWER WAND (EKSTRAUDSTYR)

Power wand bruger maskinens vakuumsystem og vaskemiddelsystemer. Power wand gør det muligt for brugeren at skrubbe gulve, som er uden for maskinens rækkevidde.

SIKKERHEDSHENSYN: Stop på et vandret sted, aktivér parkeringsbremsen, og sluk for maskinen, før den forlades eller serviceres.

1. Fjern power wand-udstyret fra opbevaringstasken på toppen af overdækningen til genindvindingstanken.
2. Tag sugeslangen til gummiskraberen af den bagerste gummiskrabermontering.
3. Tilslut vakuumstangslangen og sugeslangen til gummiskraberen med adapteren.

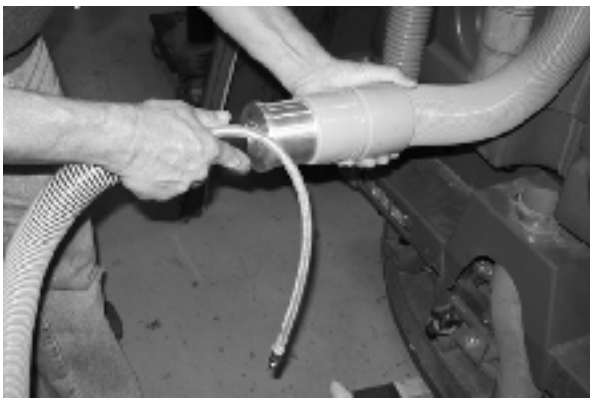

4. Tilslut enden af vaskemiddelslangen til hurtigkoblingen. Skub konnektoren ind, indtil den stopper. Træk i slangen for at kontrollere, at den er tilsluttet.



5. Tilslut den anden ende af vaskemiddel- og vakuumslangen til power wand.



6. Start maskinen.

⚠ ADVARSEL: Motoren udsender giftige gasarter. Det kan forårsage beskadigelse af åndedrætssystemet eller kvælning. Sørg for tilstrækkelig ventilation. Kontakt de relevante myndigheder angående grænseværdier. Hold motoren korrekt tunet.

7. Kontrollér, at 1-TRINS skrubbeknappen er slået fra. Lampen ved siden af knappen vil være slukket.

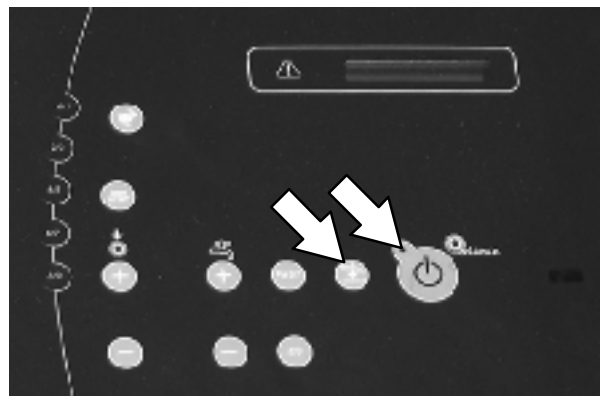

8. Tryk på kontakten til skrubbepumpe/gummiskraber. Lampen over knappen tændes, og sugepumpen starter.

BEMÆRK: Gummiskraberenheden sænkes også.

BETJENING

- Tryk på den øverste del af *knappen til sprøjtedyse* for at tænde for vandforsyningen.

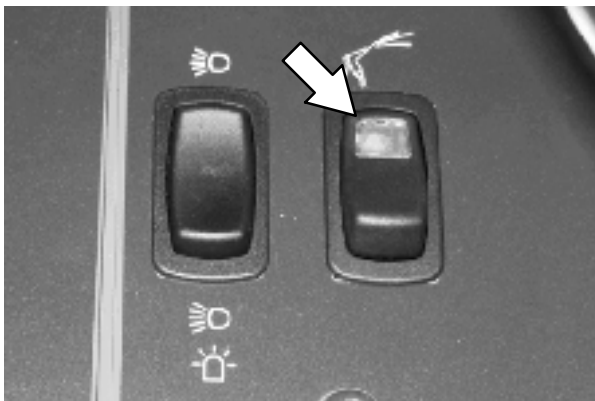

- Klem sammen om vaskemiddelhåndtaget på power wand for at sprøjte vaskemiddel på gulvet. Skrub gulvet med børstesiden af rengøringsværktøjet.

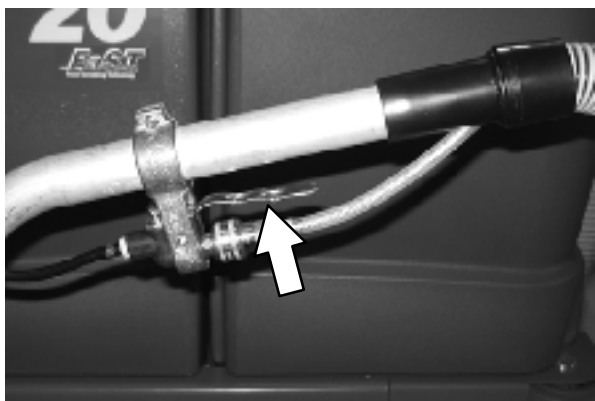

- Sug vaskemidlet op ved at vende rengøringsværktøjet om, så gummiskraberen kommer nedad.



Hvis rengøringsværktøjet er svært at skubbe eller ikke opsamlers vaskemidlet særlig godt, skal du justere rullehjulene på værktøjet ved at dreje på den sorte justeringsknap.

BEMÆRK: Hjulene er justeret korrekt, når gummiskraberbladene udbøjes let, mens værktøjet skubbes frem og tilbage.

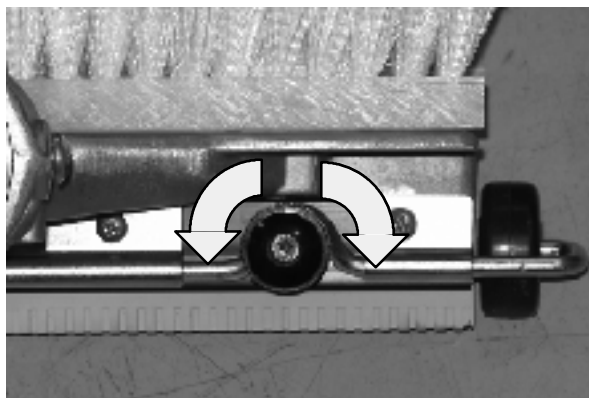

- Når du er færdig med skrubning, skal du trykke på *knap til skrubbesugepumpe/gummiskraber* for at slukke for vakuum og trykke på bunden af *kontakt til sprøjtedyse* for at afbryde vandforsyningen.
- Afbryd strømmen til maskinen.
- Afbryd power wand-vakuumslangen fra gummiskraberens sugeslange og vaskemiddelslangen fra hurtigkoblingen.
- Kobl vakuumslangen til gummiskraberens bagmontering igen.
- Adskil power wand-montagen, og returnér den til opbevaringstasken.

FEJLFINDING PÅ MASKINEN

Fejl	Årsag	Afhjælpning
Efterlader vand - ingen eller ringe vandopsamling	Skrubbesugepumpen er slået fra	Slå skrubbesugepumpen til
	Slidte gummiskraberblade	Vend eller udskift gummiskraberbladene
	Gummiskrabereren er ude af justering	Justér gummiskrabereren
	Intet rengøringsmiddel i vaskemiddeltanken for gummiskrabereren til at prelle	Kom rengøringsmiddel i vaskemiddeltanken
	Vakuumslangen er tilstoppet	Skyl vakuumslangerne
	Vakuumsien er snavset	Rengør vakuumsien
	Tætningen ved dækslet til genindvindingstanken er slidt	Udskift tætningerne
	Der sidder affald i gummiskrabereren	Fjern affaldet
	Vakuumslangen til gummiskrabereren eller genindvindingstanken er ikke påsat eller er beskadiget	Sæt vakuumslangen på igen, eller udskift den
	Dækslet til genindvindingstanken er ikke helt lukket	Check for blokeringer, og sørg for, at dækslet er lukket rigtigt
Skrubbesugepumpen vil ikke gå i gang	Kontakten til sugepumpe/gummiskraber er slukket	Tænd for kontakten til sugepumpen/gummislangen
	Genindvindingstanken er fuld	Tøm genindvindingstanken
	Genindvindingstanken er fuld af skum	Tøm genindvindingstanken Brug mindre rengøringsmiddel/eller brug antiskummiddel
	Sensoren til genindvindingstanken er snavset eller sidder fast	Rens eller udskift sensoren
Ingen eller ringe vaskemiddeltilførsel til gulvet (konventionel skrubning)	Vaskemiddeltanken er tom	Fyld vaskemiddel i tanken
	Vaskemiddeltilførsel slået fra	Slå vaskemiddeltilførslen til
	Slangerne til vaskemiddeltilførslen er tilstoppede	Gennemskyl slangerne
Maskinen støver meget	Børsteskørterne og støvtætningerne er slidte, beskadigede eller ude af justering	Udskift eller justér børsteskørterne og/eller støvtætningerne
	Skidtkassens støvfilter er tilstoppet	Ryst og/eller udskift støvfilteret
	Tætningen ved sugepumpen er beskadiget	Udskift tætningen til sugepumpen
	Fejl på sugepumpen	Kontakt Tennant-servicerepræsentanten
	Thermo-Sentry er aktiveret	Lad Thermo-Sentry køle af
Dårlig fejning	Slidte børster	Udskift børsterne
	Børstetrykket er for lavt	Forøg børstetrykket
	Hovedbørsterne er ikke justeret korrekt	Justér børsterne
	Der sidder snavs i hovedbørstedrevet	Fjern snavs fra hovedbørstens drevmekanisme
	Fejl på hoved- og/eller sidebørstedrevet	Kontakt Tennant-servicerepræsentanten

BETJENING

Fejl	Årsag	Afhjælpning
Dårlig fejning	Skidtkassen er fuld	Tøm skidtkassen
	Skørterne ved skidtkassens munding er slidte eller beskadigede	Udskift skørterne ved skidtkassemundingen
	Forkerte hovedbørster	Kontakt Tennant-servicerepræsentanten
Dårlig skrubning	<i>1-TRINS skrubbeknappen</i> er ikke tændt	Tænd for <i>1-TRINS skrubbeknappen</i>
	Der anvendes forkert vaskemiddel eller børster	Kontakt Tennant-servicerepræsentanten
	Vaskemiddeltanken er tom	Fyld vaskemiddel i tanken
	Der sidder affald på hovedbørsterne	Fjern affaldet
	Hovedbørsterne er slidte	Udskift børsterne
	Børstetrykket er for lavt	Forøg børstetrykket
FaST-systemet fungerer ikke	FaST-knappen er afbrudt	Tænd på FaST-knappen
	Tilstoppet forsyningsslange og/eller forbindelse til FaST-PAK	Blød forbindelsen og slangen op med varmt vand, og rengør
	FaST-PAK-kartonen er tom eller ikke forbundet	Sæt FaST-PAK-kartonen på plads og/eller forbind forsyningsslangen
	FaST-systemet er ikke udluftet	Lad FaST-vaskemiddelsystemet køre i nogle få minutter
	Tilstoppet filter	Tøm vaskemiddeltanken, fjern og rens filteret
	Sikringen er brændt af	Kontakt Tennant-servicerepræsentanten
	Fejl ved vaskemiddelpumpen	Kontakt Tennant-servicerepræsentanten
ES-systemet fungerer ikke	<i>ES-knappen</i> er slået fra	Tænd på <i>ES-knappen</i>
	ES-sensoren i tanken er snavset	Rengør sensoren
	ES-pumpefilteret er tilstoppet	Rens ES-filteret
	Vandniveauet i genindvindingstanken er for lavt	Fyld genindvindingstanken ca. halvt op
	Vandniveauet i vaskemiddeltanken er for lavt	Fyld vaskemiddel i tanken
ec-H2O Model: <i>ec-H2O</i> systemindikatorlampe blinker rødt	Mineralaflejring opbygget i modul	Skyl modul (se <i>echo-H2O</i> MODULSKYLLEPROCEDURE)
ec-H2O Model: Alarmlyde		
ec-H2O-model: <i>ec-H2O</i> -systemindikatorlampe lyser konstant rødt	Defekt modul	Kontakt servicecentret
ec-H2O-model: <i>ec-H2O</i> -systemindikatorlampe tændes ikke	Defekt lampe eller modul	Kontakt servicecentret
ec-H2O-model: Ingen vandstrøm	Tilstoppet modul	Kontakt servicecentret
	Defekt vaskemiddelpumpe	Udskift vaskemiddelpumpen
	<i>ec-H2O</i> tilstoppet filterventil	Rengør filteret

VEDLIGEHOLDELSE

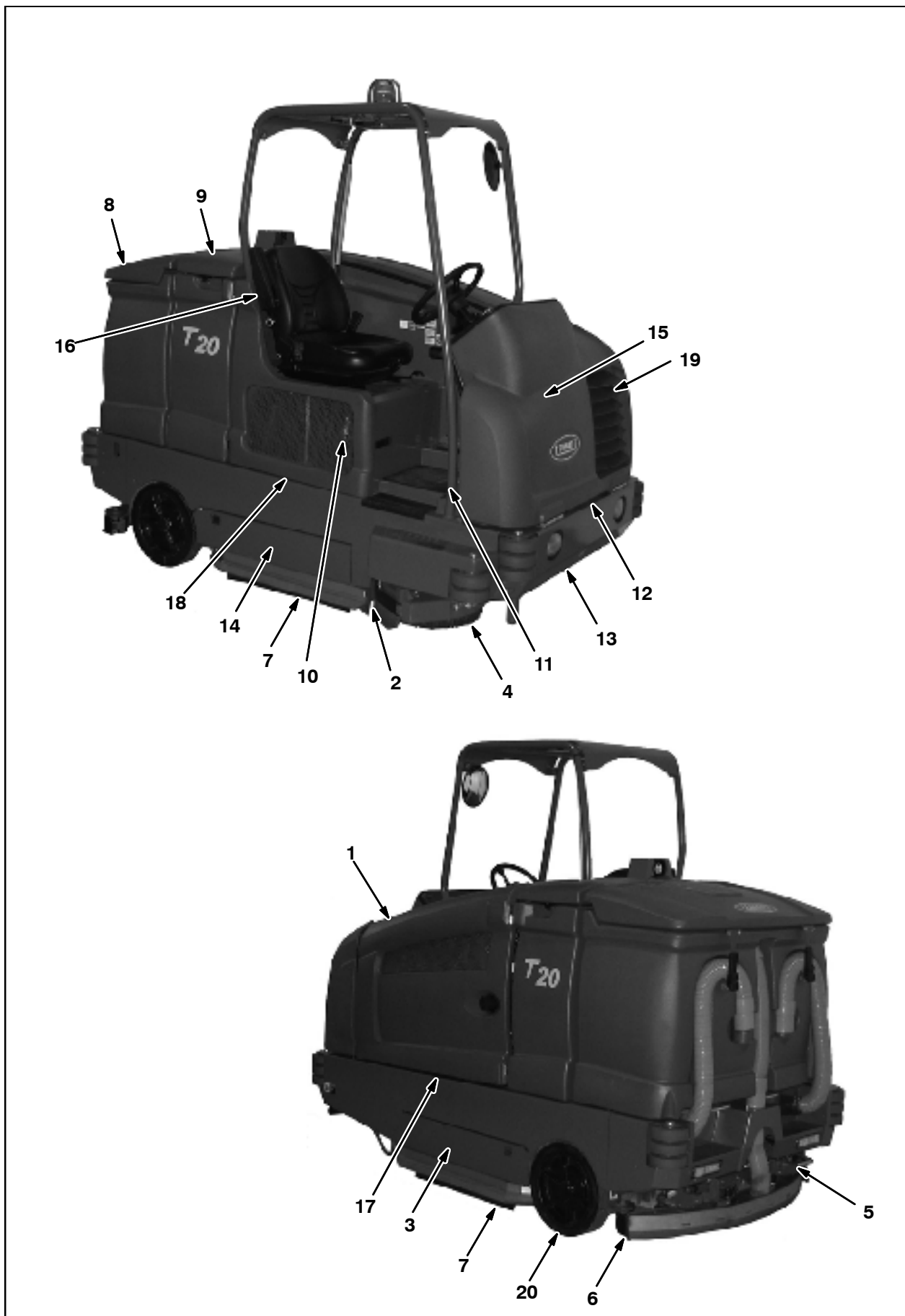

VEDLIGEHOELDELSE

VEDLIGEHOELDESSKEMA

Interval	Pkt.	Beskrivelse	Procedure	Smøremiddel/ Væske	Antal service point
Dagligt	1	Motor	Check olieniveauet	EO	1
			Check kølervæskniveauet i beholderen	WG	1
			Kontrollér stramningen i remmen	-	1
	10	Hydraulikvæskebeholder	Check brændstofniveauet	HYDO	1
	3, 14	Hovedbørster (cylindriske)	Check for beskadigelse og slidtage	-	2
	3, 14	Hovedbørster eller puder (skive)	Check for beskadigelse og slidtage	-	3
	8, 9	Tætninger ved tankdækslet	Check for beskadigelse og slidtage	-	3
	4	Sidebørste (ekstra)	Check for beskadigelse og slidtage	-	1
			Check gummiskraberblade for beskadigelse og slidtage	-	1
	6	Bagerste gummiskraberblad	Check for beskadigelse og slidtage	-	1
			Check udbøjningen	-	1
	7	Sidegummiskraberblade	Check for beskadigelse og slidtage	-	2
	8	Genindvindingstank	Rens	-	1
	8	Genindvindingstank, ES-system (ekstra)	Rens ES-filteret	-	1
9	Vaskemiddeltank, ES-system (ekstra)	Rens	-	1	
5	Affaldsbakke	Rengør affaldsbakke, filter og slange	-	1	
50 timer	16	ec-H ₂ O / FaST-filter (ekstra)	Rens	-	1
	3, 14	Hovedbørster (cylindriske)	Check børstemønster, og vend børsterne om	-	2
	13	Forhjul	Momenthjulmøtrikker (kun efter de første 50 timer)	-	1
	15	Batteri	Rens, og fastspænd batterikabelforbindelserne (kun efter de første 50 timer)	-	1
100 timer	19	Køler	Rengør kernen udvendigt	-	1
			Check kølervæskniveauet	WG	1
	19	Hydraulikkøler	Rengør kernen udvendigt	-	1
	1	Motor	Skift olien og filteret	EO	1
	13, 20	Dæk	Check for beskadigelse	-	3
	6	Bagerste gummiskraberhjul	Smør	SPL	2
	6	Bagerste gummiskraber	Kontrollér niveauet	-	1
	2	Skrubbehovedskørt	Check for beskadigelse og slidtage	-	1
3, 14	Stødfanger til skiveskrubbehoved	Check for beskadigelse og slidtage	-	2	

Interval	Pkt.	Beskrivelse	Procedure	Smøremiddel/ Væske	Antal service point
200 timer	12	Forhjulsbæreløjer	Smør	SPL	2
	17, 18	Fastspændingsrør (cylindriske børster)	Smør	SPL	4
	3, 14	Fastspændingsrør (skivebørster)	Smør	SPL	4
	3	Pivotaksel (skivebørster)	Smør	SPL	4
	12	Ratcylinder	Smør	SPL	1
	1, 19	Kølerslanger og -klemmer	Check for stramning og slitage	-	2
	11	Parkeringsbremse	Check justeringen	-	1
	11	Bremsepedal	Check justeringen	-	1
	16	FaST-luftfilter (ekstra) (S/N 0000-0129)	Rens	-	1
400 timer	1	Motor	Udskift luftfilteret	-	1
			Udskift brændstoffilteret	-	1
800 timer	10	Hydraulikvæskebeholder	Udskift påfyldningsdæksel		1
	-	Hydraulikslanger	Check for beskadigelse og slidtage	-	Alt
	1, 19	Kølesystem	Skyl	WG	2
	13	Fremdriftsmotor	Momentakselmøtrik	-	1
	13	Forhjul	Momenthjulsmøtrikker	-	1
	15	Batteri	Rengør, og stram batteriforbindelserne	-	1
1000 timer	16	FaST-systemfiltre (S/N 0130-)	Udskift	-	2
1200 timer	10	Hydraulikvæskebeholder	* Udskift væskefilter	-	1
2400 timer	10	Hydraulikvæskebeholder	* Skift hydraulikvæske	HYDO	1
			* Udskift udgangsfilter		1

BEMÆRK: Udskift hydraulikvæsken og indsugningssien som angivet (*) efter hver 800 timer for maskiner, der IKKE er forsynet med **TennantTrue** hydraulikvæske. (Se afsnittet Hydraulik).

SMØREMIDDEL/VÆSKE

EO API-dieselsklassifikation CF eller bedre

HYDO . **TennantTrue** hydraulikvæske eller lignende

WG . . . Vand og ætylenglykol anti-frostvæske, -34° C

SPL . . . Specielt smøremiddel, Lubriplate EMB-fedt (Tennant nr. 01433-1)

BEMÆRK: Hyppigere vedligeholdelsesintervaller kan være nødvendige ved meget snavsede forhold.

SMØRING

MOTOROLIE

Kontrollér olieniveauet i motoren dagligt. Skift olien og oliefilteret efter hver 100 timers drift. Brug kun motorolie med dieselkvalitet over CD-kvalitet.

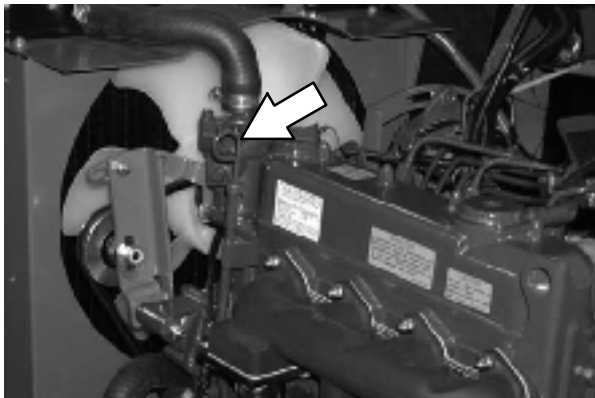

Fyld olie på motoren, indtil olieniveauet ligger mellem mærkerne på oliepinde. Fyld IKKE mere olie på end til det øverste mærke. Motorens oliekapacitet er 6 l med oliefilteret.

GUMMISKRABERENS STYREHJULSLEJER

Smør gummiskraberens styrehjulslejer efter hver 100 timers drift.

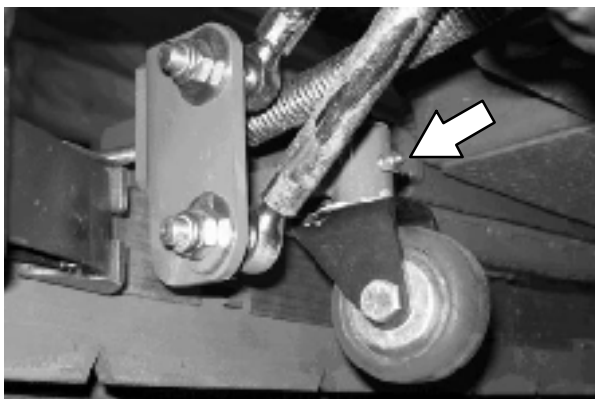

FORHJULSBÆRELEJE

Smør forhjulsbærelserne efter hver 200 timers drift. Begge smørenipler til forhjulsbærelset er anbragt under pladen til støtterammen.

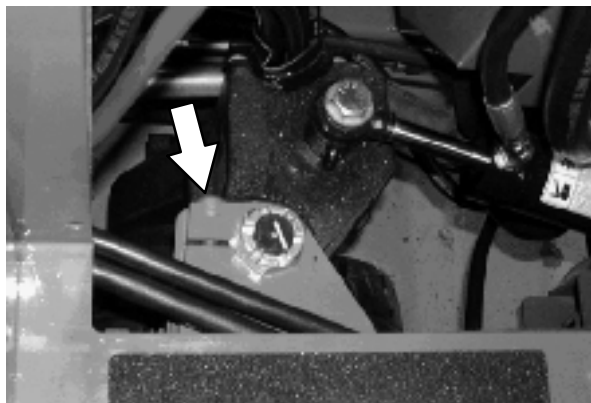

RATCYLINDERLEJER

Smør ratcylinderen efter hver 200 timers drift. Ratcylinderlejet er anbragt ved siden af forhjulets bærelse.

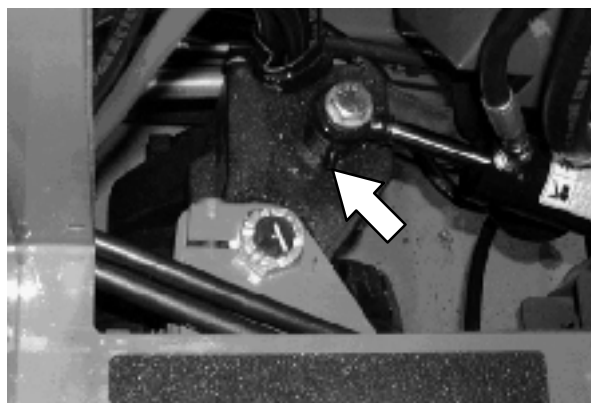

FASTSPÆNDINGSRØR - CYLINDRISKE BØRSTER

Smør fastspændingsrørene efter hver 200 timers drift. Fastspændingsrørets smørenipler på operatørsiden af maskinen er anbragt under brændstoftanken.

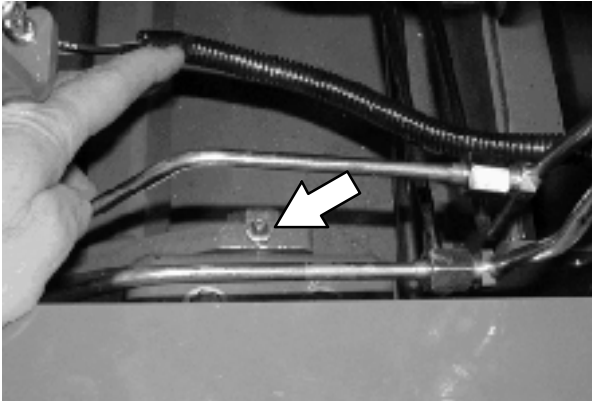
**FASTSPÆNDINGSRØR - SKIVEBØRSTER**

Smør de tre fastspændingsrørmonteringer efter hver 200 timers drift. De første to monteringer befinder sig på hver side af maskinen, og den tredje er placeret over midterbørsten.

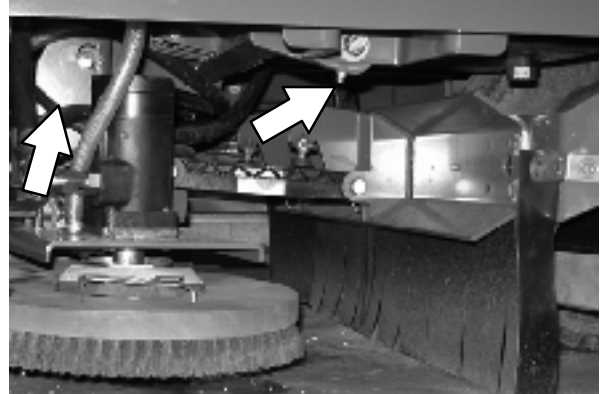

På den anden side af maskinen er fastspændingsrørets smørenipler anbragt under fremdriftspumpen.

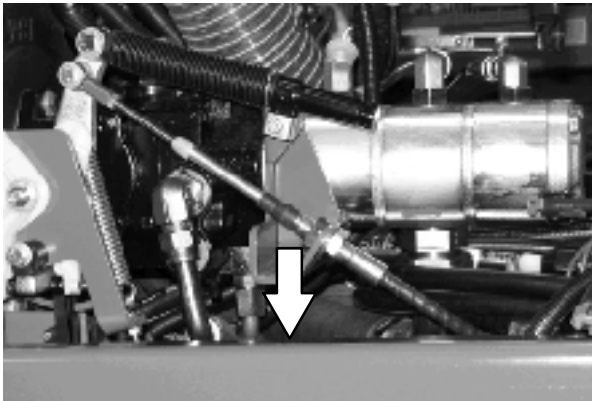
**PIVOTAKSEL - SKIVEBØRSTER**

Smør pivotakslen efter hver 200 timers drift.

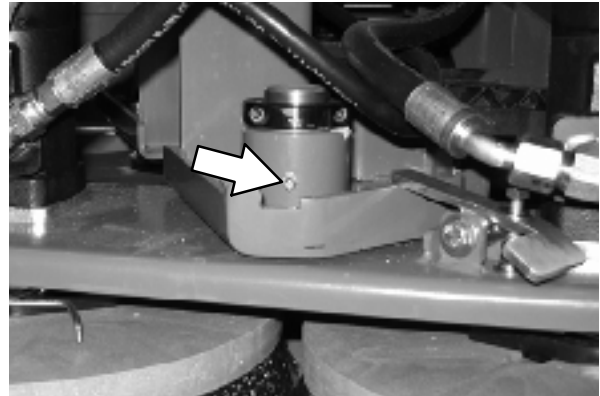

HYDRAULIK

Check hydraulikvæskeniiveauet dagligt ved driftstemperatur. Hydraulikvæskeniiveauet bør være mellem de to linjer på hydraulikmåleren.

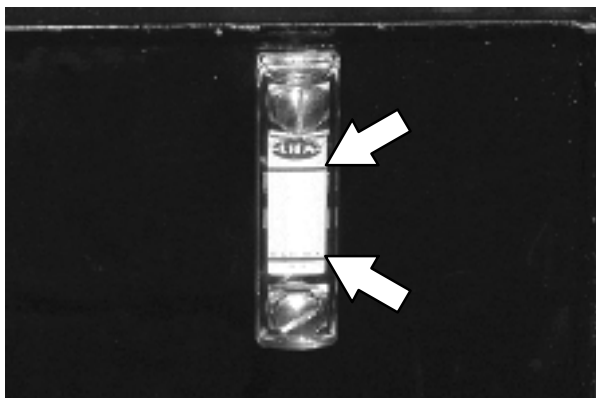

ADVARSEL: Undgå at overfylde beholderen til hydraulikvæsken eller anvende maskinen med for lavt niveau i beholderen. Maskinens hydrauliske niveau kan i så fald blive beskadiget.

Dræn, og genopfyld den hydrauliske væskemængde med ny **TennantTrue** hydraulikvæske efter hver 2400 timers drift. Maskiner har en blå dråbe (venstre foto) på hydraulikvæskemærkaten, hvis de er påfyldt **TennantTrue** hydraulikvæske.



TennantTrue-væske



Tidligere væske

Udskift filteret efter hver 800 timers drift. Anvend et tyndt lag hydraulikvæske på pakningen i påfyldningshætten før hætten sættes på beholderen.

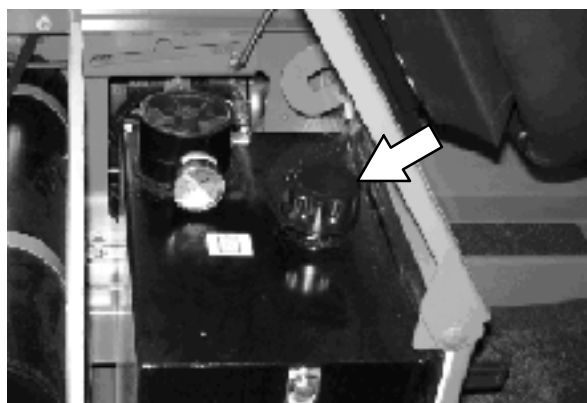

Udskift hydraulikvæskefilteret efter hver 1200 timers drift, eller hvis måleren til hydraulikbeholderen er i det gule/røde område, når beholderen til hydraulikvæsken er ca. 32° C.

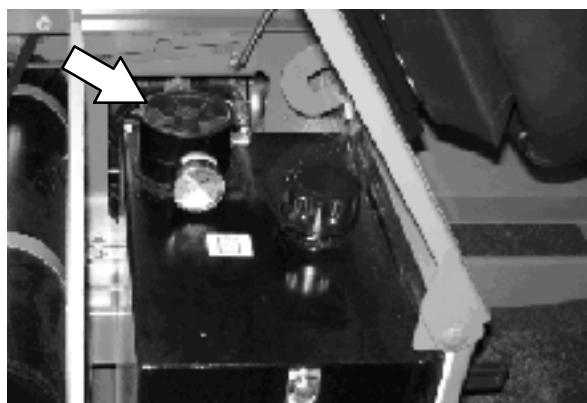

Udskift hydraulikudgangsfilteret efter hver 2400 timers drift.

HYDRAULIKVÆSKE

Der findes to væsker til forskellige temperaturområder:

TennantTrue hydraulikvæske (forlænget levetid)			
Delnummer	Omgivelses temperatur	ISO-klasse	Kapacitet
1057710	over 7° C (45° F)	100	3,8 l (1 gallon)
1057711	over 7° C (45° F)	100	19 l (5 gallon)
1057707	under 7° C (45° F)	32	3,8 l (1 gallon)
1057708	under 7° C (45° F)	32	19 l (5 gallon)

Hvis der bruges et lokalt- fabrikat, er det vigtigt, at væsken opfylder Tennant's specifikationer for hydrauliske væsker. Erstatningsvæsker kan reducere levetiden for de hydrauliske komponenter.

ADVARSEL: Hydraulikkomponenterne er afhængige af hydraulikvæsken i systemet til indvendig smøring. Hvis der kommer støv eller anden forurening i det hydrauliske system, kan det bevirke forøget slid, fejl og beskadigelse.

HYDRAULIKSLANGER

Check hydraulikslangerne efter hver 800 timers drift for slitage eller beskadigelse.

SIKKERHEDSHENSYN: Brug et stykke karton til at lokalisere lækager af hydraulikvæske under tryk.

Væske under højt tryk, der kommer ud af et meget lille hul, kan være næsten usynlig og forårsage alvorlige kvæstelser.

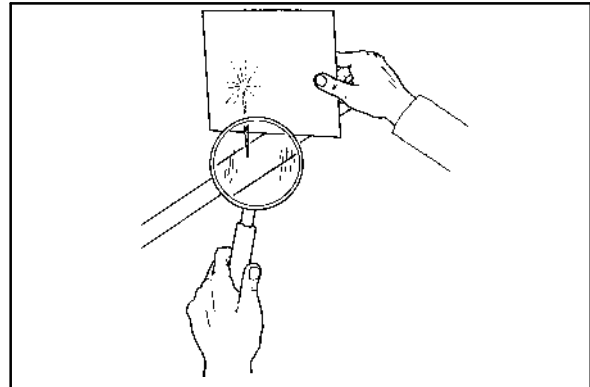

00002

Kontakt straks en læge, hvis der opstår kvæstelser på grund af udtrængende hydraulikvæske. Der kan opstå alvorlig infektion eller reaktion, hvis der ikke straks gives den rigtige lægebehandling.

Kontakt en mekaniker eller den overordnede, hvis du finder en lækage.

MOTOR

KØLESYSTEM

SIKKERHEDSHENSYN: Undgå kontakt med den varme kølevæske i motoren, når maskinen serviceres.

Check dagligt kølevæskenniveauet i beholderen. Kølevæskenniveauet skal være mellem de to indikatormærker, når maskinen er kold.

SIKKERHEDSHENSYN: Når maskinen serviceres, må hættten ikke fjernes fra køleren, når maskinen er varm. Lad motoren køle af.

Check kølevæskenniveauet i køleren efter hver 100 timers drift. Se mærkaten på kølevæskebeholderen angående vejledninger om blandingsforholdet vand/kølevæske.

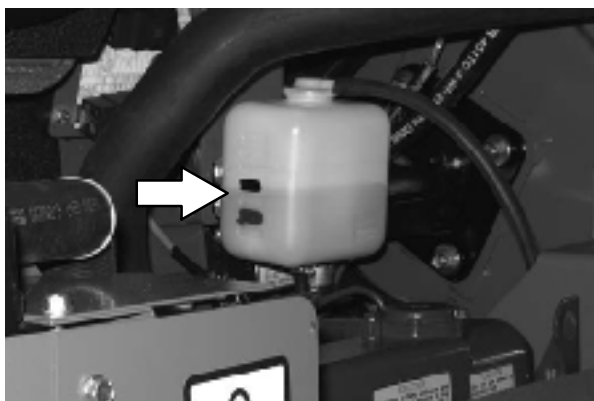

Skyl køleren og kølersystemet efter hver 800 timers drift.

Kølersystemet skal være helt fyldt med kølevæske, så motoren ikke bliver overhededet. Når kølersystemet skal påfyldes, åbnes aftapningshanen for at udlufts systemet.



Check kølerslangerne og -klemmerne efter hver 200 timers drift. Stram de løse klemmer. Udskift beskadigede slanger og klemmer.

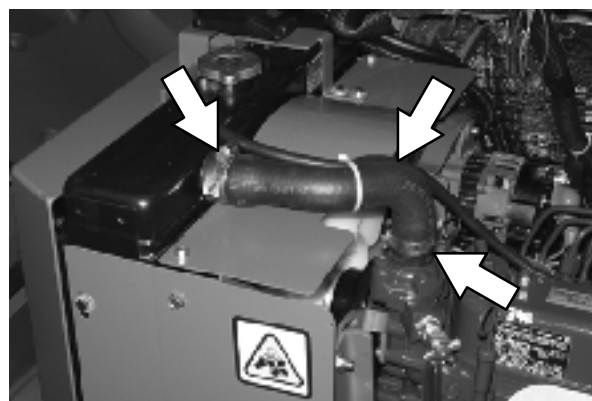

Kontrollér kølerens kerne udvendigt og hydraulikkølerfinnerne for snavs efter hver 100 timers drift. Blæs eller skyl alt støv ud gennem grillen og kølerfinnerne i modsat retning af den normale luftstrøm. Pas på ikke at bøje kølerfinnerne under rengøringen. Rengør omhyggeligt for at undgå, at kølerfinnerne får skorper af støv. For at undgå revner i køleren, skal køleren og kølerfinnerne køle af før rengøring.

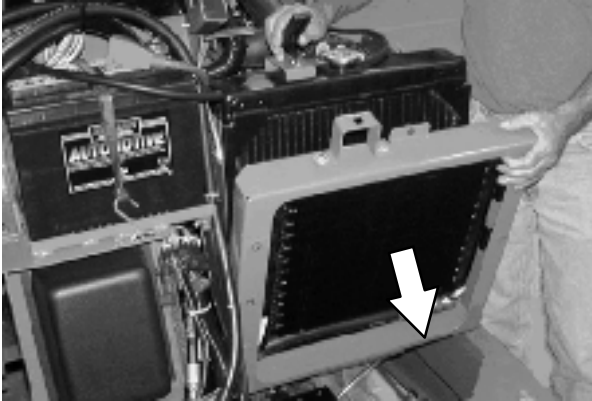

SIKKERHEDSHENSYN: Vær iført sikkerhedsbriller og høreværn, når der bruges trykluft eller højtryksspuling.

LUFTFILTER

Udskift luftfilteret efter hver 400 timers drift.

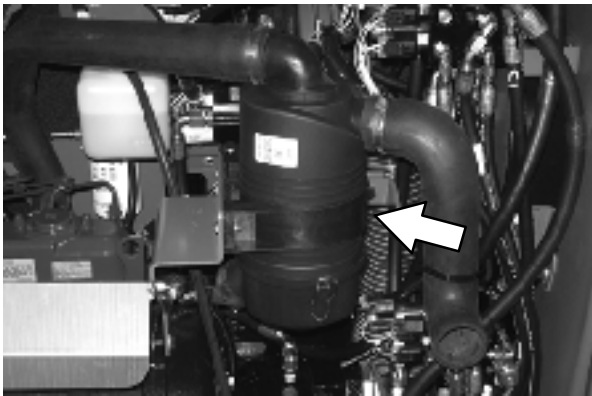

BRÆNDSTOFFILTER

Brændstoffilteret fjerner urenheder fra brændstoffet. Udskift brændstoffilteret efter hver 400 timers drift.

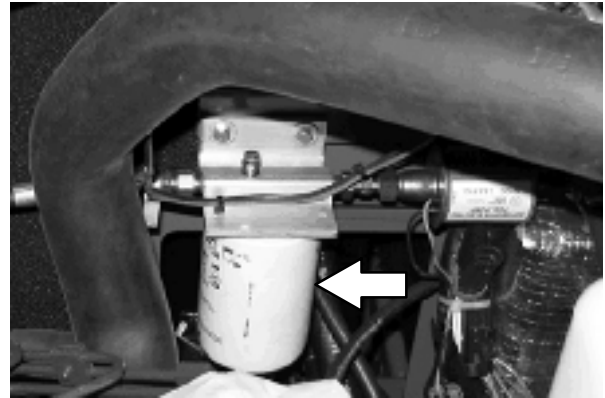

SIKKERHEDSHENSYN: Hold åben ild og gnister væk fra brændstofpåfyldningsområdet, når maskinen serviceres. Hold området godt udluftet.

BRÆNDSTOFSLANGER

Kontrollér brændstofslangerne for hver 50 timers drift. Hvis klembåndet er løst, skal du komme olie på skruen i båndet og stramme båndet godt.



VEDLIGEHOELDELSE

Brændstofslangerne er fremstillet af gummi, og de kan blive slidt op, uanset om motoren er blevet brugt meget eller lidt. Udskift brændstofslangerne og klembåndene hvert andet år.

Hvis brændstofslangerne og klembåndene er slidte eller beskadigede, før der er gået to år, skal de udskiftes eller repareres med det samme. Udluft brændstofssystemet efter udskiftning af brændstofslinger – se UDLUFTNING AF BRÆNDSTOFSYSTEMET. Anbring et stykke rent stof eller papir i begge ender af brændstofslangerne, når de er taget af, for at undgå at der kommer snavs ind i dem. Snavs i slangerne kan bevirke fejl på pumpen til brændstofindsprøjtningen.

UDLUFTNING AF BRÆNDSTOFSYSTEMET

Almindelige dieselbrændstofs-systemer kræver udluftning for at fjerne luftlommer i brændstofslangerne og -komponenterne. Dette kræves normalt, hvis systemet er løbet tør for brændstof, efter udskiftning af brændstofelementer eller efter reparation af en komponent i brændstofs-systemet. Luft i brændstofs-systemet forhindrer, at motoren går jævnt.

Dette brændstofs-system er -selvudluftende. Returslangerne kommer fra toppen af den injektor, der bevirker, at al luft slipper ud gennem returslangen.

MOTORREM

Kontrollér dagligt remspændingen. Justér spændingen om nødvendigt. Den korrekte kileremsspænding er 13 mm med en kraft på 4 til 5 kg påtrykt på midten af remmens længste udstrækning.

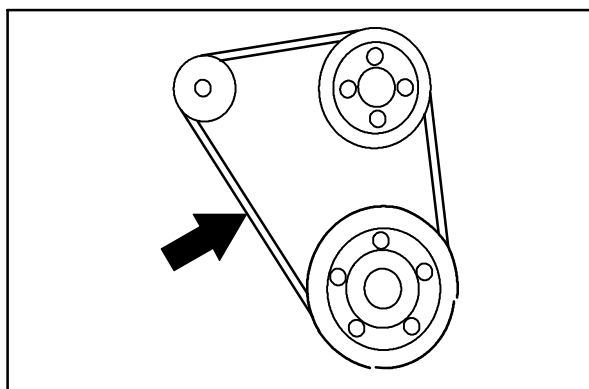

ADVARSEL: Rem og blæser i bevægelse. Hold afstand.

BATTERI

Rengør og stram batteriforbindelserne efter de første 50 timers drift og efter hver 800 timers drift derefter. Tag ikke ventilationspropperne af batteriet, eller kom vand på batteriet.



SIKKERHEDSHENSYN: Undgå kontakt med batterisyren, når maskinen serviceres.

SIKRINGER OG RELÆER

SIKRINGER OG RELÆER PÅ RELÆPANELET

Sikringer er engangsbeskyttelsesmekanismer, som beskytter ledningsføringen ved at afbryde strømmen ved overbelastning af et kredsløb. *Relæertænder* og slukker den elektriske strøm fra maskinens elektriske systemer. Tag relæpaneloverdækningen af for at få adgang til *sikringer og relæer*.

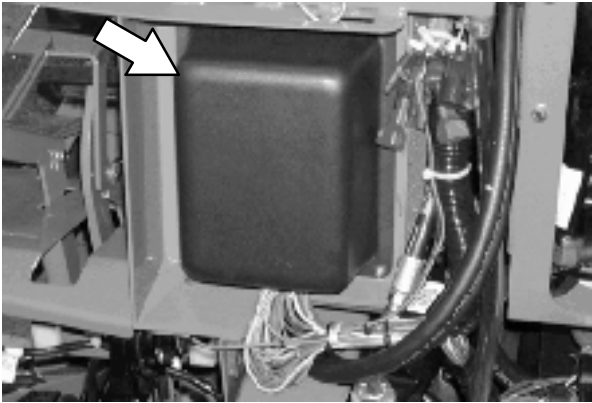

BEMÆRK: Udskift altid en sikring med en sikring af samme styrke. Ekstra 15 A-sikringer findes i skuffen på relæpanelet.

Se diagrammet nedenfor angående placering af *sikringer og relæer* på relæpanelet. M10-relæet til den ekstra spraydyse er anbragt bagved batteriet.

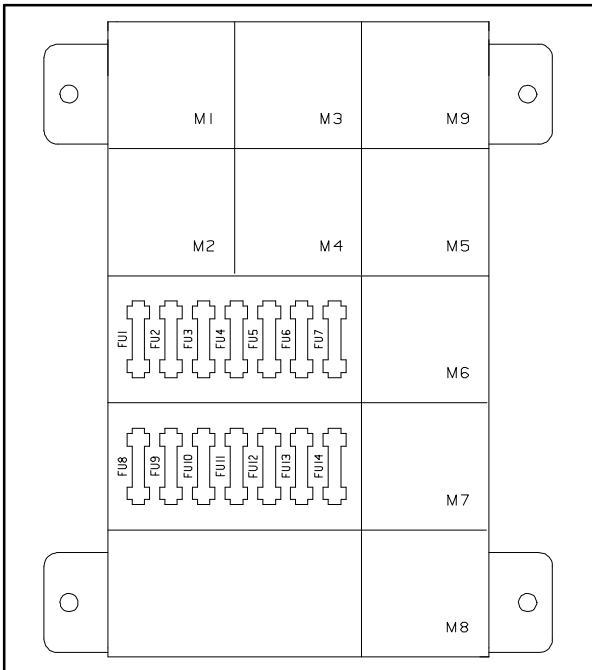

Se tabellen nedenfor angående *sikringerne* og de beskyttede kredsløb.

Sikring	Værdi	Beskyttede kredsløb
FU1	15 A	Ekstra relæer/Motorens reguleringsknapper
FU2	15 A	Ryster
FU3	15 A	Horn
FU4	15 A	Ikke anvendt
FU6	15 A	Aktivér/sidebørste
FU7	15 A	Vaskemiddel/autopåfyldning/bak
FU8	15 A	ES/FaST/Rengøringsmiddel/affaldsbakke/sprøjtetang
FU5	15 A	Skrubbevakuum/Hovedbørste/Gummiskraber ned
FU9	15 A	Lamper
FU10	15 A	Ikke tændt B+ til controllerkort
FU11	15 A	Ikke anvendt: Ekstra
FU12	15 A	Spraydysepumpe
FU13	15 A	Ikke anvendt
FU14	15 A	Ikke anvendt

-	20 A	ec-H2O
---	------	--------

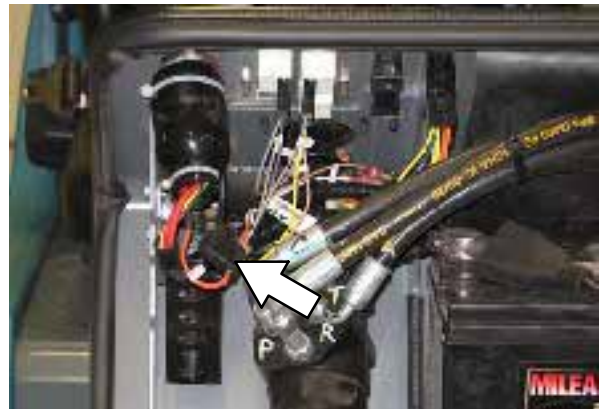

Se tabellen nedenfor angående *relæerne* og de beskyttede kredsløb.

Relæ	Værdi	Beskyttet kredsløb
M1	12 VDC, 40 A	Ekstra 1
M2	12 V jævnspænding, 40 A	Ekstra 2
M3	12 V jævnspænding, 40 A	Ikke anvendt
M4	12 V jævnspænding, 40 A	Tilbage
M5	12 V jævnspænding, 40 A	Horn
M6	12 V jævnspænding, 40 A	Nedlukning
M7	12 V jævnspænding, 40 A	Starter
M8	12 V jævnspænding, 40 A	Ikke anvendt
M9	12 V jævnspænding, 40 A	Ikke anvendt
M10	24 V jævnspænding, 40 A	Ikke anvendt
M11	12 V jævnspænding, 40 A	FaST-vandpumpe (placeret i FaST-ledningsføring)
M12	12 V jævnspænding, 40 A	Sprøjtetang (placeret i ledningsføring til sprøjtetang)

HOVEDSIKRINGER OG -RELÆER TIL MOTOREN

Hovedsikringerne og -relæerne er anbragt i sikringskassen inden i motorrummet. Se dækslet til sikringskassen for anbringelser af hovedsikringer og -relæer til motoren.

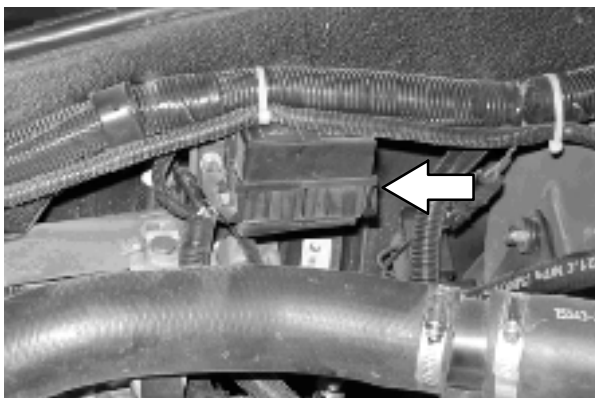

BEMÆRK: Udskift altid en sikring med en sikring af samme styrke.

KREDSLØBSAFBRYDERE (ec-H2O)

Kredsløbsafbryderne er elektriske kredsløbsbeskyttere, der kan genindstilles, og som afbryder strømmen ved overbelastning af et kredsløb. Når en kredsløbsafbryder er aktiveret, skal du genindstille den manuelt ved at trykke på Reset-knappen, når afbryderen er afkølet.



SKRUBBEBØRSTER OG PUDER

Maskinen kan udstyres med enten skive- eller cylindriske skrubbebørster eller rengøringspuder. Check skrubbehovederne eller puder dagligt for snore eller tråd, der er viklet omkring børsten eller børstedretnavet. Check også for beskadigelse og slidtage på børsten.

SKIVEBØRSTER

Udskift børsterne, når de ikke længere rengør effektivt.

Rengøringspuderne skal anbringes på pudedrevne, før de er klar til brug. Rengøringspuden holdes på plads af midterskiven.

Rengøringspuderne skal rengøres umiddelbart efter brugen med sæbe og vand. Vask ikke puderne med vand under tryk. Hæng puderne til tørre, eller lad dem ligge og tørre.

BEMÆRK: Sørg altid for, at erstatte skrubbebørsterne og puderne parvis. I modsat fald bliver den ene børste eller pude kraftigere end den anden.

UDSKIFTNING AF SKIVESKRUBBEBØRSTER ELLER PUDEDREV

1. Hæv skrubbehovedet.

SIKKERHEDSHENSYN: Stop på et vandret sted, aktivér parkeringsbremsen, og sluk for maskinen, før den forlades eller serviceres.

2. Åbn højre, ydre børstedør.



3. Hold udløserhåndtaget nede, og drej det justerbare skivebørstehoved, indtil der er adgang til midterbørsten.

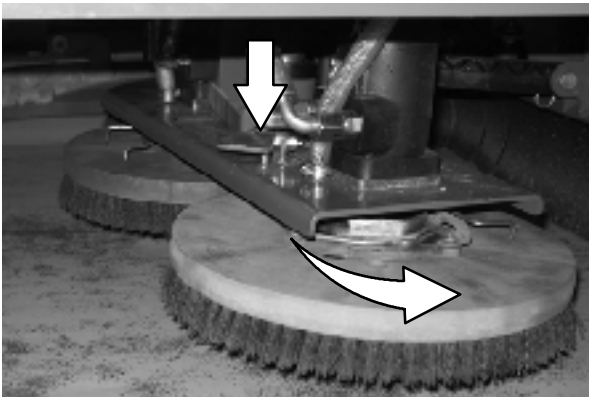

4. Drej børsterne, indtil fjederhåndtagene er synlige.
5. Klem fjederhåndtagene, og lad børsterne falde ned på gulvet.



6. Træk børsterne ud fra skrubbehovedet nedefra.
7. Anbring de nye børster under skrubbehovedet, og løft hver børste op til navet, indtil børsten låser på navet.
8. Drej skivebørstehovedet tilbage til skrubbepositionen, indtil hovedet låser på plads.

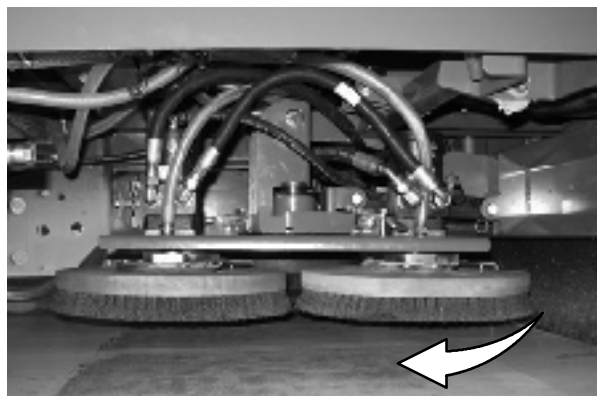

9. Luk den højre, ydre børstedør.
10. Åbn den venstre, ydre børstedør, og gentag proceduren for den venstre børste.

BEMÆRK: Der er kun adgang til midterbørsten fra højre side af maskinen.

UDSKIFTNING AF SKIVEPUDER

1. Tag pudedrevet af maskinen.
2. Klem fjederclipsen sammen for at fjerne centerskiven.

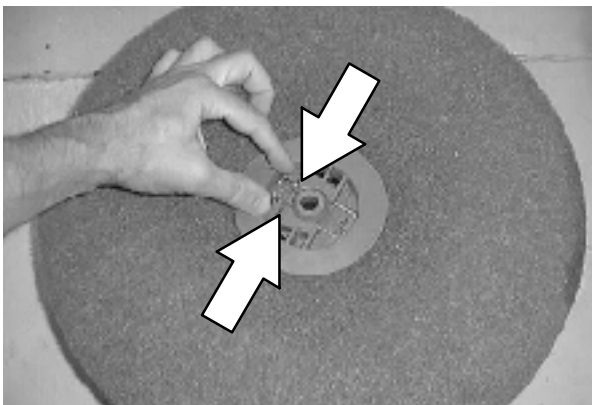

3. Vend, eller udskift skrubbeputen, og centrér skrubbeputen på pudedrevet. Sæt derefter centerskiven på plads for at fastholde puten på pudedrevet.

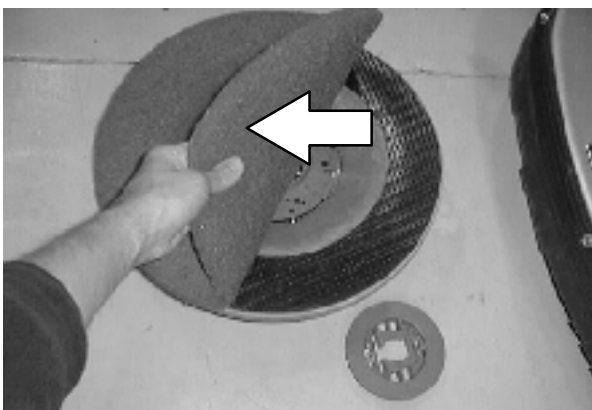

4. Sæt pudedrevet på plads i maskinen.

RENGØRING AF STØDFANGERE TIL SKIVESKRUBBEHOVED

Stødfangerne til skiveskrubbehovedet holder skrubbehovedet parallelt med gulvet, når de er i hævet position. Dette beskytter børsterne under transport. Check stødfangerne for hver 100 timers drift for slitage eller beskadigelse.

1. Hæv skrubbehovedet.

SIKKERHEDSHENSYN: Stop på et vandret sted, aktivér parkeringsbremsen, og sluk for maskinen, før den forlades eller serviceres.

2. Åbn højre og venstre ydre børstedøre.



3. Inspicér stødfangerne til skrubbehovedet. Justér stødfangerne, hvis skrubbehovedet ikke er parallelt med gulvet. Udskift slidte eller beskadigede stødfangere.

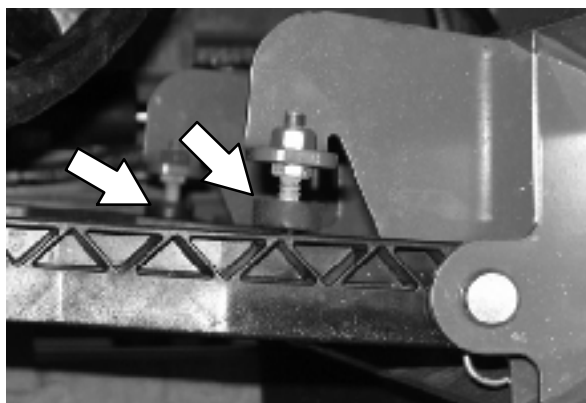

CYLINDRISKE BØRSTER

Check børstens mønster, og vend børsterne fra front-til-bagside for hver 50 timers drift for at opnå maksimal levetid og den bedste skrubbeydelse.

Udskift børsterne, når de ikke længere rengør effektivt.

BEMÆRK: Udskift slidte børster parvis. Skrubning med børster med forskellig størrelse vil resultere i reduceret skrubbeydelse.

UDSKIFTNING ELLER VENDING AF CYLINDRISKE BØRSTER

Frontbørsten har adgang fra venstre side af maskinen og den bagerste børste har adgang fra højre side af maskinen.

1. Hæv skrubbehovedet.

SIKKERHEDSHENSYN: Stop på et vandret sted, aktivér parkeringsbremsen og sluk for maskinen, før den forlades eller serviceres.

2. Åbn de yderste børstedøre.

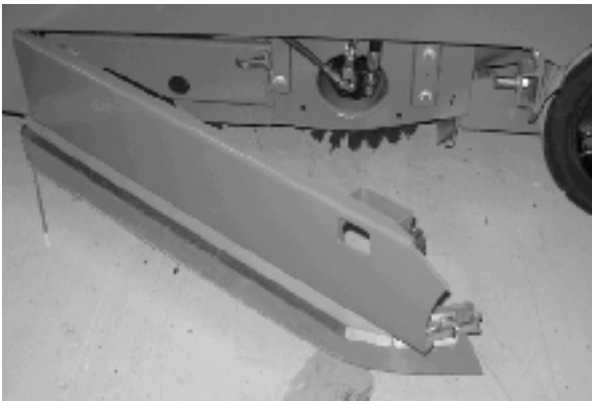

3. Åbn de inderste børstedøre.

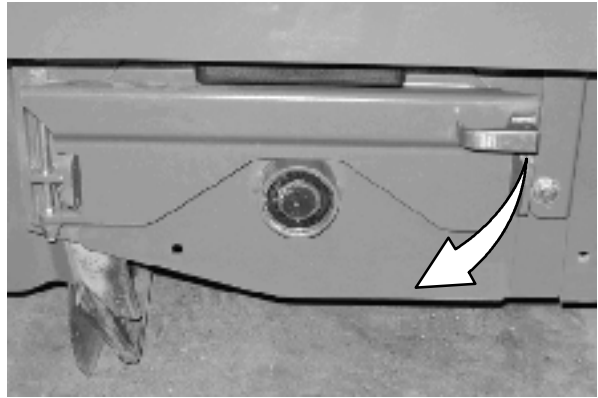

4. Fjern pladerne ved børstens frie ende.

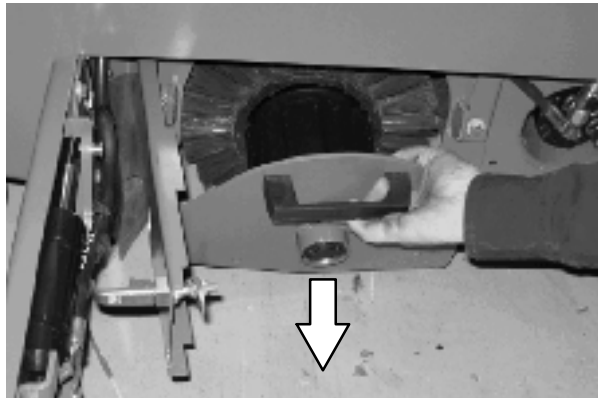

5. Træk børsterne ud fra skrubbehovedet.

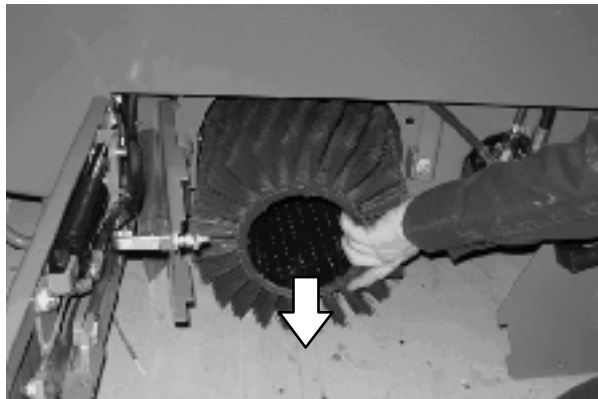

6. Installér de nye roterende børster ved at skubbe ned på enderne, mens de glider ind på drevmotornavene.

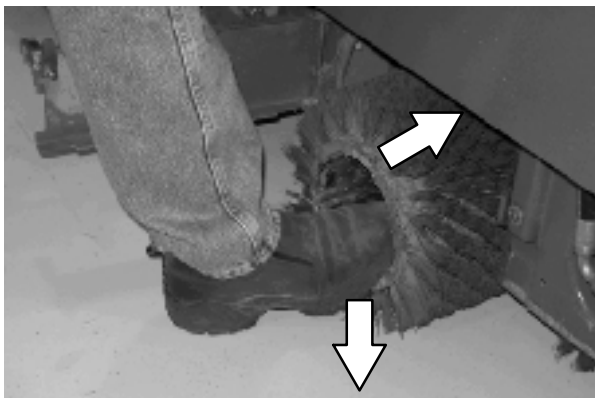

7. Hvis de eksisterende børster vendes, må der kun byttes om på for- og bagside. De må IKKE vendes fra den ene ende til den anden.

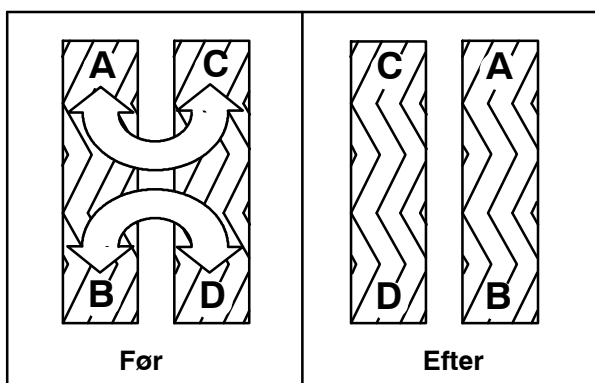

8. Installér pladerne ved børstens frie ende igen.
9. Luk de inderste og yderste børstedøre.
10. Check, og justér børstemønstret om nødvendigt. Der henvises til *KONTROL AF CYLINDRISK SKRUBBEMØNSTER*.

KONTROL AF CYLINDRISK SKRUBBEMØNSTER

1. Kom kalk eller et tilsvarende markeringsmateriale på en glat og jævn del af gulvet.

BEMÆRK: Lad børsterne rotere to minutter på gulvet, hvis der ikke er kalk eller lignende til rådighed. Der efterlades et polérmærke på gulvet.

2. Løft skrubbehovedet, og anbring børsterne over det kalkede område.
3. Aktivér parkeringsbremsen.
4. Tryk på *1-TRINS fejeknappen* for at sænke skrubbehovedet. Indstil børstetrykket til den laveste stilling, og lad børsterne køre i 15 til 20 sekunder. Hold skrubbehovedet på samme sted i det kalkede område.
5. Hæv skrubbehovedet, udløs parkeringsbremsen, og køр maskinen væk fra det kalkede område.

SIKKERHEDSHENSYN: Stop på et vandret sted, aktivér parkeringsbremsen og sluk for maskinen, før den forlades eller serviceres.

6. Observér børstemønstrene. Hvis børstemønsteret har samme bredde i hele længden på hver børste, og begge børster har samme bredde, er det ikke nødvendigt med en justering.

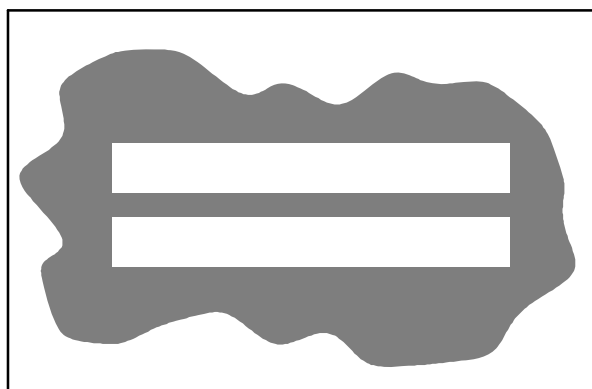

10355

7. Hvis børstemønstrene er tilspidsede, se afsnittet *JUSTERING AF CYLINDERBØRSTENS BESLAG* i denne vejledning.

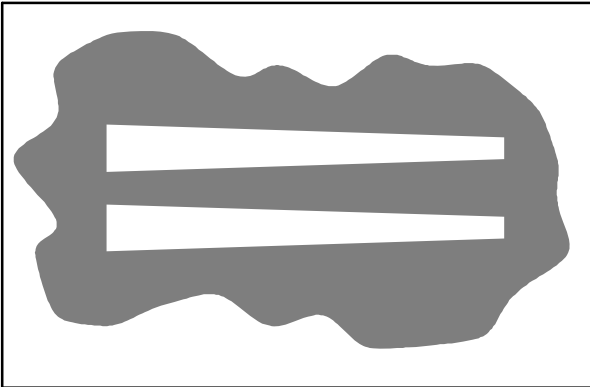

10652

8. Børstemønstrene skal være 75 til 130 mm brede, når børsterne er i sænket stilling, og begge mønstre skal have samme bredde. Hvis bredden på børsterne ikke er ens, se afsnittet *JUSTERING AF CYLINDRISK BØRSTEBREDDE* i denne vejledning.

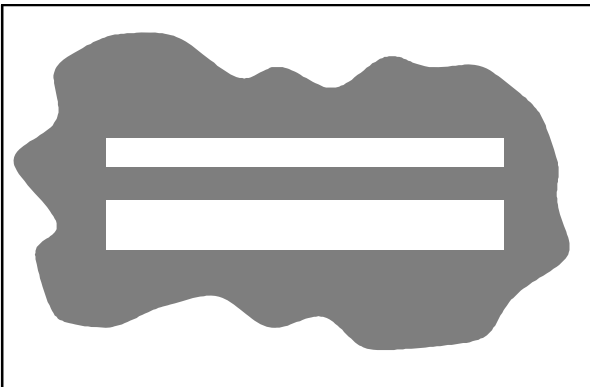

10653

JUSTERING AF CYLINDERBØRSTENS BESLAG

1. Løsn de fire monteringsbolte på børstedrevhuset.

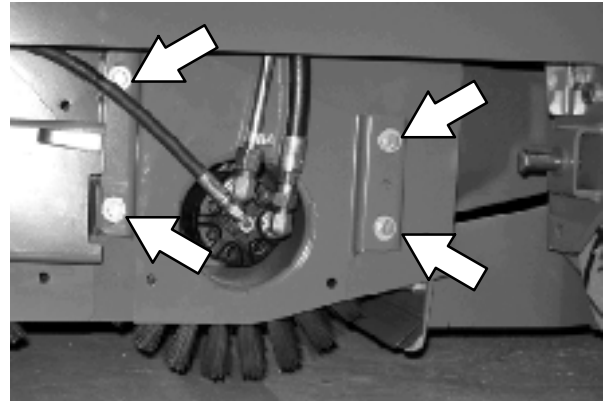

2. Flyt børstedrevhuset op for at formindske mønstrets bredde på den pågældende side af skrubbehovedet eller ned for at forøge mønstrets bredde på den pågældende side af skrubbehovedet.

3. Stram monteringsboltene.

4. Kontrollér mønstret igen. Justér om nødvendigt igen.

JUSTERING AF CYLINDRISK BØRSTEBREDDE

1. Justér længden af slæbeforbindelserne på begge sider af skrubbehovedet. Forlæng slæbeforbindelserne for at forøge bredden af det bagerste børstemønster. Forkort slæbeforbindelserne for at forøge bredden af det forreste børstemønster. Justér altid møtrikken på hver slæbeforbindelse et lige antal omgange.

BEMÆRK: To hele omgange af justeringsboltene til slæbeforbindelsen vil ændre børstens mønster med ca. 25 mm.

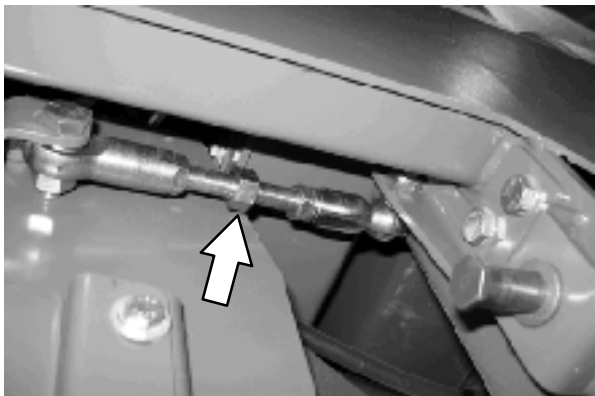

2. Kontrollér mønstret igen. Justér igen om nødvendigt.

SIDEBØRSTE (EKSTRA)

Check dagligt sidebørsten for beskadigelse og slid. Fjern tråde og snore, der er viklet ind i sidebørsten eller sidebørstenavet.

UDSKIFTNING AF SIDEBØRSTEN

Udskift børsten, når den ikke længere rengør effektivt.

1. Hvis det er nødvendigt kan sidebørsten hæves.

SIKKERHEDSHENSYN: Stop på et vandret sted, aktivér parkeringsbremsen, og sluk for maskinen, før den forlades eller serviceres.

2. Drej børsten indtil fjederhåndtagene bliver synlige gennem adgangshullet i sidebørsteenheden.
3. Klem fjederhåndtagene, og lad sidebørsten falde ned på gulvet.

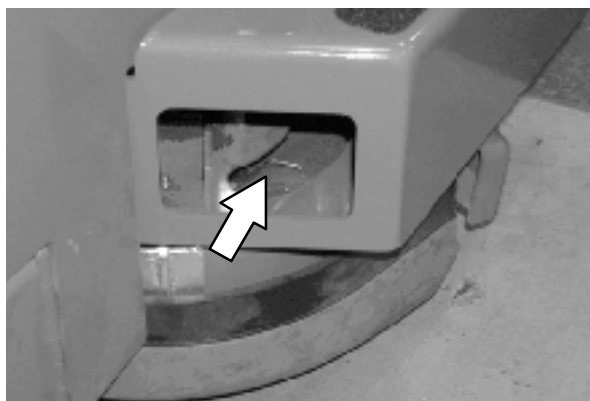

4. Fjern sidebørsten, der er anbragt under sidebørsteenheden.
5. Anbring den nye sidebørste under sidebørsteenheden, og løft sidebørsten op på sidebørstenavet, indtil børsten låser på plads i navet.

FaST SYSTEM**UDSKIFTNING AF FaST-PAK-KARTONEN**

SIKKERHEDSHENSYN: Stop på et vandret sted, aktivér parkeringsbremsen og sluk for maskinen, før den forlades eller serviceres.

1. Åbn sidedøren.
2. Lad sædet glide helt frem.
3. Klem sammen om knappen på FaST-forsyningsslangekonnektoren, og træk derefter den tomme FaST-PAK-karton ud af rummet, og kassér den.



4. Fjern de perforerede områder fra den nye FaST-PAK-karton. Fjern IKKE posen fra kartonen. Træk slangeforbindelsen i bunden af posen ud, og fjern slangehætten på bagsiden af forbindelsen.

BEMÆRK: FaST-PAK Floor Cleaning Concentrate er specielt designet til brug sammen med FaST-systemet til skrubning. Brug ALDRIG en erstatning. Andre rengøringsmidler kan forårsage fejl i FaST-systemet.

5. Lad FaST-PAK-kartonen glide på plads i FaST-PAK-beslaget.
6. Forbind FaST-forsyningsslangen til FaST-PAK-slangekonnektoren.
7. Skrub med FaST-systemet i nogle få minutter for at give rengøringsmidlet mulighed for at nå den maksimale skummeevne.

RENGØRING AF FaST-FORSYNINGSSLANGEKONNEKTOREN

Opblød tilslutningen i varmt vand, hvis der er synlig aflejring af vaskemiddel. Når en FaST-PAK-karton ikke er installeret, skal du forbinde forsyningsslangen til opbevaringsproppen, for at forhindre slangen i at blive tilstoppet.



RENGØRING AF FaST-SYSTEMETS LUFTPUMPEFILTER (S/N 0000-0129)

Fjern, og rens luftfilteret med trykluft for hver 200 timers drift med FaST-skrubning.

SIKKERHEDSHENSYN: Vær iført sikkerhedsbriller når der bruges trykluft eller højtryksspuling.

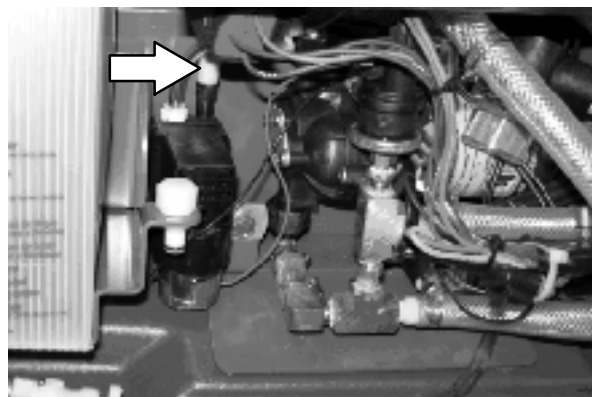

RENGØRING AF FaST-SYSTEMFILTERET

FaST-systemfilteret filtrerer vandet fra vaskemiddeltanken, når vandet flyder ind i FaST-systemet.

Fjern filterkappen, og rens filteret for hver 50 timers drift. Tøm vaskemiddeltanken før filteret fjernes.

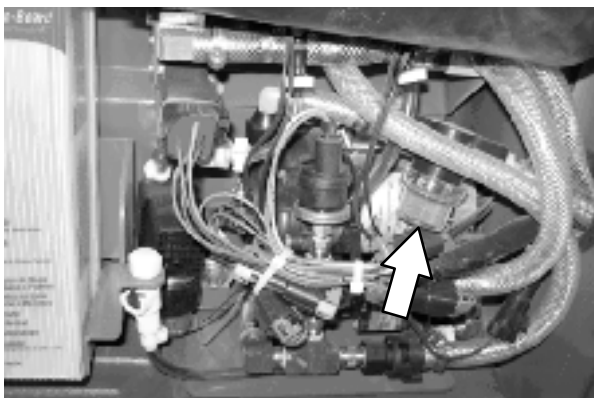

UDSKIFTNING AF FaST-SYSTEMFILTRE (S/N 0130-)

Udskift FaST-systemfiltrene efter hver 1000 timers drift. Tøm vaskemiddeltanken, før filteret udskiftes.

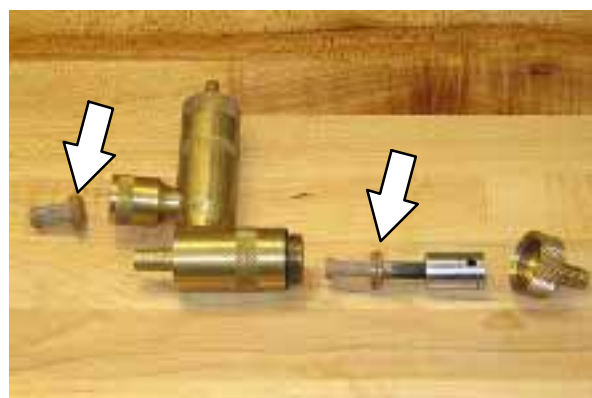
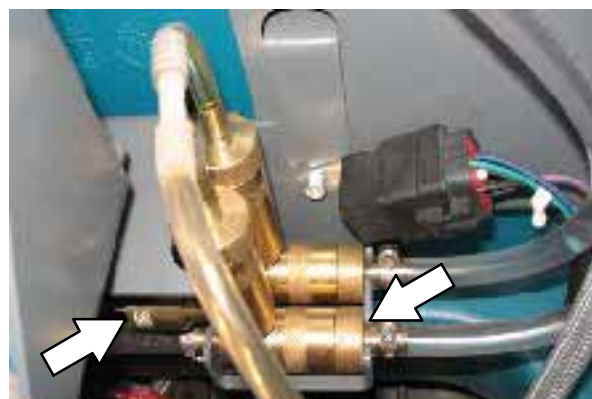

ec-H2O MODULSKYLLEPROCEDURE

Denne procedure kræves kun, når en alarm høres, og *ec-H2O*-systemets indikatorlampe begynder at blinke rødt.

1. Fjern begge skylleslanger fra opbevaringstasken, der findes bag førersædet.
2. Lås førersædets dæksel som værende åbent.
3. Afbryd *ec-H2O*-systemindsugningsslangen fra vaskemiddeltilførselsslangen, og slut indtagsslangen (grå konektor) til *ec-H2O*-systemindtagsslangen.



4. Afbryd *ec-H2O*-systemets afløbsslange fra slangen til skrubbehovedet, og slut afløbsslangen (sort konektor) til *ec-H2O*-systemets afløbsslange.



5. Placer *ec-H2O*-systemets indtagsslange i en beholder med 5 gallons (19 liter) hvid eller riseddike. Placer afløbsslangen i en tom spand.



6. Drej tændingsnøglen til stillingen tændt uden at starte maskinen.
7. Tryk på, og udløs **ec-H2O-modulets skyllekontakt** for at starte skyllecyklussen.



BEMÆRK: Modulet vil automatisk blive afbrudt, når skyllecyklussen er færdig (ca. 7 minutter). Modulet skal gennemføre hele cyklussen på 7 minutter for at nulstille indikatorlampen og alarmer.

VEDLIGEHOLDELSE

8. Efter skyllecyklussen på 7 minutter skal du fjerne sifonslangen fra eddikebeholderen og anbringe slangen i en beholder med koldt, rent vand. Tryk på skyllekontakten igen for at skylle evt. resterende eddike ud af modulet. Efter 1-2 minutter skal du trykke på skyllekontakten for at slukke modulet.
9. Afbryd skylleslangerne fra *ec-H2O*-systemets indtags- og afløbsslange, og returner skylleslangerne til opbevaringstasken.
10. Gentilslut *ec-H2O*'s indtags- og afløbsslanger. Hvis *ec-H2O*-systemets indikatorlampe fortsætter med at blinke, skal du gentage skylleproceduren. Hvis problemet fortsætter, skal du kontakte et autoriseret servicecenter.
11. Indsæt afløbs- og indtagsslangerne mellem *ec-H2O*-montagen og beslaget.



BEMÆRK: Afløbs- og indtagsslangerne skal være nede mellem *ec-H2O*-montagen og beslaget, så de ikke klemmes eller beskadiges, når førersædedækslet er lukket.

12. Luk førersædedækslet.

RENGØRING AF *ec-H2O* FILTERVENTIL

Fjern, og rengør *ec-H2O* filterventilen efter hver 50 timers drift



GUMMISKRABERBLADE

Check dagligt gummiskraberens blade for slidtage og beskadigelse. Når bladene bliver slidt, skal de vendes fra den ene ende til den anden eller fra top til bund, så der fremkommer en ny kant til skrabning. Udskift bladene, hvis alle fire kanter er slidte.

Check dagligt udbøjningen på gummiskraberbladene eller ved skrubning af en anden type overflade. Check niveauet af den bagerste gummiskraber efter hver 100 timers drift.

UDSKIFTNING (ELLER VENDING) AF DE BAGERSTE GUMMISKRABERBLADE

1. Sænk skrubbehovedet.

SIKKERHEDSHENSYN: Stop på et vandret sted, aktivér parkeringsbremsen, og sluk for maskinen, før den forlades eller serviceres.

2. Kobl gummiskrabens vakuumslange fra den bagerste gummiskraber.

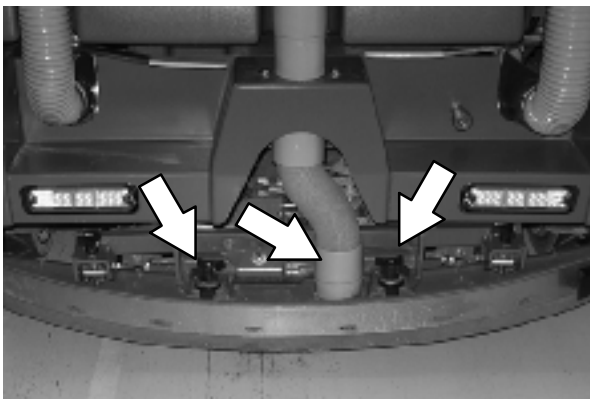

3. Tag begge monteringsknapper af den bagerste gummiskraberenhed.
4. Tænd maskinen, løft skrubbehovedet, og sluk maskinen.
5. Tag den bagerste gummiskraberenheden af maskinen.

6. Løsn det bånd, der fastholder den bagerste lås, og åbn båndet.

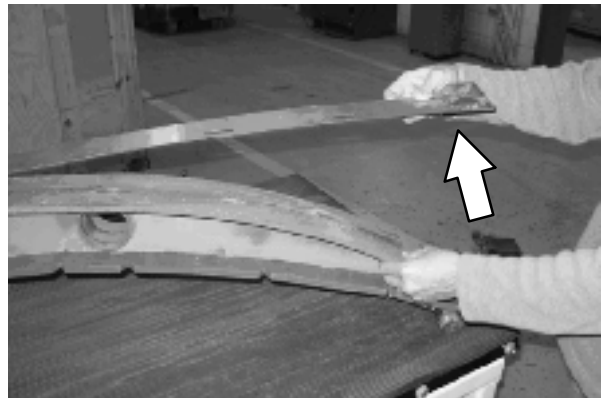

7. Tag den bagerste gummiskraber af.



VEDLIGEHOJDELSE

8. Sæt det nye bagerste gummiskraberblad på, eller vend det eksisterende blad om, så en ny kant tages i brug. Sørg for, at alle hullerne i gummiskraberbladet sidder fast på tappene.



9. Sæt det bagerste fastgørelsesbånd i igen, og ret tappene efter hullerne.



10. Stram låseanordningen på det bagerste fastgørelsesbånd.

11. Løsn det bånd, der fastholder den forreste lås, og åbn båndet.



12. Tag den forreste gummiskraber af.



13. Sæt det nye forreste gummiskraberblad på, eller vend det eksisterende blad om, så en ny kant tages i brug. Sørg for, at hullerne i gummiskraberbladet sidder fast på tappene.



14. Sæt det forreste fastgørelsesbånd i igen, og ret tappene ind efter noterne.

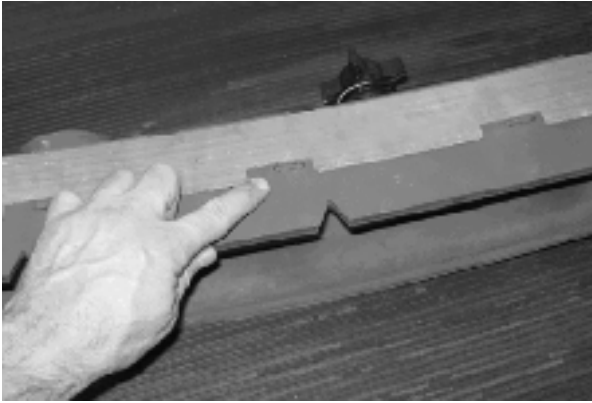

15. Stram låseanordningen på det forreste fastgørelsesbånd.
16. Sæt den bagerste gummiskraberenhed på maskinen.
17. Check og justér den bagerste gummiskraber om nødvendigt. Se afsnittene *JUSTERING AF DET BAGERSTE GUMMISKRABERBLADS BØJNING* og *HØJDEJUSTERING AF DEN BAGERSTE GUMMISKRABER* i denne vejledning.

UDSKIFTNING (ELLER VENDING) AF SIDEGUMMISKRABERBLADENE

1. Hvis det er nødvendigt kan skrubbehovedet hæves.

SIKKERHEDSHENSYN: Stop på et vandret sted, aktivér parkeringsbremsen og sluk for maskinen, før den forlades eller serviceres.

2. Åbn de yderste børstedøre.
3. Frigør låsen på fastgørelsesbåndet fra sidegummiskraberenheden.



4. Fjern fastgørelsesbåndet fra sidegummiskraberenheden.



5. Fjern sidegummiskraberbladet. Hvis den udvendige kant på gummiskraberbladet ikke er slidt, skal gummiskraberbladet vendes med bladet fra den anden side af maskinen. Kassér gummiskraberbladet, hvis begge ender er slidte.

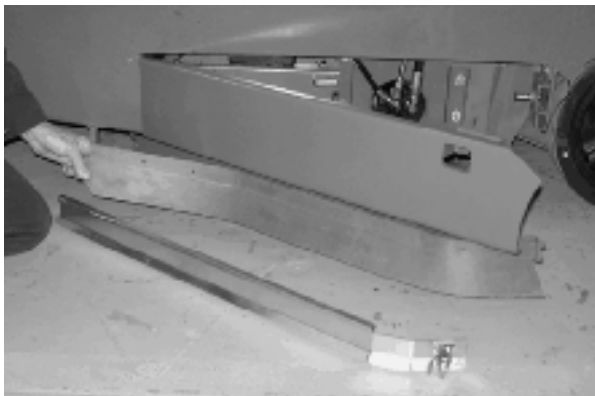

6. Sæt de nye eller roterende gummiskraberblade på.



7. Tilslut fastgørelsesbåndet til sidegummiskraberenheden.



8. Sæt låsen på fastgørelsesbåndet til sidegummiskrabereren.



9. Luk den yderste børstedør.

UDSKIFTNING AF GUMMISKRABERBLADET TIL SIDEBØRSTEN (S/N 0000-0179) (EKSTRA)

Kontrollér dagligt sidegummiskraberbladet for slidtage og beskadigelse. Udskift bladet, hvis forkanterne er forrevne eller slidt ned til halv tykkelse.

1. Hvis det er nødvendigt kan skrubbehovedet hæves.

SIKKERHEDSHENSYN: Stop på et vandret sted, aktivér parkeringsbremsen, og sluk for maskinen, før den forlades eller serviceres.

2. Træk i stiften til gummiskraberstødfangeren, og åbn stødfangeren.

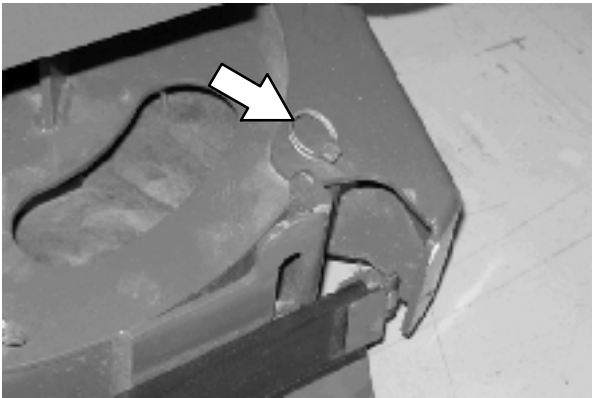

3. Fjern splitpinden og fastgørelsesmekanismen til gummiskrabereren.

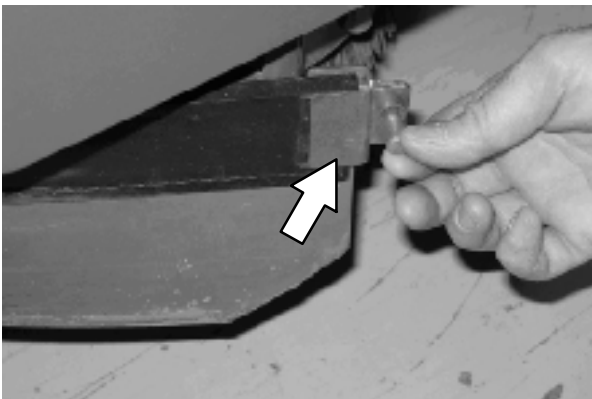

4. Træk gummiskrabereren ud af sidebørsteenheten.

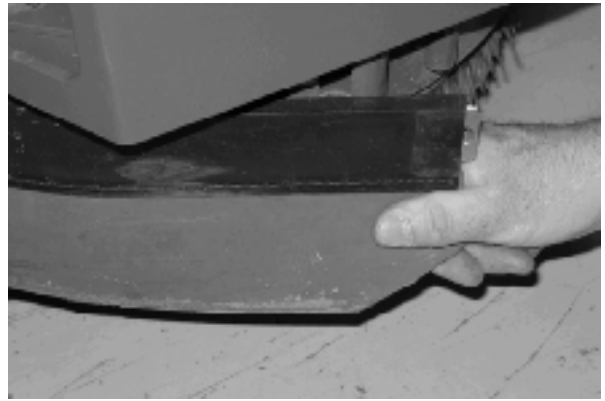

5. Lad den nye gummiskraber glide ind i sidebørsteenheten.
6. Sæt fastgørelsesmekanismen til gummiskrabereren og splitpinden i.
7. Luk gummiskraberstødfangeren, og sæt stiften i.

UDSKIFTNING ELLER JUSTERING AF SIDEBØRSTENS GUMMISKRABERBLAD (S/N 0180-) (EKSTRA)

Kontrollér dagligt sidegummiskraberbladet for slidtage og beskadigelse. Udskift bladet, hvis forkanterne er forrevne eller slidt ned til halv tykkelse.

1. Sænk skrubbekovedet.

SIKKERHEDSHENSYN: Stop på et vandret sted, aktivér parkeringsbremsen, og sluk for maskinen, før den forlades eller serviceres.

2. Træk pindene ud, og fjern gummiskraberens stødfanger.

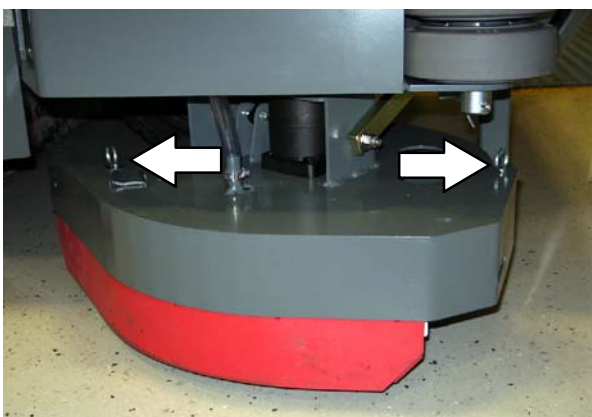

3. Åbn låseanordningen på fastgørelsesbåndet.



4. Fjern skraberne, afstandsstykket og fastholdelsen fra skraberens stødfanger.

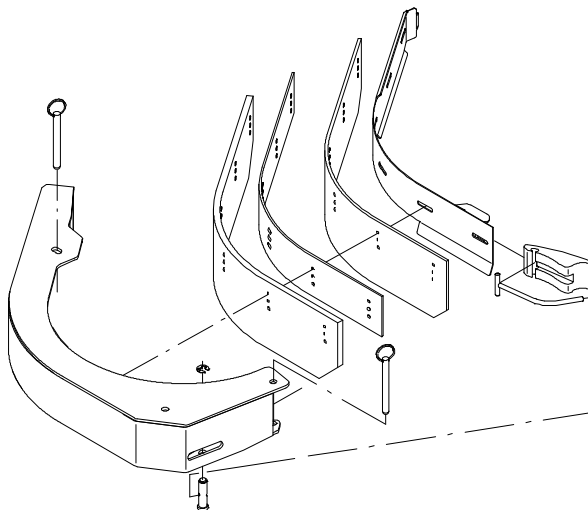

BEMÆRK: Sidebørstens gummiskraberblade har forskellige huller til skiftende højdeindstillinger.

5. Geninstaller skraberne, afstandsstykket og holderen på stødfangeren ved at justere hullerne i forhold til stifterne på stødfangeren.



6. Geninstaller låseanordningen på fastgørelsesbåndet.
7. Luk gummiskraberstødfangeren, og sæt stifterne i.

HØJDEJUSTERING AF DEN BAGERSTE GUMMISKRABER

Højdejustering af gummiskraberen sikrer, at gummiskraberbladene i hele deres længde har jævn kontakt med den overflade, der skrubbes. Foretag denne justering på et jævnt, plant gulv.

1. Sænk gummiskraberen, og kør maskinen et par meter fremad.

SIKKERHEDSHENSYN: Stop på et vandret sted, aktivér parkeringsbremsen, og sluk for maskinen, før den forlades eller serviceres.

2. Læg mærke til udbøjningen af gummiskraberbladet i hele dets længde.
3. Hvis udbøjningen ikke er den samme i hele bladets længde, skal den justeres ved at dreje på justeringsmøtrikken til højdejustering.

Du må IKKE tage sugeslangen af gummiskraberens ramme, når du højdejusterer gummiskraberen.

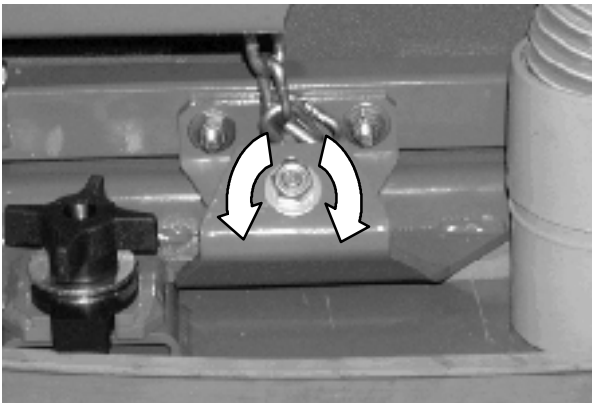

4. Drej møtrikken til højdejustering af gummiskraberen med uret for at reducere udbøjningen i enden af gummiskraberbladet.

Drej knappen til højdejustering af gummiskraberen med uret for at forøge udbøjningen i enderne af gummiskraberbladet.

5. Kø maskinen fremad med gummiskraberen nede for at kontrollere gummiskraberbladets udbøjning igen, hvis der er foretaget justeringer.
6. Justér om nødvendigt gummiskraberbladets udbøjning igen.

JUSTERING AF DET BAGERSTE GUMMISKRABERBLADS UDBØJNING

Bøjningen er den bue hele gummiskraberbladet danner, når maskinen kører fremad. Den bedste udbøjning er den, hvor gummiskraberen gør gulvet tørt med mindst udbøjning.

BEMÆRK: Sørg for, at gummiskraberer er vandret før udbøjningen justeres. Se HØJDEJUSTERING AF DEN BAGERSTE GUMMISKRABER.

1. Sænk gummiskraberen, og kør maskinen et par meter fremad.

SIKKERHEDSHENSYN: Stop på et vandret sted, aktivér parkeringsbremsen, og sluk for maskinen, før den forlades eller serviceres.

2. Se på udbøjningen eller "krumningen" af gummiskraberbladet. Den rigtige udbøjning er 12 mm ved skrubning af glatte gulve og 15 mm ved ru gulve.

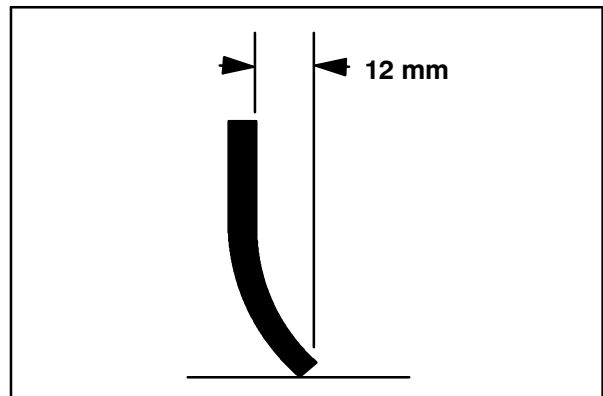

3. Når den generelle udbøjning af gummiskraberbladet skal justeres, skal justeringsknappen drejes mod uret for at forøge bladets udbøjning eller med uret for at formindske udbøjningen.

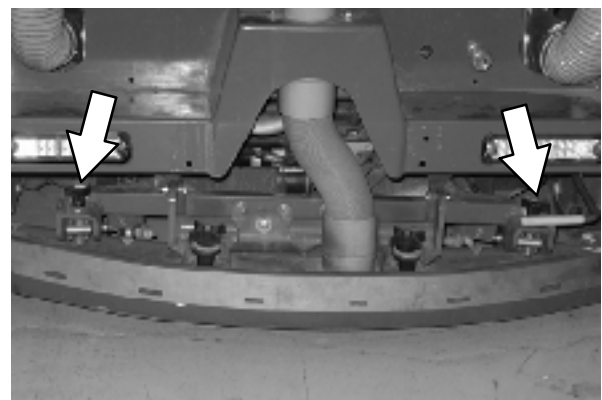

4. Kø maskinen fremad igen for at kontrollere gummiskraberens udbøjning endnu en gang, når justeringerne er foretaget.
5. Justér om nødvendigt gummiskraberbladets udbøjning igen.

SKØRTER OG TÆTNINGER

SKRUBBEHOVEDSKØRT

Check skørtet for slid og beskadigelse efter hver 100 timers drift.

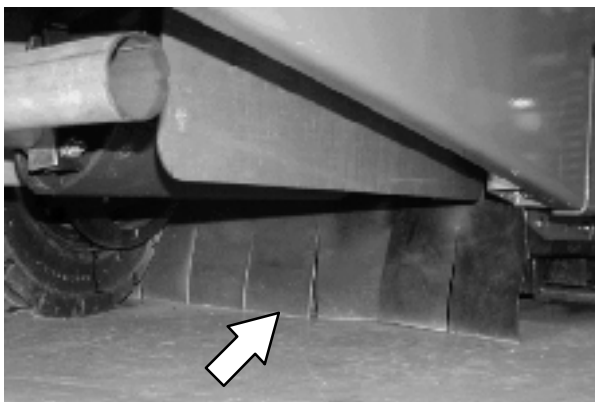

Skørtet bør være mellem 0 til 6 mm fra gulvet, når skrubbehovedet er nede.

GENINDVINDINGSTANKTÆTNING

Kontrollér dagligt tætningerne ved låget til genindvindingstanken for slidage og beskadigelse.



VASKEMIDDELTANKTÆTNINGER

Kontrollér dagligt tætningerne ved låget til vaskemiddeltanken for slidage og beskadigelse.



BREMSER OG DÆK

BREMSER

De mekaniske bremsere er anbragt på baghjulene. Bremserne betjenes med fodbremsepedalen via forbindelseskablerne.

Check bremsejusteringen efter hver 200 timers drift.

PARKERINGSBREMSE

Parkeringsbremsen aktiveres med parkeringsbremsepedalen, som aktiverer bremserne.

Check parkeringsbremsens justering efter hver 200 timers drift.

DÆK

Check dækkene for beskadigelse og slidtage efter hver 100 timers drift.

FORHJUL

Spænd de forreste hjulmøtrikker to gange i det viste mønster fra 122 til 149 Nm efter de første 50 timers drift og derefter for hver 800 timer.

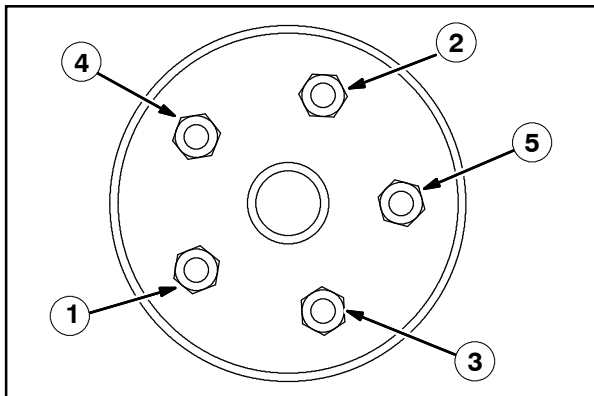

FREMDRIFTSMOTOR

Spænd akslemøtrikken til 508 Nm smurt, 644 Nm tør, efter hver 800 timers drift.



SKUBNING, TRÆKNING OG TRANSPORT AF MASKINEN

SKUBNING ELLER TRÆKNING AF MASKINEN

Hvis maskinen ikke kan køre, kan den skubbes forfra eller bagfra, men den kan kun slæbes forfra.

Fremdriftspumpen er forsynet med en bypass-ventil, der forhindrer beskadigelse af det hydrauliske system, når maskinen skubbes eller slæbes. Denne ventil gør det muligt at flytte en maskine, der ikke kan køre, en *meget kort strækning* og ikke hurtigere end 1,6 km/t. Maskinen er IKKE beregnet til at blive skubbet eller slæbt en længere strækning eller ved en højere hastighed.

ADVARSEL: Skub eller træk ikke maskinen en længere strækning, da der i så fald kan opstå skader på fremdriftssystemet.

Drej bypass-ventilen, der er anbragt i bunden af fremdriftspumpen 90° (vilkaarlig retning) fra den normale stilling før maskinen skubbes eller trækkes. Sæt bypass-ventilen tilbage til normal stilling, når du er færdig med at skubbe eller trække maskinen. **Brug ikke** bypass-ventilen under normal maskindrift.

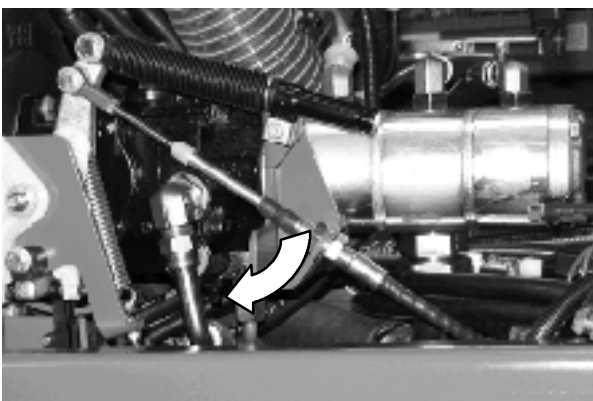
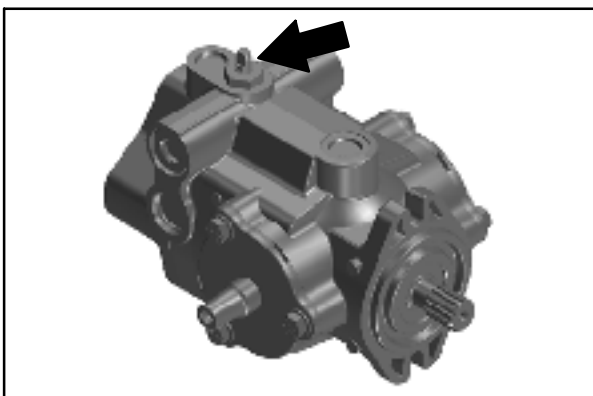

TRANSPORT AF MASKINEN

1. Hæv gummiskraberen, skrubbehovedet og børsterne.

BEMÆRK: Tøm affaldsbakken, genindvindingstanken og vaskemiddeltanken før transport.

2. Anbring bagenden af maskinen på lasteenden af lastvognen eller traileren.
3. Hvis lasteoverfladen ikke er vandret eller er højere end 380 mm over jorden, skal der anvendes et spil til at pålæsse maskinen.

Hvis lasteoverfladen er vandret og er 380 mm eller mindre over jorden, kan maskinen køres op på lastvognen eller traileren.

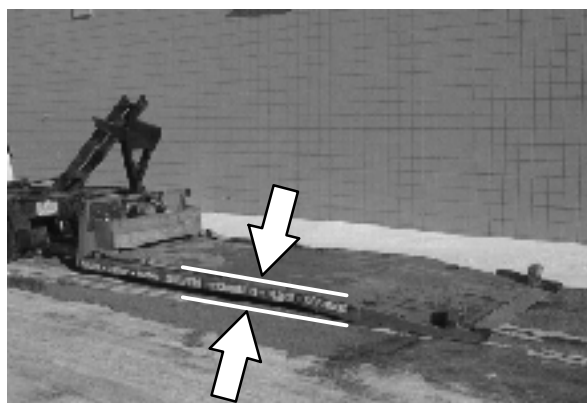

SIKKERHEDSHENSYN: Ved læsning af maskinen på en lastvogn eller trailer, skal der bruges et spil. Kør ikke maskinen på lastvognen eller traileren, medmindre læsseoverfladen er vandret OG 380 mm eller mindre over jorden.

4. Når maskinen skal hejses op på en lastvogn eller en trailer, skal kæderne forbindes til hullerne i de bagerste fastspændingsbeslag, der er anbragt bag baghjulene.

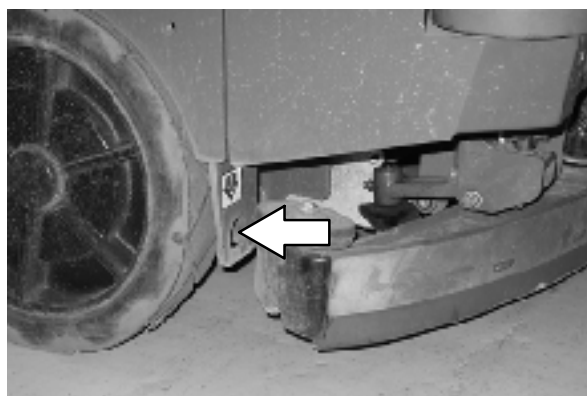

5. Anbring maskinen så tæt på mod forenden af traileren eller lastvognen som muligt.
6. Aktivér parkeringsbremsen, og anbring en blokering bag hvert hjul for at forhindre maskinen i at rulle.
7. Sænk skrubbehovedet.
8. Forbind fastspændingsstropperne til hullerne i nederste højre og venstre hjørne foran på maskinen, og hullerne i de bagerste fastspændingsbeslag bag baghjulene.

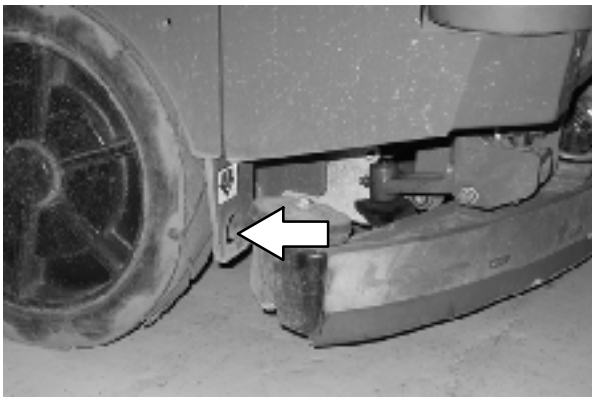
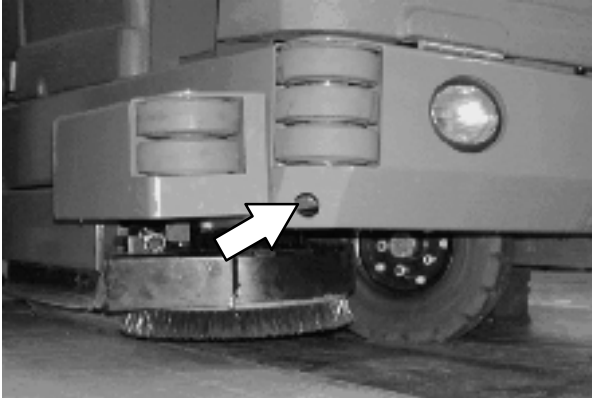

9. Før fastspændingsstropperne til modsatte ende af maskinen, og sæt dem til beslagene på gulvet i traileren eller lastvognen. Stram fastspændingsstropperne.

BEMÆRK: Det kan være nødvendigt at anbringe en ramme til fastspænding på gulvet i traileren eller lastvognen.

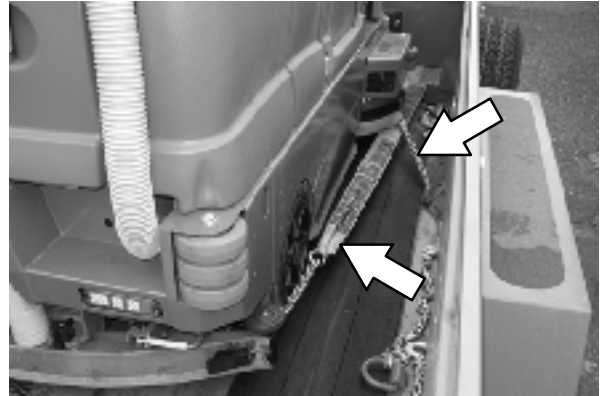

10. Hvis lasteoverfladen ikke er vandret eller er højere end 380 mm over jorden, skal der anvendes et spil til at aflæsse maskinen.

Hvis lasteoverfladen er vandret OG er 380 mm eller mindre over jorden, kan maskinen køres ned af lastvognen eller traileren.

SIKKERHEDSHENSYN: Ved aflæsning af maskinen fra en lastvogn eller trailer, skal der bruges et spil. Kør ikke maskinen af lastvognen eller traileren, medmindre læsseoverfladen er vandret OG 380 mm eller mindre over jorden.

LØFT AF MASKINEN MED DONKRAFT

Tøm skidtkassen, genindvindingstanken og vaskemiddeltanken, før maskinen løstes op med donkraft. Løft maskinen med donkraft i de dertil beregnede punkter. Brug en hejs eller donkraft, der kan understøtte maskinens vægt. Brug bukke til at understøtte maskinen. Stop altid maskinen på et plant, vandret sted, og blokér dækkene, før maskinen løftes med donkraft.

De bagerste donkraftpunkter er anbragt direkte bag baghjulene på hver side af maskinen.

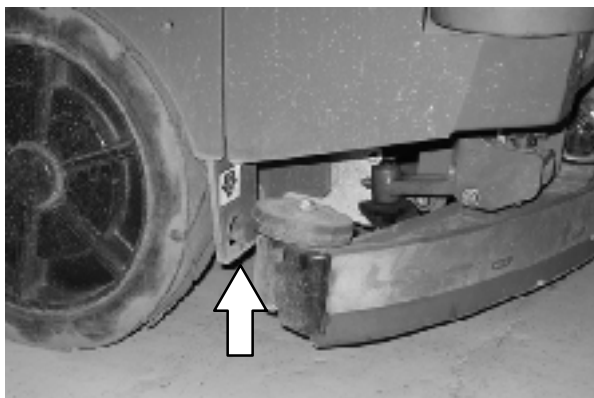

De forreste donkraftpunkter er anbragt på rammen direkte foran forhjulene.

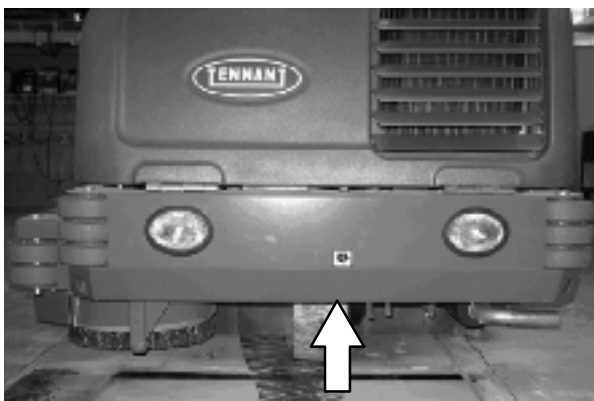

SIKKERHEDSHENSYN: Stop maskinen på et vandret sted, før den forlades eller serviceres.

SIKKERHEDSHENSYN: Blokér maskinens hjul, før den løftes med donkraft i forbindelse med servicering. Brug en hejs eller donkraft, der understøtter maskinens vægt. Løft kun maskinen med donkraft på de steder, der er beregnet til det. Understøt maskinen med bukke.

OPLYSNINGER OM OPBEVARING

Følgende trin bør følges forud for opbevaring af maskinen i længere tid.

1. Tøm og rens vaskemiddel- og genindvindingstankene. Åbn dækslerne til genindvindingstanken og vaskemiddeltanken, så luften kan cirkulere.
2. Parkér maskinen på et køligt, tørt sted. Udsæt ikke maskinen for regn. Opbevar maskinen indendørs.
3. Fjern batteriet, eller oplad det for hver tre måneder.

FROSTBESKYTTELSE (MASKINER UDEN ec-H2O-SYSTEM)

SIKKERHEDSHENSYN: Stop på et vandret sted, aktivér parkeringsbremsen og sluk for maskinen, før den forlades eller serviceres.

1. Sørg for, at vaskemiddeltanken og genindvindingstanken er tomme.
2. Hæld 3,8 l (1 gal) propylenglykolbaseret/ (RV) antifrost i vaskemiddeltanken.
3. Drej tændingsnøglen til stillingen tændt (**uden at starte maskinen**).
4. Tryk på 1-TRINS skrubbeknappen.
5. Tryk gentagne gange på kontakten for at forøge vaskemiddelmængden (+), indtil vaskemiddeltilførslen er i den højeste stilling.
6. Tryk på retningspedalen for at cirkulere antifrostmidlet gennem systemet.
7. Tryk på 1-TRINS skrubbeknappen for at slukke systemet.
8. **Kun maskiner, der er udstyret med ekstra sprøjtedyse:** Tænd pumpen, indtil RV-antifrostmidlet sprøjtes ud af dysen.
9. Drej nøglen til stillingen Off.
10. Den resterende RV-antifrostvæske behøver ikke at blive drænet fra vaskemiddeltanken.

BEMÆRK! Opbevaring eller transport af maskiner, der er udstyret med ES eller FaST-systemet, kræver særlige procedurer ved frostgrader. Kontakt TENNANT-repræsentanten for at få yderligere oplysninger.

FROSTBESKYTTELSE (MASKINER MED ec-H2O-SYSTEM)

SIKKERHEDSHENSYN: Stop på et vandret sted, aktivér parkeringsbremsen, og sluk for maskinen, før den forlades eller serviceres.

1. Tøm vaskemiddeltanken og genindvindningstanken.
2. Fjern indtagsskylleslangen fra opbevaringstasken bag førersædet.
3. Afbryd *ec-H2O*-systemindsugningsslangen fra vaskemiddeltilførselsslangen, og slut indtagsslangen (grå konektor) til *ec-H2O*-systemindtagsslangen.



4. Træk afløbsrøret ud fra mellem *ec-H2O*-enheden og førerhuset, fjern hættten på røret, og placer enden af røret i en tom beholder. Læg hættten til side.



5. Drej tændingsnøglen til stillingen tændt (uden at starte maskinen).
6. Tryk på, og slip *ec-H2O*-modulskyllekontakten. Lad systemet dræne vand i beholderen i 2 minutter.



7. Tryk på *ec-H2O*-modulskyllekontakten for at slukke systemet.
8. Afbryd *ec-H2O*-systemets afløbsslange fra slangen til skrubbehovedet.



- Blæs trykluft (mindre end 344 kPa (50 psi)) ind i *ec-H2O*-systemets afløbsslange. Fortsæt med at blæse trykluft ind i afløbsslangen, indtil der ikke længere løber vand ud af afløbsrøret

SIKKERHEDSHENSYN: Brug sikkerhedsbriller og høreværn, når der anvendes trykluft eller højtryksspuling.



- Geninstaller hættten på afløbsrøret, og sæt røret tilbage ind mellem *ec-H2O*-modulet og førerhuset.
- Gentilslut *ec-H2O*-systemets indtagsslange til vaskemiddelsslangen og *ec-H2O*-systemets afløbsslange til slangen til skrubbehovedet.
- Indsæt afløbs- og indtagsslangerne ned mellem *ec-H2O*-montagen og beslaget.



- Returner indtagsskylleslangen til opbevaringstasken bag førersædet.

UDLUFTNING AF *ec-H2O*-SYSTEMET

Udluft *ec-H2O*-systemet, hvis maskinen har været opbevaret i lang tid uden vand i vaskemiddelbeholderen / *ec-H2O*-systemet.

SIKKERHEDSHENSYN: Stop på et vandret sted, aktivér parkeringsbremsen, og sluk for maskinen, før den forlades eller serviceres.

- Fyld vaskemiddelstanken med rent, koldt vand. Se afsnittet *FYLDNING AF VASKEMIDDELTANKEN* i denne vejledning
- Fjern afløbsskylleslangen (sort konektor) fra opbevaringstasken bag førersædet.
- Afbryd *ec-H2O*-systemafløbsslangen fra slangen til skrubbehovedet, og slut afløbsslangen til *ec-H2O*-systemets afløbsslange.



- Anbring *ec-H2O*-systemets afløbsslange i en tom beholder.
- Drej tændingsnøglen til stillingen tændt (**uden at starte maskinen**).
- Tryk på, og slip *ec-H2O*-modulskyllekontakten. Lad systemet dræne vand i beholderen i 2 minutter.
- Tryk på *ec-H2O*-modulskyllekontakten for at slukke systemet.
- Afbryd afløbsskylleslangerne fra *ec-H2O*-systemets afløbsslange, og returner skylleslangen til opbevaringstasken.
- Gentilslut *ec-H2O*-systemets afløbsslange til slangen til skrubbehovedet.

SPECIFIKATIONER

GENERELLE MASKINDIMENSIONER/KAPACITETER

Element	Dimension/kapacitet
Længde	2410 mm
Højde	1470 mm
Højde (med sikkerhedsværn)	2120 mm
Bredde/ramme (rulle til rulle)	1270 mm
Bredde (bagerste gummiskrabler)	1300 mm
Bredde (med sidebørste)	1470 mm
Rengøringsbredde (hovedbørstelængde) - cylindrisk børste	1020 mm
Rengøringsbredde (med skrubbesidebørste) - cylindrisk børste	1370 mm
Rengøringsbredde (med fejersidebørste) - cylindrisk børste	1420 mm
Hovedbørstediameter (2) - cylindrisk børste	300 mm
Rengøringsbredde (hovedbørstelængde) - skivebørste	1020 mm
Hovedbørstediameter (2) - skivebørste	300 mm
Sidebørstediameter (skrubning)	410 mm
Sidebørstediameter (fejning) - cylindrisk børste	530 mm
Vaskemiddeltankkapacitet	212 l
Genindvindingstankkapacitet	276 l
Affaldsbakkens rumfang	31 L (1.1 ft ³)
Affaldsbakkens vægtkapacitet	50 kg (110 lbs)
Vægt - tom	1497 kg
GVWR	2359 kg
Frigang over gulvet ved transport	80 mm
Driftlydstyrke ved førerens øre	81 ±1,5 dBA
Vibrationsniveau ved rat overstiger ikke	2,5 m/s ²
Vibrationsniveau ved førersæde overstiger ikke	0,5 m/s ²

GENEREL MASKINYDELSE

Element	Mål
Minimal gangradius	2790 mm
Kørehastighed fremad (maksimum)	12,9 km/t
Kørehastighed tilbage (maksimum)	4,8 km/t
Maksimum stigning og hældning ved GVWR	10°/18%
Maksimum hældningsvinkel ved skrubning	8°/14%

HYDRAULIKSYSTEM

System	Kapacitet	Væsketype
Hydraulikvæskebeholder	38 l	ISO-klasse 100 - over 7 °C (45 °F)
Hydraulik samlet	45 l	ISO-klasse 32 - under 7 °C (45 °F)

RAT

Type	Kraftkilde
Forhjul, hydraulikcylinder og roterende ventil, styret	Hydraulikpumpe, tilbehør

SPECIFIKATIONER

EFFEKT

Motor	Type	Tænding	Cyklus	Indsugning	Cylindre	Udboring	Slaglængde
Kubota V1505-B	Stempel	Diesel	4	Naturlig	4	78 mm	78,4 mm
	Volumen		Nettoeffekt, reguleret			Nettoeffekt, maksimum	
	1500 cm ³		24,6 kw ved 2400 o/m			27,2 kw ved 3000 o/m	
	Brændstof		Kølesystem			Elektrisk system	
	Diesel brændstoftank: 40 l Kun lavt svovlindhold på under 500 ppm		Vand/ætylenglykol antifrost			12 V nominelt	
			Total: 7,5 L			37 A	
			Køler: 3,8 l			vekselstrømsgenerator	
Tomgangshastighed, uden belastning		(Hurtig) reguleret hastighed, under belastning			Motorsmørelie uden filter		
950 ± 50 o./min.		2400 ± 50 o./min.			6 l dieselklassifikation CF eller bedre		

BREMSESYSTEM

Type	Drift
Bremser	Mekaniske tromlebremser (2), én pr. baghjul, kabelaktiveret
Parkeringsbremse	Anvender de almindelige bremser, kabeltrukket

DÆK

Placering	Type	Størrelse
Forrest (1)	Massiv	140 mm x 460 mm
Bagerst (2)	Massiv	90 mm x 410 mm

FaST-SYSTEM

Element	Mål
Vaskemiddelpumpe (S/N 0130-)	12 volt jævnstrøm, 11A, 0,7 GPM & 1,4 GPM-flow, (2-hastigheds), 75 psi højtryksslukning
Vaskemiddelpumpe (S/N 0000-0129)	12 Volt DC, 11A, 11,6 LPM (3,0 GPM) åben strømning, 45 psi bypass-indstilling
Lav strømningshastighed	2,7 LPM (0,7 GPM)
Høj strømningshastighed	5,4 LPM (1,4 GPM)
Lav koncentrationstrømningshastighed	2,6 cm ³ /minut
Høj koncentrationstrømningshastighed	5,2 cm ³ /minut
Opløsningsmiddelpumpe (S/N 0000-0129)	12 Volt DC
Luftpumpe (S/N 0000-0129)	12 Volt DC, 0,6 A maks.
Luftpumpens gennemstrømningshastighed (S/N 0000-0129)	8,7 LPM (0,3 CFM) åben strømning

ec-H₂O- SYSTEM

Element	Mål
Vaskemiddelpumpe	12 volt jævnstrøm, 11A, 0,7 GPM & 1,4 GPM-flow, (2-hastigheds), 75 psi højtryksslukning
Strømningshastighed	2,65 LPM (0,7 GPM) - Lav
	5,30 LPM (1,4 GPM) - Høj

MASKINDIMENSIONER

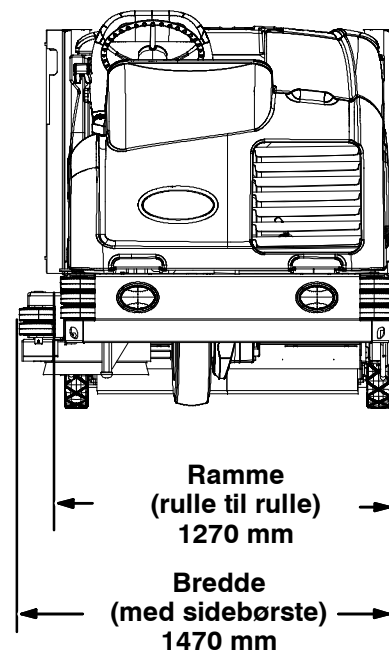
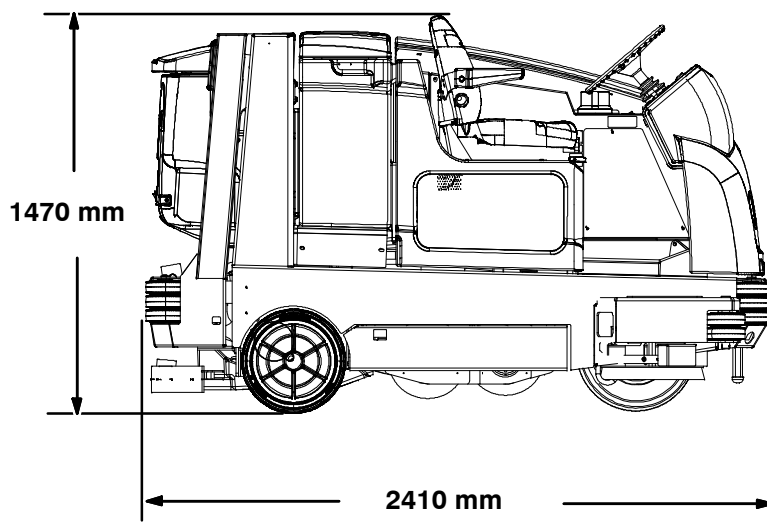
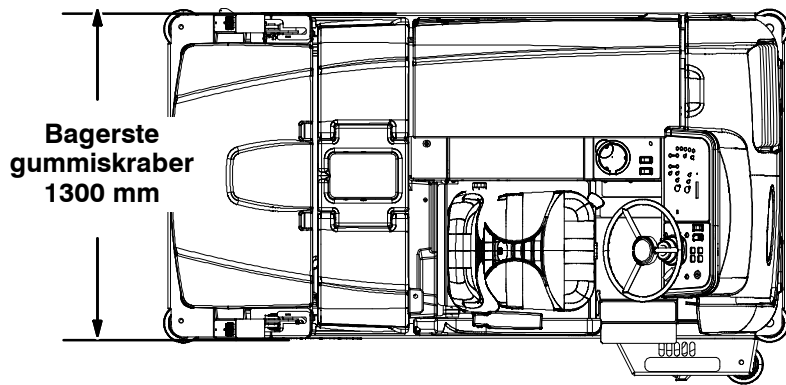

1014751

