

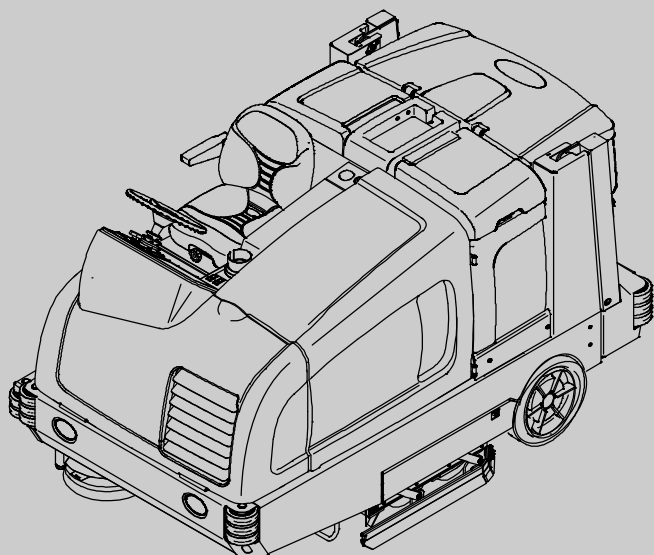

# M30

(Gas/LPG)



## Skrubbefejmaskine Dansk **DK** Brugerinstruktionsbog



**FaST**  
Foam Scrubbing Technology  
*The Safe Scrubbing Alternative*

**ec H<sub>2</sub>O**<sup>TM</sup>  
An ORBIO<sup>TM</sup> Technology

CE



Den sidste nye vejledning kan ses,  
udskrives eller downloades her:

[www.tennantco.com/manuals](http://www.tennantco.com/manuals)

9004680  
Rev. 08 (01-2013)



## INTRODUKTION

Denne vejledning leveres med hver ny model. Den indeholder de nødvendige instruktioner i betjening og vedligeholdelse af maskinen.



**Vejledningen bør gennemlæses i sin helhed, før maskinen betjenes eller vedligeholdes.**

Maskinen yder en fortrinlig service. Der opnås imidlertid de bedste resultater med et minimum af omkostninger, hvis:

- Maskinen betjenes med rimelig forsigtighed.
- Maskinen vedligeholdes regelmæssigt - i overensstemmelse med vejledningen.
- Maskinen vedligeholdes med reservedele, der er leveret af producenten, eller tilsvarende dele.



### BESKYT MILJØET

Bortskaf al emballage, gamle maskindele og væsker på en sikker og miljøvenlig måde i henhold til de lokale bortskaffelsesdirektiver.



Husk altid at genbruge.

### MASKINDATA

Udfyld venligst på installationstidspunktet til fremtidig brug.

Modelnr. – \_\_\_\_\_

Serienr. – \_\_\_\_\_

Installationsdato – \_\_\_\_\_

## BEREGNET ANVENDELSE

Industrimaskinen model M30 er udviklet til at feje/rengøre hårde overflader (beton, asfalt, sten, syntetiske materialer mv.). Den anvendes typisk i industrielle varelagre, produktionsanlæg, distributionsanlæg, stadioner, sportsanlæg, konferencehaller, parkeringspladser, transportterminaler og på byggepladser. Undlad at bruge maskinen på jord, græs, kunstgræs eller gulvtæppebeklædte flader. Maskinen kan bruges både indendørs og udendørs, men det skal sikres, at der er tilstrækkelig god udluftning ved indendørs brug. Maskinen er ikke beregnet til brug på offentlige veje. Undgå at bruge maskinen til andet formål end det, der er beskrevet i denne brugervejledning.

### Tennant Company

Industrielaan 6 5405 AB

P.O. Box 6 5400 AA Uden--The Netherlands

europa@tenantco.com

www.tenantco.com

Specifikationer og reservedele kan ændres uden varsel.

Original instructions, copyright © 2008–2013 TENNANT Company, Printed in The Netherlands. All rights reserved



TENNANT N.V.

Industrielaan 6 5405 AB  
P.O. Box 6 5400 AA  
Uden – The Netherlands  
Uden, 21–05–2010



### EC DEKLARATION AF OVERHOLDELSE FOR MASKINERI

(Annex II, sub A)

Herved erklæres, på eget ansvar, at maskineriet

#### M30

- overholder betingelserne i maskindirektivet (2006/42/EØF) med national lovgivning ved implementering.
- overholder betingelserne i E.M.C. direktivet (2004/108/EF)
- er de i overensstemmelse med bestemmelserne vedrørende støjemission til udendørs brug (direktiv 2000/14/CE) og med nationale gennemførelseslovgivning

#### og at

- følgende (dele/paragraffer) harmoniserede standarder er anvendt: EN ISO 14121–1, EN 1037, EN 60335–1, EN 60204–1, EN ISO 13849–1, EN ISO 13849–2, EN 60529, EN ISO 4413, EN 349, EN 55012, EN 61000–6–2, EN ISO 11201, EN ISO 4871, EN ISO 3744\*, EN ISO 13059\*, EN ISO 3450, EN 60335–2–72.
- følgende (dele/paragraffer) nationale tekniske standarder og specifikationer er anvendt: Ikke relevant

## INDHOLD

	Side		Side
VIGTIGE SIKKERHEDSINSTRUKTIONER –		ALMINDELIG, FaST OG	
GEM DISSE INSTRUKTIONER .....	3	ec-H <sub>2</sub> O-VASKEMIDDEL .....	24
DRIFT .....	7	ES-VASKEMIDDELTILFØRSEL	
MASKINKOMPONENTER .....	7	(EXTENDED SCRUB) .....	24
KONTROLFUNKTIONER OG		SKRUBNING .....	25
INSTRUMENTER .....	8	DOBBELTSKRUBNING .....	26
BERØRINGSPANEL .....	9	VANDOPSAMLING	
SYMBOLDEFINITIONER .....	10	(INGEN SKRUBNING) .....	27
BETJENING AF STYREFUNKTIONER ..	11	FEJNING .....	28
INDIKATOR FOR LADESYSTEM .....	11	TØMNING AF SKIDTKASSEN .....	30
INDIKATOR FOR MOTOROLIETRYK ...	11	FASTGØR STØTTESTIFT TIL	
CHECK MOTOR-INDIKATOR .....	11	SKIDTKASSE .....	31
PARKERINGSBREMSEINDIKATOR		FRIGØR STØTTESTIFT TIL	
(EKSTRA) .....	11	SKIDTKASSE .....	31
INDSTILLING AF MOTORHASTIGHED .	12	FJERNELSE AF SKIDTKASSENS	
SIDEBØRSTE (EKSTRA) .....	12	STØVFILTER .....	32
BRÆNDSTOFINDIKATOR .....	12	RENGØRING AF SKIDTKASSEN OG	
BENZINMASKINER .....	12	AFFALDSSIEN .....	33
LPG-DREVNE MASKINER .....	12	TØMNING OG RENGØRING AF	
TIMETÆLLER .....	13	GENINDVINDINGSTANKEN .....	35
SUPERVISORKONTROL-		TØMNING AF GENINDVINDINGSTANKEN	
FUNKTIONSKNAPPER .....	13	MED AFTAPNINGSSLANGEN .....	35
KØRELYS .....	13	TØMNING AF GENINDVINDINGSTANKEN	
ADVARSELSSLYS (EKSTRA) .....	13	MED AFTAPNINGSPROPPEN .....	36
FØRERSÆDE .....	14	TØMNING OG RENGØRING AF	
SIKKERHEDSSELER .....	14	VASKEMIDDELTANKEN .....	38
KNAP TIL AT VIPPE RATSTAMMEN ...	14	FEJLINDIKATOR(ER) .....	40
BREMSEPEDAL .....	15	TILSTANDE/ADVARSLER .....	41
PARKERINGSBREMSEPEDAL .....	15	TILBEHØR .....	42
RETNINGSPEDAL .....	15	SPRØJTEDYSE (EKSTRA) .....	42
GUMMISKRABERBESKYTTERE		VAKUUMSTANG (EKSTRA) .....	43
(EKSTRA) .....	15	HØJTRYKSRENSER (EKSTRAUDSTYR)	44
MASKINENS FUNKTION .....	16	FEJLFINDING PÅ MASKINEN .....	46
OPLYSNINGER OM BØRSTER .....	16	VEDLIGEHOJDELSE .....	49
UNDER BETJENING AF MASKINEN ...	17	VEDLIGEHOJDELSESSKEMA .....	50
CHECK FØR DRIFT .....	18	SMØRING .....	53
UDSKIFTNING AF LPG-TANKEN .....	19	MOTOROLIE .....	53
MOTORSTART .....	20	GUMMISKRABERENS	
AFBRYDELSE AF STRØMMEN		STYREHJULSLEJER .....	53
TIL MASKINEN .....	20	FORHJULSBÆRELEJE .....	53
FYLDNING AF		RATCYLINDERLEJER .....	53
VASKEMIDDELTANKEN .....	21	DREJEPUNKTER FOR	
SKUMSKRUBNING (FaST-FUNKTION) /		SKIDTKASSELØFTEAM .....	54
ec-H <sub>2</sub> O-SKRUBNING		DREJEPUNKTER FOR	
(ec-H <sub>2</sub> O-FUNKTION) .....	21	SKIDTKASSEDØR .....	54
ALMINDELIG SKRUBNING .....	21	FASTSPÆNDINGSRØR .....	54
ES-FUNKTION (EXTENDED SCRUB)		HYDRAULIK .....	55
MED AUTOMATISK PÅFYLDNING ..	22	HYDRAULIKVÆSKE .....	56
ES-FUNKTION (EXTENDED SCRUB) –		HYDRAULIKSLANGER .....	56
MANUEL PÅFYLDNING AF TANKE ..	22	MOTOR .....	57
—INDSTILLING AF SKRUBBEFUNKTIONER	23	KØLESYSTEM .....	57
INDSTILLING AF FaST-FUNKTIONEN ..	23	LUFTFILTER .....	57
INDSTILLING AF ES-FUNKTIONEN		BRÆNDSTOFFILTER (LPG) .....	58
(EXTENDED SCRUB) .....	23	ELEKRONISK TRYKREGULATOR (LPG)	58
INDSTILLING AF ec-H <sub>2</sub> O-FUNKTION ..	23	BRÆNDSTOFFILTER (Benzin) .....	58
INDSTILLING AF BØRSTETRYK .....	23	MOTORREM .....	59
INDSTILLING AF		TÆNDRØR .....	59
VASKEMIDDELTILFØRSEL .....	24	TANDREM .....	59

	Side		Side
BATTERI .....	59	SKUBNING, TRÆKNING OG	
SIKRINGER OG RELÆER .....	60	TRANSPORT AF MASKINEN .....	80
SIKRINGER OG RELÆER PÅ		SKUBNING ELLER TRÆKNING AF	
RELÆPANELET .....	60	MASKINEN .....	80
HOVEDSIKRINGER OG –RELÆER TIL		TRANSPORT AF MASKINEN .....	80
MOTOREN .....	61	LØFT AF MASKINEN MED DONKRAFT .	82
EKSTRA RELÆER .....	61	OPLYSNINGER OM OPBEVARING .....	82
KREDSLØBSAFBRYDERE (ec–H2O) ....	61	FROSTBESKYTTELSE (MASKINER	
RENGØRING AF SKIDTKASSENS		UDEN ec–H2O–SYSTEM) .....	82
STØVFILTER .....	62	FROSTBESKYTTELSE (MASKINER	
THERMO–SENTRY .....	62	MED ec–H2O–SYSTEM) .....	83
HOVEDBØRSTER .....	63	UDLUFTNING AF ec–H2O–SYSTEMET .	84
UDSKIFTNING ELLER ROTATION AF		SPECIFIKATIONER .....	85
HOVEDBØRSTERNE .....	63	GENERELLE MASKINDIMENSIONER/	
KONTROL AF HOVEDBØRSTENS		KAPACITETER .....	85
MØNSTER .....	65	GENEREL MASKINYDELSE .....	85
JUSTERING AF HOVEDBØRSTENS		HYDRAULIKSYSTEM .....	86
TILSPIDSNING .....	66	RAT .....	86
JUSTERING AF HOVEDBØRSTENS		EFFEKT .....	86
BREDDE .....	66	BREMSESYSTEM .....	86
SIDEBØRSTE (EKSTRA) .....	67	DÆK .....	86
UDSKIFTNING AF SIDEBØRSTEN .....	67	FaST–SYSTEM .....	86
FaST SYSTEM .....	68	ec–H2O– SYSTEM .....	87
UDSKIFTNING AF FaST–PAK–		MASKINDIMENSIONER .....	87
KARTONEN .....	68		
RENGØRING AF			
FaST–FORSYNINGSSSLANGE–			
KONNEKTOREN .....	68		
RENGØRING AF FaST–			
SYSTEMFILTERET .....	68		
UDSKIFTNING AF FaST–			
SYSTEMFILTRE .....	69		
ec–H2O MODULSKYLLEPROCEDURE ..	70		
RENGØRING AF ec–H2O FILTERVENTIL	71		
GUMMISKRABERBLADE .....	72		
UDSKIFTNING (ELLER VENDING) AF DE			
BAGERSTE GUMMISKRABERBLADE	72		
UDSKIFTNING (ELLER VENDING) AF			
SIDE GUMMISKRABERBLADENE ....	74		
UDSKIFTNING AF GUMMISKRABER–			
BLADET TIL SIDEBØRSTEN			
(S/N 000000–001278) (EKSTRA) .....	75		
UDSKIFTNING ELLER JUSTERING AF			
SIDE BØRSTENS GUMMISKRABER–			
BLAD (S/N 001279– ) (EKSTRA) ..	76		
HØJDEJUSTERING AF DEN BAGERSTE			
GUMMISKRABER .....	77		
JUSTERING AF DET BAGERSTE			
GUMMISKRABERBLADS UDBØJNING	77		
SKØRTER OG TÆTNINGER .....	78		
SKRUBBEHOVEDSKØRT .....	78		
GENINDVINDINGSTANKTÆTNING .....	78		
VASKEMIDDELTANKTÆTNINGER .....	78		
BREMSER OG DÆK .....	79		
BREMSER .....	79		
DÆK .....	79		
FORHJUL .....	79		
FREMDRIFTSMOTOR .....	79		

**VIGTIGE SIKKERHEDSINSTRUKTIONER – GEM DISSE INSTRUKTIONER**

De følgende symboler bruges i hele vejledningen:

 **ADVARSEL:** Advarer om farer og risikabel betjening, der kan resultere i alvorlige kvæstelser eller død.

 **FORSIGTIGHED:** Advarer om risikabel betjening, der kan resultere i mindre eller moderat personskade.

**SIKKERHEDSHENSYN:** Angiver de regler, der skal følges ved sikker betjening af udstyret.

Følgende oplysninger angiver mulige faresituationer for brugeren. Vær opmærksom på, hvornår disse forhold er til stede. Find alle sikkerhedsindretninger på maskinen. Rapportér straks fejl og beskadigelser på maskinen.

 **ADVARSEL:** Brændbare materialer kan forårsage eksplosion eller brand. Brug ikke brændbare materialer i tanken.

 **ADVARSEL:** Brændbare materialer eller reaktive metaller kan forårsage eksplosion eller brand. Opsaml ikke disse.

 **ADVARSEL:** Rem og blæser i bevægelse. Hold afstand.

 **ADVARSEL:** Motoren udsender giftige gasarter. Det kan resultere i alvorlig legemsbeskadigelse eller dødsfald. Sørg for tilstrækkelig ventilation.

 **ADVARSEL:** Skidtkassen kan falde ned. Fastgør støttestiften til skidtkassen.

 **ADVARSEL:** Her kan du komme i klemme i støttearmen. Hold afstand til skidtkassens løftearme.

 **ADVARSEL:** Sprøjt ikke på personer eller dyr. Det kan resultere i alvorlig personskade. Bær øjenbeskyttelse. Hold sprøjten med to hænder.

 **ADVARSEL:** Maskinen kan udsende en voldsom støj. Nedsat hørelse kan være resultatet. Brug høreværn.

 **ADVARSEL:** Farer for brand Varm overflade. Rør IKKE ved den.

**SIKKERHEDSHENSYN:**

1. Betjen ikke maskinen:
  - Uden fornøden oplæring og tilladelse.
  - Uden at have læst og forstået brugervejledningen.
  - Medmindre du er mentalt og fysisk i stand til at følge maskininstruktionerne.
  - Uden at maskinen er i korrekt driftsmæssig stand.
  - I områder med brændbare dampe/væsker eller antændeligt støv.
  - I områder, hvor der er for mørkt til, at betjeningsknapperne kan ses, eller maskinen kan betjenes, medmindre der er tændt for arbejdslyset/forlygterne.
  - På steder, hvor der er fare for nedfaldende genstande, medmindre maskinen er forsynet med sikkerhedsværn.
2. Før start af maskinen:
  - Tjek maskinen for væskelækager.
  - Hold gnister og åben ild på afstand af brændstofpåfyldningsområdet.
  - Sørg for, at alle sikkerhedsindretninger er på plads og fungerer korrekt.
  - Tjek, at bremsen og styretøj fungerer korrekt.
  - Indstil sædet, og spænd sikkerhedsselen.
3. Ved start af maskinen:
  - Hold foden på bremsen og retningspedalen i neutral stilling.

## 4. Når du bruger maskinen:

- Brug kun maskinen som beskrevet i denne vejledning.
- Sug ikke brændende eller rygende affald så som cigaretter, tændstikker eller varm aske op.
- Brug bremserne til at stoppe maskinen.
- Kør langsomt på hældninger og glatte steder.
- Reducer hastigheden ved drejning.
- Hold alle legemsdele inde i førerkabinen, når maskinen er i bevægelse.
- Vær forsigtig, når maskinen bakkes.
- Kør forsigtigt med maskinen, når skidtkassen er hævet.
- Sørg for, at der er tilstrækkeligt med plads, før skidtkassen hæves.
- Hæv ikke skidtkassen, når maskinen står på en hældning.
- Lad aldrig børn lege på eller omkring maskinen.
- Medtag ikke passagerer i maskinen.
- Følg altid sikkerheds- og trafikreglerne.
- Rapportér straks fejl og beskadigelser på maskinen.
- Følg instruktionerne på kemikaliebeholderne angående blanding, håndtering og bortskaffelse.
- Følg sikkerhedsvejledninger angående våde gulve.

## 5. Før maskinen forlades eller serviceres:

- Undlad at parkere i nærheden af brændbare materialer, støv, gasser eller væsker.
- Stands maskinen på et vandret sted.
- Aktiver parkeringsbremsen.
- Afbryd maskinen, og fjern nøglen.

## 6. Når maskinen serviceres:

- Alt arbejde skal foregå under tilstrækkeligt lys og udsyn.
- Undgå dele i bevægelse. Undgå at bære løst siddende tøj og smykker, og sæt langt hår op.
- Bloker maskinens hjul, før den løftes med donkraft.
- Hæv kun maskinen med donkraft på de steder, der er beregnet til det. Understøt maskinen med bukke.
- Brug en hejs eller donkraft, der understøtter maskinens vægt.
- Undlad at rengøre maskinen med trykluft eller vandslanger i nærheden af elektriske komponenter.
- Afbryd batteriforbindelserne, før der arbejdes på maskinen.
- Undgå kontakt med batterisyre.

- Undgå kontakt med den varme kølevæske i motoren.
- Fjern ikke hættten fra køleren, når motoren er varm.
- Lad motoren køle af.
- Hold åben ild og gnister væk fra brændstofpåfyldningsområdet. Hold området godt udluftet.
- Brug et stykke karton til at lokalisere lækager af hydraulikvæske under tryk.
- Alle reparationer skal udføres af en uddannet servicemekaniker.
- Maskinen må ikke ændres i forhold til den oprindelige konstruktion.
- Brug reservedele, der er fremstillet af Tennant, eller godkendte dele af tilsvarende kvalitet.
- Brug personlige værnemidler efter behov og i det omfang, det er anbefalet i denne vejledning.



Af sikkerhedshensyn: Brug høreværn.



Af sikkerhedshensyn: Brug beskyttelseshandsker.



Af sikkerhedshensyn: Brug øjenbeskyttelse.



Af sikkerhedshensyn: Brug støvmaske.

## 7. Når maskinen læses af/på en lastvogn eller trailer:

- Tøm tankene før læsning af maskinen.
- Sænk skrubbehovedet og gummiskraberen, før maskinen fastspændes.
- Tøm skidtkassen før læsning af maskinen.
- Afbryd maskinen, og fjern nøglen.
- Brug en rampe, lastvogn eller trailer, der kan holde til maskinens vægt og fører.
- Brug et spil. Kør ikke maskinen på/af lastvognen eller traileren, medmindre læsehøjden er 380 mm (15 tommer) eller mindre over jorden.
- Aktiver parkeringsbremsen, når maskinen er læsset.
- Bloker maskinens dæk.
- Spænd maskinen fast på lastvognen eller traileren.

Følgende sikkerhedsmærkater er anbragt på maskinen på de angivne steder. Sæt en ny mærkat på, hvis de bliver beskadiget eller ulæselige.

**ADVARSELSMÆRKAT –**  
Maskinen udsender giftige gasarter. Det kan resultere i alvorlig legemsbeskadigelse eller dødsfald. Sørg for tilstrækkelig ventilation.

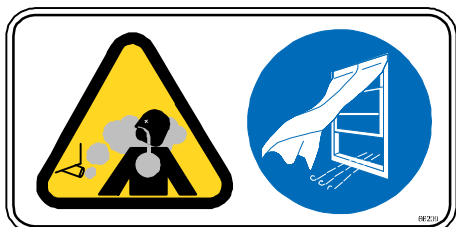

Anbragt på siden af førerkabinen.

**ADVARSELSMÆRKAT –**  
Maskinen kan udsende en voldsom støj. Dette kan medføre nedsat hørelse. Brug høreværn.



Anbragt på siden af førerkabinen.

**ADVARSELSMÆRKAT –**  
Brændbare materialer eller reaktive metaller kan forårsage eksplosion. Undgå at opsamle dem.



Anbragt på siden af førerkabinen.

**SIKKERHEDSMÆRKAT –**  
Læs vejledningen før betjening af maskinen.



Anbragt på siden af førerkabinen.

**ADVARSELSMÆRKAT –**  
LPG-motoren kører i få sekunder, efter at der er slukket med nøglen. Aktiver parkeringsbremsen, før du forlader maskinen.

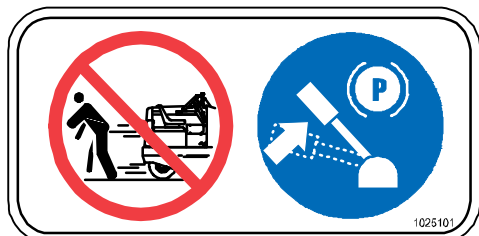

Anbragt ved siden af tændingsnøglen på instrumentbrættet. (Kun LPG-maskiner)

**ADVARSELSMÆRKAT –**  
Her kan du komme i klemme i støttearmen. Hold afstand til skidtkassens løftearme.



Anbragt på begge skidtkassens løftearme.

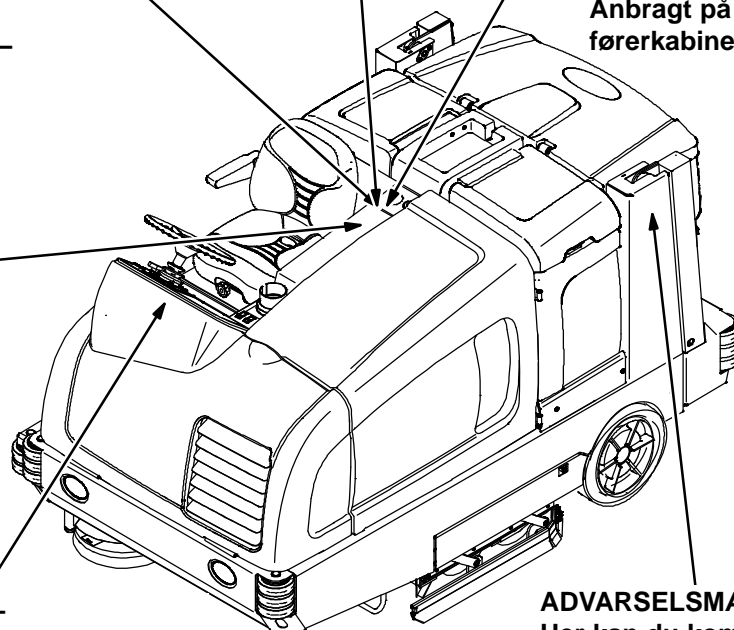

**ADVARSELSMÆRKAT –**  
Bevægelig rem og blæser. Hold afstand.



Anbragt på motorrummets panel.

**ADVARSELSMÆRKAT –**  
Sprøjt ikke på personer eller dyr. Det kan resultere i personskade. Bær øjenbeskyttelse. Hold sprøjten med begge hænder.

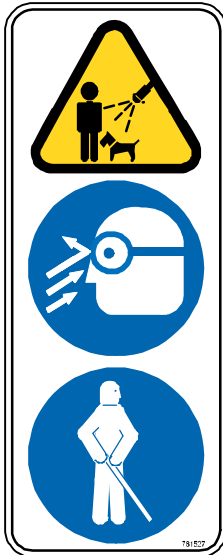

Anbragt på maskinstellet.

**ADVARSELSMÆRKAT –**  
Fare for at blive forbrændt. Varm overflade. Rør ikke ved den.



Located on the side of the bumper, on the exhaust shield, and on the hydraulic reservoir.

**ADVARSELSMÆRKAT –**  
Brændbare materialer kan forårsage eksplosion eller brand. Brug ikke brændbare materialer i tanken.

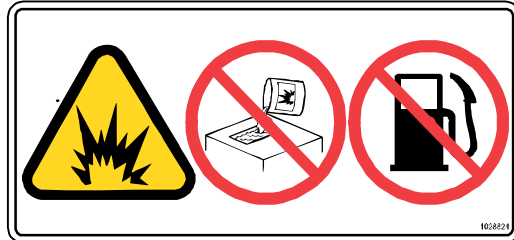

Anbragt ved siden af overdækningerne til vaskemiddeltanken og rengøringsmiddeltanken.

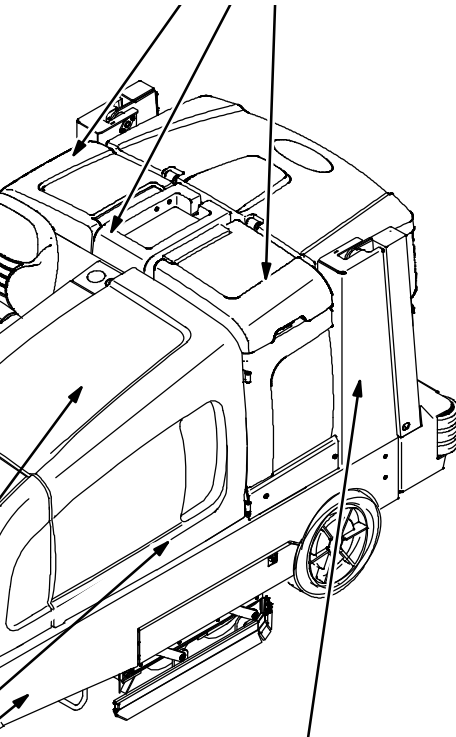

**ADVARSELSMÆRKAT –**  
En hævet skidtkasse kan falde ned. Fastgør støttestiften til skidtkassen.

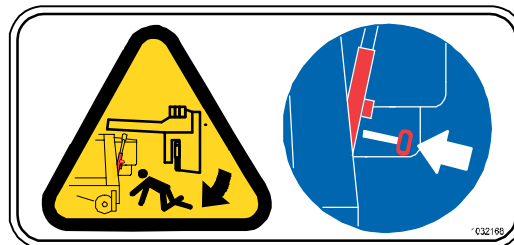

Anbragt på begge skidtkassens løftearme.



## DRIFT

## MASKINKOMPONENTER

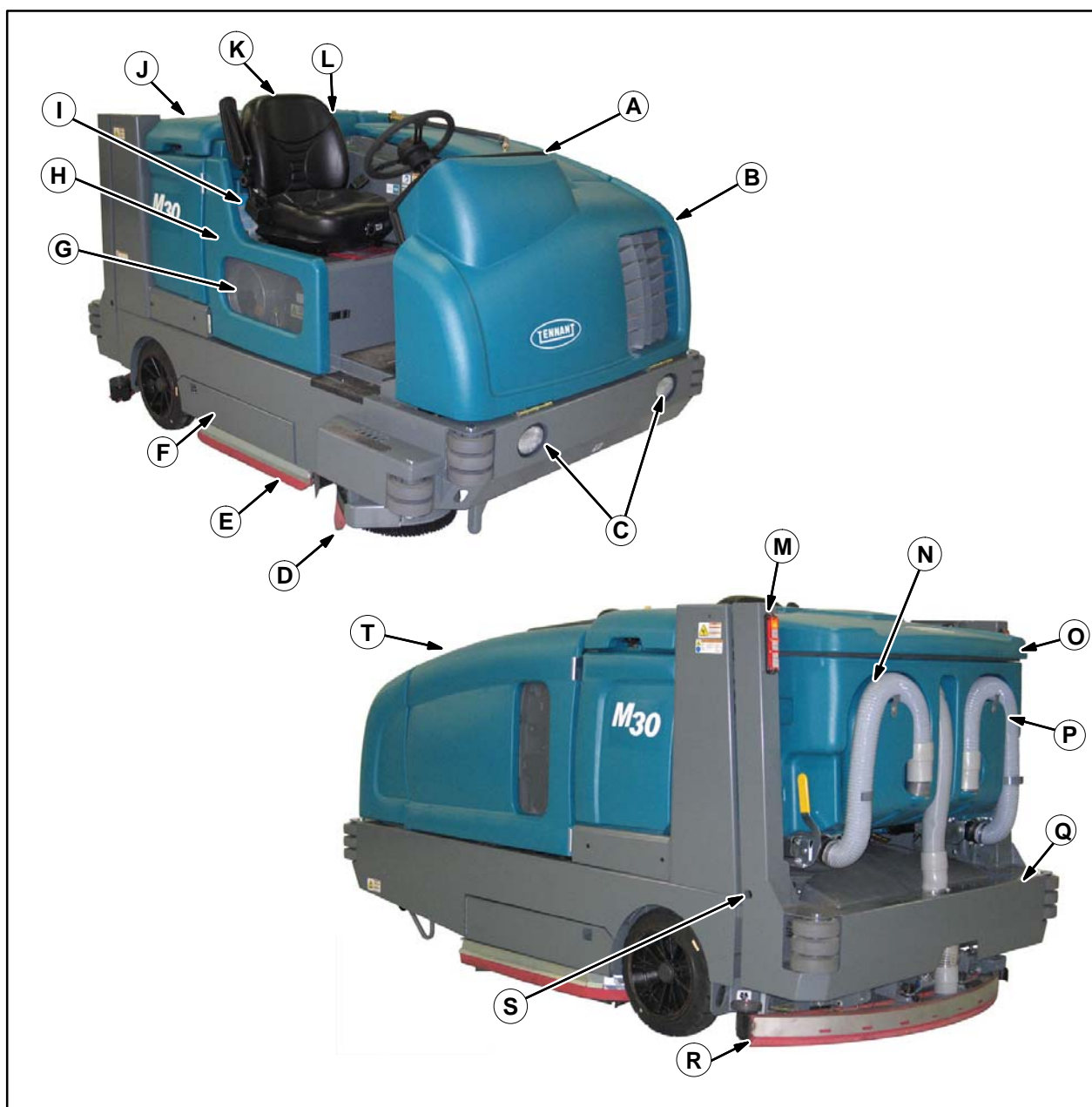

- A. Instrumentpanel
- B. Frontskærm
- C. Forlygter
- D. Sidebørste (ekstra)
- E. Sidegummiskraber
- F. Adgangsdør til skrubbebørste
- G. Brændstoftank
- H. Sædeskærm
- I. FaST-karton eller ES-vaskemiddeltank eller ec-H<sub>2</sub>O Systemmodulrum (ekstra)
- J. Overdækning over vaskemiddeltank
- K. Førersæde

- L. Sprøjtetang – dyse bag sæde (ekstra)
- M. Baglygter
- N. Aftapningsslange til genindvindingstank
- O. Overdækning til genindvindingstank
- P. Aftapningsslange til vaskemiddeltank
- Q. Skidtkasse
- R. Bagerste gummiskraber
- S. Sikkerhedsstift til skidtkasse
- T. Motoroverdækning

## KONTROLFUNKTIONER OG INSTRUMENTER

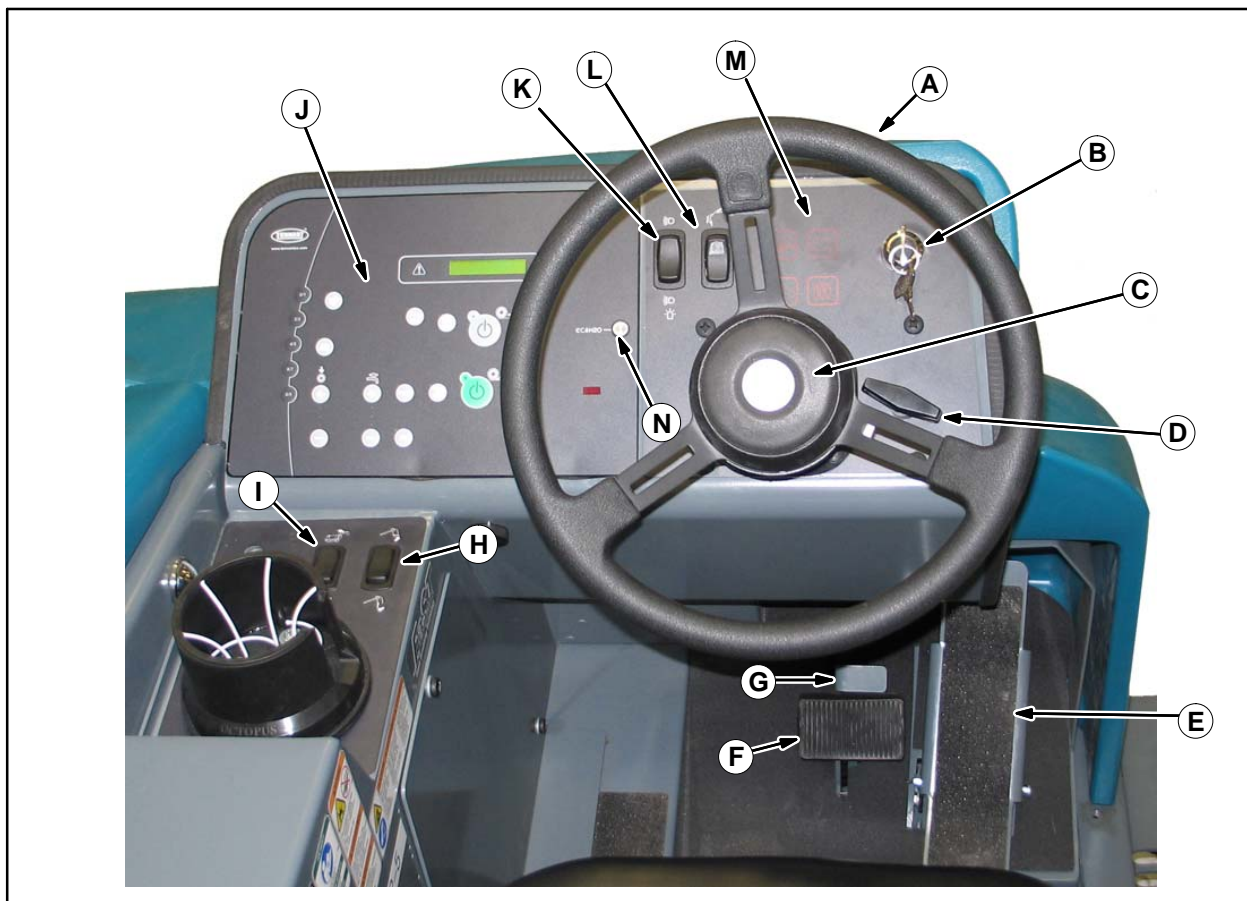

- A. Rat
- B. Tændingskontakt
- C. Hornkontakt
- D. Knap til at vippe ratstammen
- E. Retningspedal
- F. Brems pedal
- G. Parkeringsbrems pedal
- H. Kontakt til skidtkassedør åben/lukket
- I. Kontakt til skidtkasse hævet/sænket
- J. Berøringspanel
- K. Kontakt til køre-/advarselslys
- L. Kontakt til sprøjtedyse (ekstra)
- M. Motorindikatorlamper
- N. ec-H2O -systemindikatorlampe (ekstra)



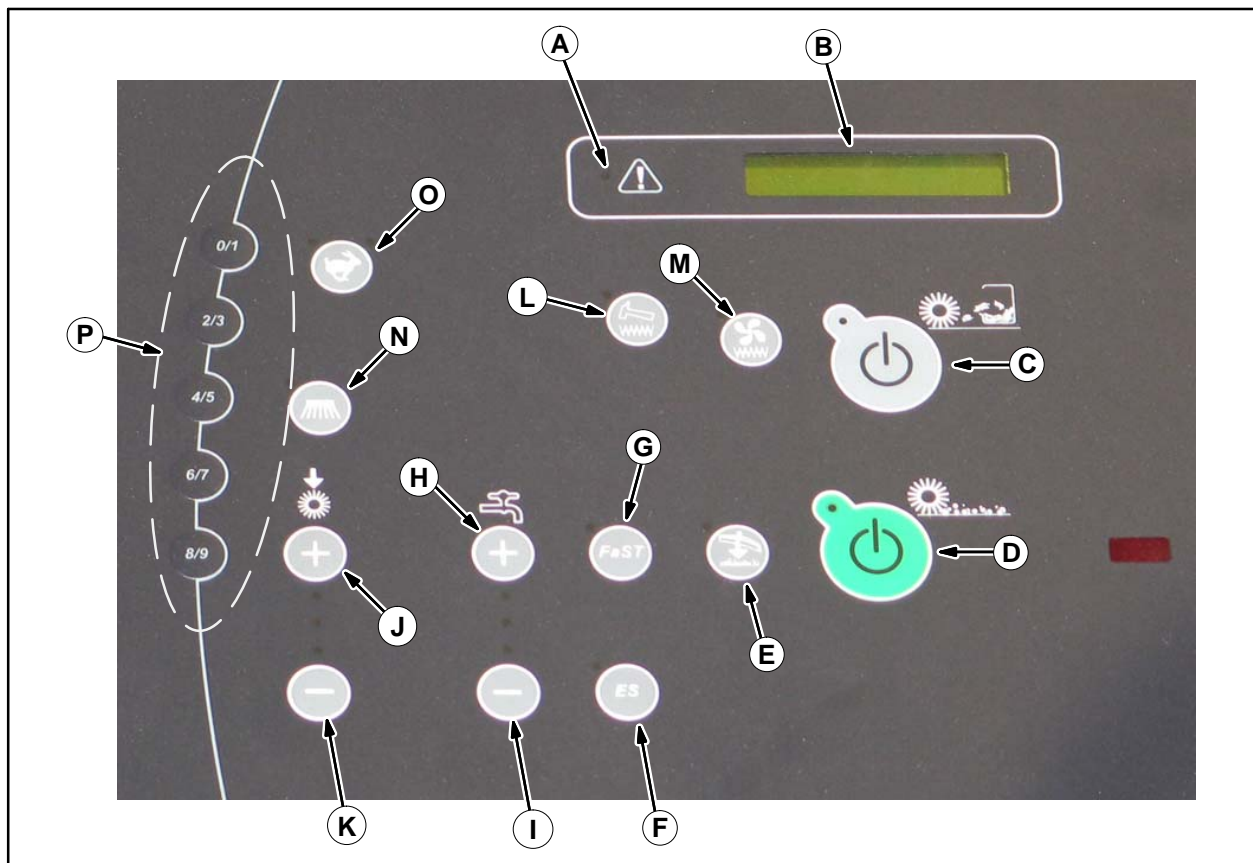



























## BERØRINGSPANEL



- A. Fejlindikatorlampe
- B. Timetæller/brændstofindikator/  
fejlkodeindikator
- C. 1-TRINS fejeknap
- D. 1-TRINS skrubbeknap
- E. Knap til skrubbesugepumpe/gummiskraber
- F. ES-knap (Extended Scrub) (ekstra)
- G. FaST-knap (ekstra)  
ec-H2O -knap (ekstra)
- H. Knap til at forøge  
vaskemiddelmængden (+)
- I. Knap til at reducere  
vaskemiddelmængden (+)
- J. Knap til at forøge børstetrykket (+)
- K. Knap til at reducere børstetrykket (+)
- L. Knap til filterryster
- M. Knap til sugepumpe
- N. Knap til sidebørste (ekstra)
- O. Knap til motorhastighed
- P. Supervisor kontrolfunktionsknapper

## SYMBOLDEFINITIONER

Disse symboler angiver maskinens kontrolfunktioner, displays og funktioner.

	Advarselslys		Motorhastighed
	Kørellys		Sidebørste
	Sprøjtedyse		Hovedbørstetryk
	Åben skidtkassedør		Vaskemiddeltilførsel
	Lukket skidtkassedør		Forøg
	Hævet skidtkasse		Reducér
	Sænket skidtkasse		Batteriopladningssystem
	Fejlindikator		Motorolietryk (000000–001138)
	Filterryster		Motorolietryk (001139– )
	Fejesugepumpe		Check motoren
	Skrubbesugepumpe/gummiskraber		Parkeringsbremse (001139– )
	1-TRINS fejning		Horn
	1-TRINS skrubning		Løftepunkt
	ES (udvidet skrubning)		Kun blyfrit brændstof
	FaST (skumskrubning)		ec-H2O (ekstra)

**BETJENING AF STYREFUNKTIONER**

**INDIKATOR FOR LADESYSTEMET**

Indikatoren for ladesystemet tændes, når vekselstrømsgeneratoren ikke kører i det normale område. Hvis indikatoren tændes, skal du straks stoppe maskinen og rette problemet.

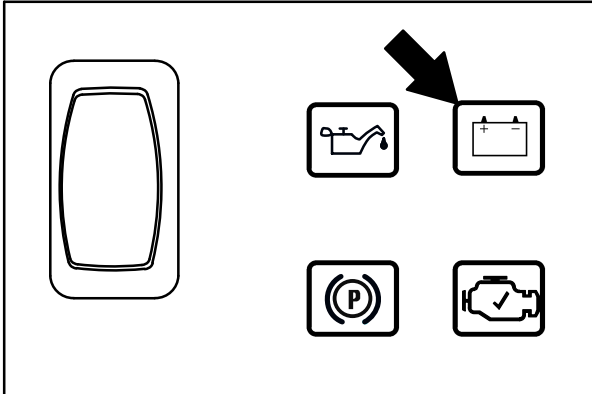

**INDIKATOR FOR MOTOROLIETRYK**

Indikatoren for motorolietryk tændes, når maskinens olietryk falder til under det normale tryk ved brug af maskinen. Hvis indikatoren tændes, skal du straks stoppe maskinen og rette problemet.

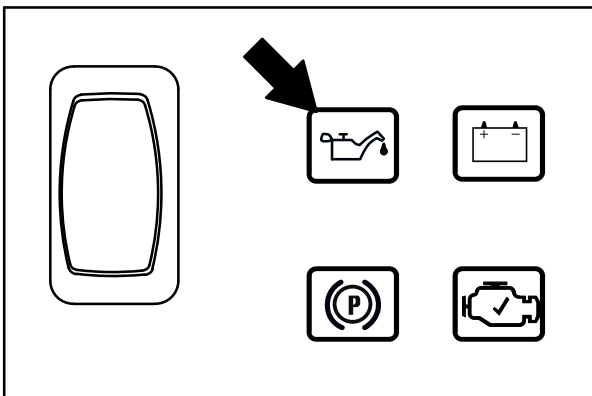

**CHECK MOTOR-INDIKATOR**

Check motor-indikatoren tændes, hvis motorens kontrolsystem registrerer en fejl under brug af maskinen.

Hvis denne indikator tændes, skal du kontakte en Tennant-servicerepræsentant.

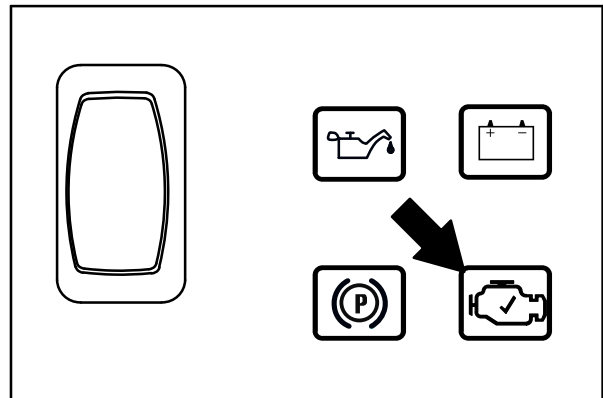

**PARKERINGSBREMSEINDIKATOR (EKSTRA)**

Parkeringsbremseindikatoren tændes, når parkeringsbremsen aktiveres.

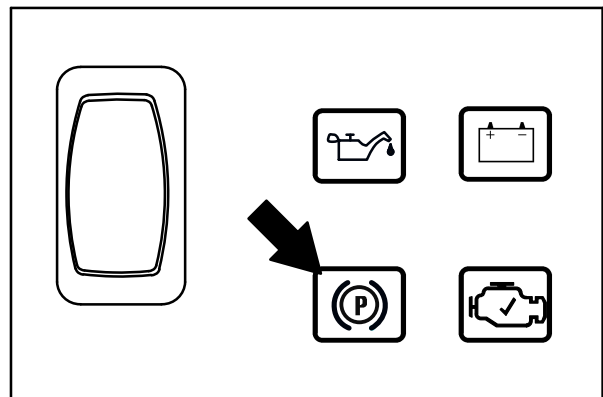



## INDSTILLING AF MOTORHASTIGHED

Motorhastigheden kontrolleres automatisk, når der enten trykkes på *1-TRINS skrubbeknappen* eller *1-TRINS fejeknappen*. Tryk på *knap til motorhastighed*, når der ikke fejes eller skrubbes for at forøge motorens o/m til forøget fremdrift. Tryk på *knap til motorhastighed* igen for at reducere motorens o/m. De to lamper over knappen angiver indstilling af motorhastigheden. Når en lampe er tændt, er motoren i den lave indstilling. Når to lamper er tændt, er motoren i den høje indstilling.

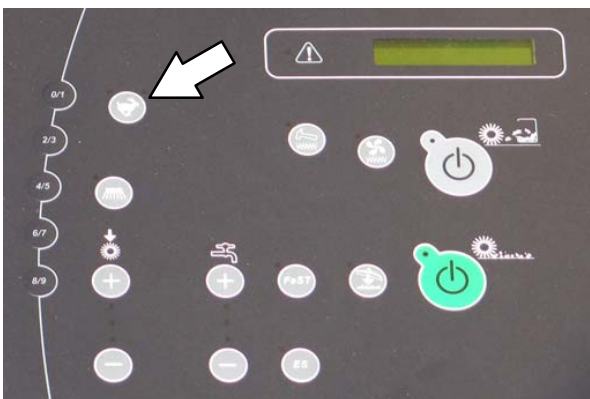

## SIDEBØRSTE (EKSTRA)

Sidebørsten giver brugeren mulighed for at feje eller skrubbe hjørner og områder ved vægge, hvor det er svært at komme til. Sidebørsten forøger også skrubbe/fejebredden.

Tryk på *knap til sidebørste* med *1-TRINS skrubbeknap* eller *1-TRINS fejeknap* aktiveret for at sænke og starte sidebørsten. Lampen ved siden af knappen tændes. Når du er færdig med at bruge sidebørsten, skal du trykke på knappen igen for at hæve og stoppe sidebørsten. Lampen ved siden af knappen slukkes. Maskinen går som standard tilbage til den sidst anvendte indstilling, når den tændes eller slukkes.

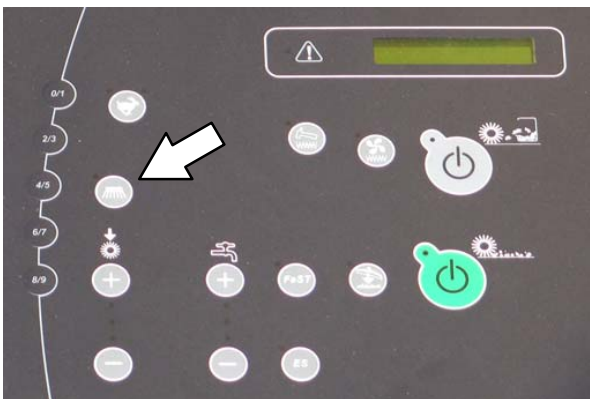

## BRÆNDSTOFINDIKATOR

### BENZINMASKINER

På benzinmaskiner viser *brændstofindikatoren* den mængde brændstof, der er tilbage i tanken. Fejlindikatoren blinker, og en meddelelse om lavt brændstof vises, når tanken er næsten tom.

**BEMÆRK:** Brug ikke blyholdige brændstoffer. Blyholdige brændstoffer vil gøre permanent skade på systemets iltensor og katalysator.

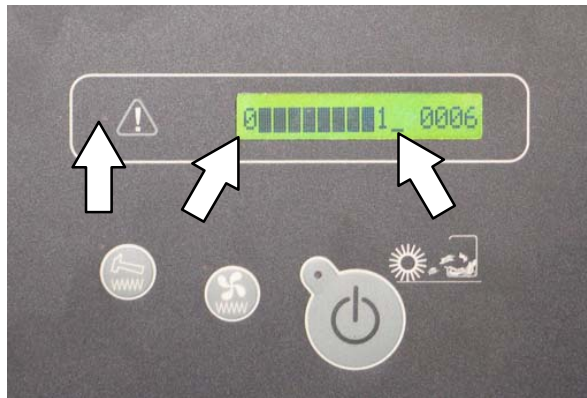

### LPG-DREVNE MASKINER

På LPG-drevne maskiner viser *brændstofindikatoren* IKKE den mængde brændstof, der er tilbage i LPG-tanken. Den viser alle indikatorbjælkerne for at vise, at der er noget brændstof tilbage i tanken. Fejlindikatoren blinker, og en meddelelse om lavt brændstof vises, når LPG-tanken er næsten tom.

LPG-brændstofmåleren på tanken viser mængden af brændstof i LPG-tanken.



**TIMETÆLLER**

*Timetælleren* registrerer de timer, hvor maskinen er i drift. Brug disse oplysninger til at fastlægge maskinens serviceintervaller.

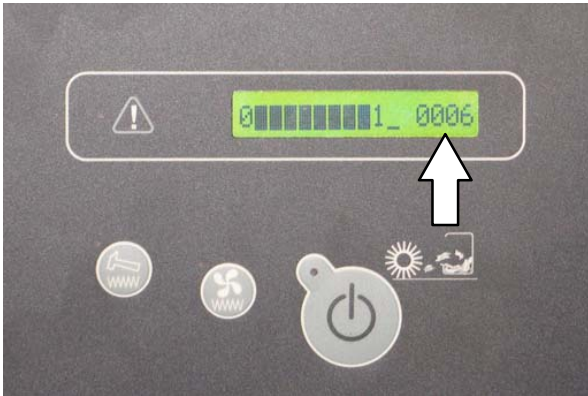

**KØRELYS**

Tryk på den øverste del af *kontakten til køre-/advarelslyset* for at tænde forlygterne og baglygterne. Drej lyskontakten til den midterste stilling for at slukke lygterne.



**SUPERVISORKONTROLFUNKTIONSKNAPPER**

*Supervisorkontrolfunktionsknapperne* anvendes for at få adgang til funktionerne for konfiguration og selvtest. Kun uddannet servicepersonale og TENNANT-repræsentanter bør have adgang til disse funktioner.

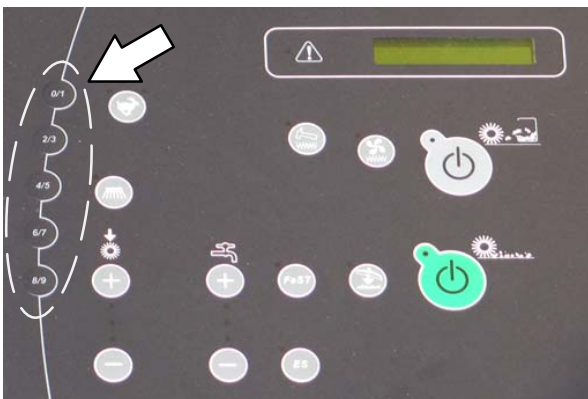

**ADVARSELSLYS (EKSTRA)**

Tryk nederst på *kontakten til køre-/advarelslyset* for at tænde advarelslyset, forlygterne og baglygterne. Drej lyskontakten til den midterste stilling for at slukke lygterne.

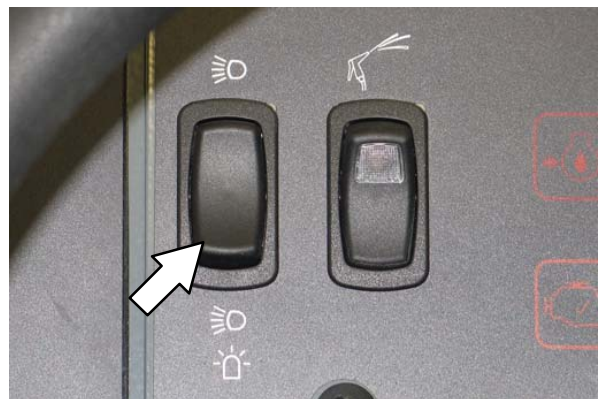

## BETJENING

### FØRERSÆDE

Førersædet har tre justeringer: rygstøddets vinkel, førerens vægt samt frem og tilbage.

Knappen til justering af rygstøddets vinkel justerer rygstøddets vinkel.

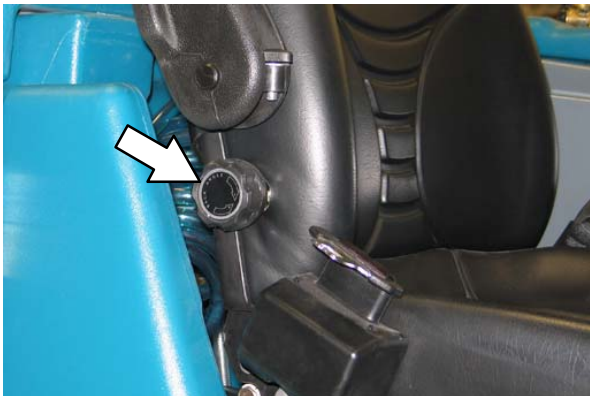

Forøg vinkel: Drej knappen til justering af vinklen mod uret.

Reducér vinkel: Drej knappen til justering af vinklen med uret.

Knappen til justering af vægt styrer førersædets fasthed.



Forøg fasthed: Drej knappen til justering af vægten med uret.

Reducér fasthed: Drej knappen til justering af vægten mod uret.

Brug måleren ved siden af knappen til justering af vægten til at bestemme sædets fasthed til føreren.

Håndtaget til justering frem og tilbage justerer sædets stilling.



Justér: Træk håndtaget ud, og lad sædet glide til den ønskede stilling. Slip håndtaget for at låse sædet på plads.

### SIKKERHEDSSELER

**SIKKERHEDSHENSYN:** Før du starter maskinen, skal du indstille sædet og spænde sikkerhedssele.



### KNAP TIL AT VIPPE RATSTAMMEN

1. Træk i *knappen til at vippe ratstammen*, og justér ratstammen til den ønskede højde.
2. Slip *håndtaget til at vippe ratstammen*.





**BREMSEPEDAL**

Brug *bremsepedalen* til at stoppe maskinen.



**PARKERINGSBREMSEPEDAL**

Tryk *bremsepedalen* så langt ned, den kan komme, og brug forfoden til at låse *parkeringsbremsepedalen* på plads. Tryk på *bremsepedalen* for at udløse parkeringsbremsen. *Parkeringsbremsepedalen* går tilbage til den ulåste stilling.



**RETNINGSPEDAL**

Tryk på den øverste del af *retningspedalen* for at køre frem, og nederst på pedalen for at køre tilbage. Bakkelyset tændes, når maskinen kører tilbage. Pedalen går tilbage til neutral stilling, når den udløses.

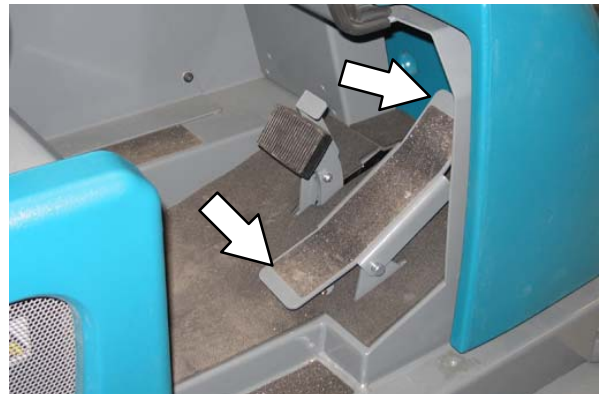

*BEMÆRK: Der høres en alarm, og bakkelyset blinker, når maskinen bakkedes, hvis maskinen er forsynet med den ekstra bakkealarm.*

**GUMMISKRABERBESKYTTERE (EKSTRA)**

Beskytterne til den bagerste gummiskraber og sidegummiskraberen er med til at beskytte den bagerste gummiskraber mod at blive beskadiget.

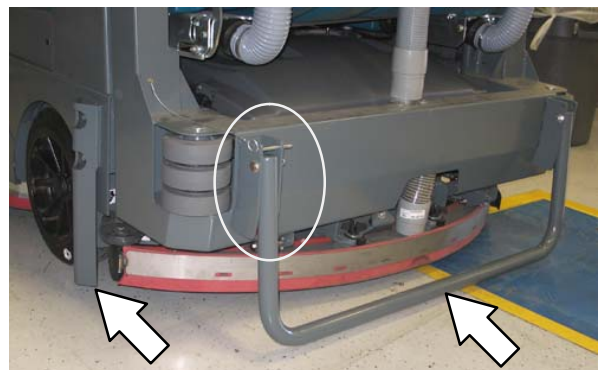

Træk i stiften, sænk gummiskraberbeskytteren, og sæt stiften i igen for at aktivere den bagerste gummiskraberbeskytter.



## MASKINENS FUNKTION

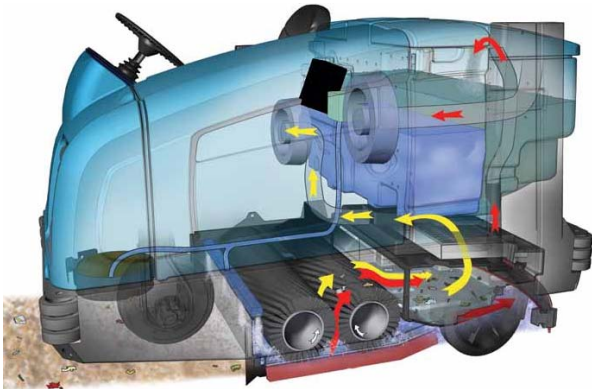

Maskinen kan effektivt skrubbe eller feje snavsede gulve. **1-TRINS skrubbe knappen** og **1-TRINS fejeknappen** gør det muligt straks at starte skrubningen eller fejningen.

**1-TRINS fejeknappen** betjener alle de tørre fejefunktioner (uden skrubning). **1-TRINS skrubbe knappen** betjener alle skrubbefunktioner. (Maskinen fejer også under skrubningen).

Når maskinen er sat til den almindelige skrubbefunktion, anvendes en blanding af vand og rengøringsmiddel til at skrubbe gulvet.

Når maskinen er i den ekstra FaST-funktion (skumskrubning), blander FaST skrubbesystemet FaST-PAK-koncentratet med lidt vand, der danner en stor mængde ekspanderet, vådt skum. FaST-systemet kan bruges ved alle dobbelte og kraftige skrubninger.



Når maskinen er i den ekstra ES-funktion (Extended Scrub), filtreres den snavsede opløsning i genindvindingstanken gennem ES-systemet, og returneres til vaskemiddeltanken til genbrug. Rengøringsmidlet sprøjtes derefter ind i det returnerede vaskemiddel for at genskabe vaskemidlets rengøringssevne.

I den ekstra modus **ec-H<sub>2</sub>O** (elektrisk konverteret vand) passerer normalt vand gennem et modul, hvor det iltes og lades med en elektrisk strøm. Det elektrisk konverterede vand ændres til en blanded, sur og alkalisk opløsning, der udgør et pH-neutralt rengøringsmiddel. Det konverterede vand angriber snavset, opdeler det i mindre partikler og trækker det af gulvoverfladen, så maskinen nemt kan skrubbe det frigjorte overflademateriale væk. Det konverterede vand bliver derefter til normalt vand i genindvindingstanken. **ec-H<sub>2</sub>O**-systemet kan bruges ved alle dobbelte og kraftige skrubninger.

## OPLYSNINGER OM BØRSTER

De bedste resultater opnås, når den rigtige type børste anvendes til opgaven. Nedenfor findes en liste med børster, og hvilke anvendelser de er bedst egnede til.

**BEMÆRK:** Mængden og typen af snavset spiller en vigtig rolle for, hvilken type børste der skal anvendes. Kontakt en Tennant-repræsentant angående bestemte anbefalinger.

**PolyPro børste** – Kraftige børster af polypropylen giver en mere effektiv rengøring og kan nemmere fjerne sammenpresset snavs, affald og sand, og samtidig give en fremragende skrubning.

**Polypropylen børste** – Børster af polypropylen til almindelige formål til at fjerne lettere sammenpresset snavs uden at ridse højglanspolerede gulve

**Polyester børste** – Børster af polyester til almindelige formål fejer lettere snavs, og fejer samtidig og rengør forsigtigt under skrubningen. Perfekt til sarte gulve. Polyester absorberer ikke vand, så det er at foretrække frem for nylon til våde anvendelser.

**Super AB børste** – Nylonfibre, der er imprægnerede med slibende korn til fjernelse af pletter og sammenpresset snavs. Effektiv virkning på enhver overflade. Virker godt ved ansamlinger, fedt eller mærker efter dæk.

---

## UNDER BETJENING AF MASKINEN

---

Saml stort affald op, før skrubning eller fejningen påbegyndes. Saml tråde, snore, store stykker træ eller lignende op, da dette kan blive viklet eller filtret omkring skrubbebørsterne.

Føj en så lige bane som muligt. Undgå at støde ind i stolper og at skrabe fejmaskinens sider. Overlap skrubbe-/fejebanerne med flere cm (nogle få tommer).

Drej ikke rattet for skarpt, når maskinen er i bevægelse. Maskinen er meget følsom over for bevægelser af rattet. Undgå pludselige drejninger, undtagen i nødsituationer.

Justér maskinens hastighed, børstetrykket og vaskemiddeltilførslen efter behov under skrubningen. Brug det laveste børstetryk og vaskemiddeltilførselsindstillinger for at opnå den bedste ydelse. Hvis maskinen er udstyret med FaST- eller *ec-H<sub>2</sub>O*-systemet, skal du bruge FaST- eller *ec-H<sub>2</sub>O*-systemet for at opnå de bedste skrubberesultater.

Hold maskinen i bevægelse, så gulvets finish ikke beskadiges.

Hvis der observeres dårlig rengøring, stoppes rengøringen, og der henvises til *FEJLFINDING PÅ MASKINEN* i denne vejledning.

Udfør den daglige vedligeholdelse efter hver brug (se *MASKINVEDLIGEHOLDELSE* i denne vejledning).

Kør langsomt med maskinen på skrå flader. Brug bremsen til at kontrollere maskinens hastighed på hældende flader. Skrub med maskinen op ad hældninger i stedet for ned ad hældninger.

**AF SIKKERHEDSHENSYN: Kør langsomt på skrå og glatte overflader.**

Undlad at bruge maskinen på områder, hvor temperaturen er over 43 °C (110 °F). Undlad at bruge skrubbefunktionerne på områder, hvor temperaturen er under frysepunktet 0 °C (32 °F).

Den maksimale hældning ved fejning og skrubning med maskinen er 10%. Den maksimale hældning ved transport af maskinen er 14%.

## CHECK FØR DRIFT

- Check hydraulikvæskeneiveauet.
- Check brændstofniveauet.
- Tjek maskinen for væskelækager.
- Check hovedbørsternes tilstand. Fjern snore, bånd, plastik eller andet affald, der er viklet omkring børsterne.
- Check de højre skørter ved hovedbørsterummet, tætninger og gummiskraber for beskadigelse og slid.
- Sidebørste (ekstra): Check børstens tilstand. Fjern snore, bånd, plastik eller andet affald, der er viklet omkring børsten.
- Sidebørste (ekstra): Check skørtets eller gummiskraberens tilstand ved sidebørsten.
- Check køleren og hydraulikkølerfinerne for snavs.
- Check kølervæskeneiveauet i motoren.
- Check olieniveauet i motoren.
- Check de venstre skørter ved hovedbørsterummet, tætninger og gummiskraber for beskadigelse og slid.
- Check den venstre tætning ved låget til vaskemiddeltanken for beskadigelse og slidtage.
- Check tætningerne ved låget til genindvindingstanken for beskadigelse og slidtage.
- Rens skidfilteret til sugepumpen.
- Tøm og rengør genindvindingstanken.
- ES-funktion: Tøm og rens vaskemiddeltanken, flydesensoren og ES-filteret.
- Check den højre tætning ved låget til vaskemiddeltanken for beskadigelse og slidtage.
- Check skidtkassestøvsfilterets tilstand og tætninger.
- Rengør skidtkassen og affaldssien.
- Check gummiskraberenslangen for affald eller blokering.
- Check gummiskraberne for beskadigelse, slidtage og justering af udbøjningen.
- FaST-skrubning: Check FaST-PAK-koncentratniveauet. Udskift kartonen efter behov. Se afsnittet INSTALLATION AF FaST-PAK-KARTONEN i denne vejledning.
- FaST-skrubning: Sørg for, at alle almindelige rengøringsmidler er tømt ud og skyllet ud af vaskemiddeltanken.
- FaST-skrubning: Sørg for, at vaskemiddeltanken kun er fyldt **med rent koldt vand**.
- Check forlygterne, baglygterne og sikkerhedslyset.
- Tjek hornet, forlygterne, baglygterne, sikkerhedslyset og bakalarmen (hvis udstyret hermed).
- Check, at bremses og styretøj fungerer korrekt.
- Se i serviceoptegnelserne angående servicebehov.



## UDSKIFTNING AF LPG-TANKEN

**AF SIKKERHEDSHENSYN:** Før maskinen forlades eller vedligeholdes, skal du stoppe den på et vandret sted, aktivere parkeringsbremsen, slukke for maskinen og fjerne nøglen.

1. Åbn sidedøren.
2. Luk serviceventilen til LPG-tanken.

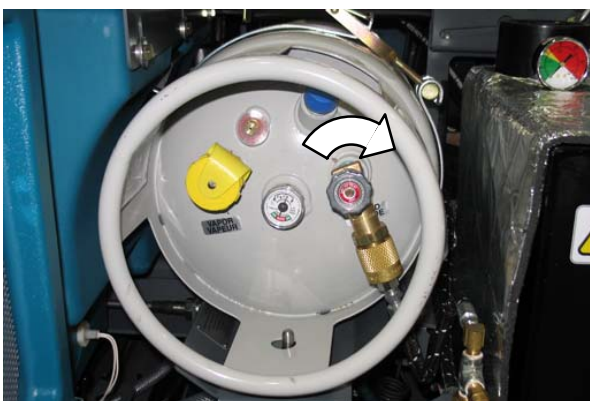

3. Start maskinen og betjen motoren, indtil den løber tør for brændstof. Afbryd strømmen til maskinen.
4. Løft førersædet, så det står åbent, og aktivér sædelåsen, så sædet forbliver åbent.

**SIKKERHEDSHENSYN:** Hold åben ild og gnister væk fra brændstofpåfyldningsområdet, når maskinen serviceres. Hold området godt udluftet.

5. Tag handsker på, og fjern hurtigkoblingen til tanken.



6. Fjern monteringsremmen, og fjern den tomme LPG-brændstoftank.

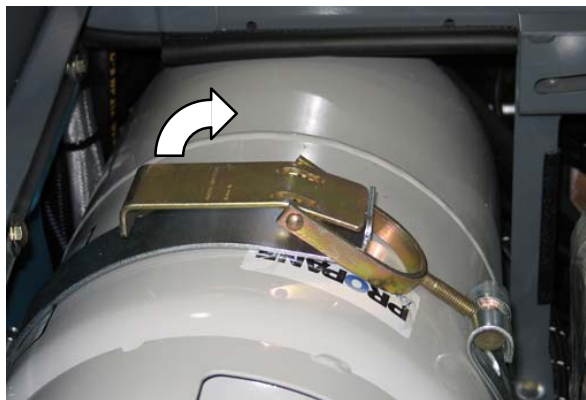

7. Ret hullet på tankkraven ind efter centreringsstiften, og anbring forsigtigt den fulde LPG-tank på bakken. Fastgør tanken med monteringsremmen.

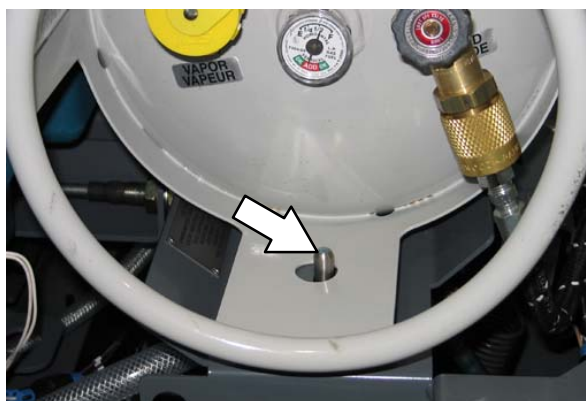

8. Tilslut LPG-brændstoftankens slange til tankservicekoblingen. Sørg for, at tankservicekoblingen er ren og ikke beskadiget, og at den passer til brændstofslangekoblingen.
9. Åbn langsomt tankserviceventilen, og kontrollér for lækager. Luk straks serviceventilen, hvis der findes lækage, og informér det relevante personale.

## MOTORSTART

1. LPG-drevne maskiner: Åbn langsomt serviceventilen.

*BEMÆRK: Hvis servicekoblingen åbnes for hurtigt, kan det resultere i, at servicekontrolventilen stopper tilførslen af LPG-brændstof. Hvis kontrolventilen stopper brændstofftilførslen, skal du lukke serviceventilen, vente i nogle få sekunder og langsomt åbne ventilen igen.*

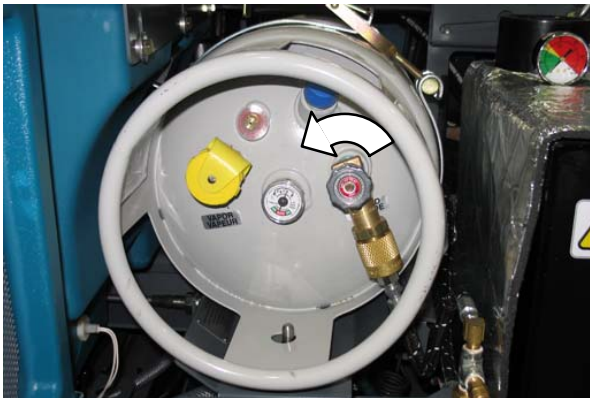

2. Sæt dig i førersædet, og tryk på bremsepedalen, eller indstil parkeringsbremsen.

**SIKKERHEDSHENSYN:** Hold foden på bremsen og retningspedalen i Neutral stilling, når maskinen startes.

3. Drej tændingsnøglen, indtil motoren starter.

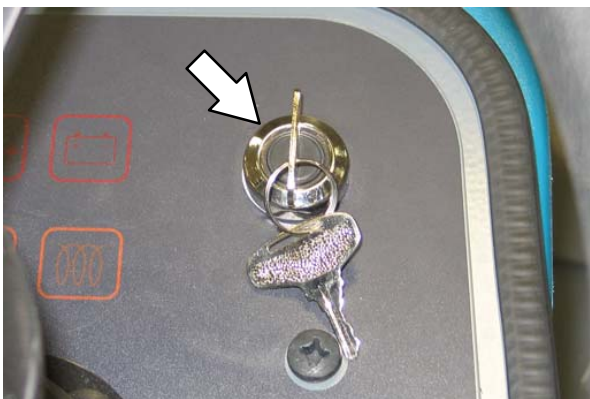

*BEMÆRK: Lad ikke startmotoren køre i mere end 10 sekunder ad gangen, eller efter at motoren er startet. Lad starteren køle af 15–20 sekunder mellem startforsøgene, da motoren ellers kan blive beskadiget.*

4. Lad motoren og det hydrauliske system varme op i tre til fem minutter.



**ADVARSEL: Motoren udsender giftige gasarter. Det kan forårsage beskadigelse af åndedrætssystemet eller kvælning. Sørg for tilstrækkelig ventilation. Kontakt de relevante myndigheder angående grænseværdier. Hold motoren korrekt tunet.**

5. Tænd for lygterne.

## AFBRYDELSE AF STRØMMEN TIL MASKINEN

1. Stop maskinen, og sluk alle skrubbe-/fejefunktioner.
2. Drej tændingsnøglen mod uret for at slukke for maskinen. Bliv i førersædet, indtil motoren er slukket.



**FORSIGTIGHED: LPG-motoren kører i få sekunder, efter at der er slukket med nøglen. Aktivér parkeringsbremsen, før du forlader maskinen.**

*BEMÆRK: Motoren vil fortsætte med at køre i yderligere nogle sekunder efter, at tændingskontakten er slukket for at beskytte motorens udstødningskomponenter på LPG-drevne maskiner.*

**AF SIKKERHEDSHENSYN:** Før maskinen forlades eller vedligeholdes, må den ikke parkeres nær brændbare materialer, støv, gasser eller væsker. Stop maskinen på et vandret sted, aktiver parkeringsbremsen, sluk for maskinen, og fjern nøglen.

## FYLDNING AF VASKEMIDDELTANKEN

SKUMSKRUBNING (FaST-FUNKTION) /  
ec-H<sub>2</sub>O-SKRUBNING (ec-H<sub>2</sub>O-FUNKTION)

**AF SIKKERHEDSHENSYN:** Før maskinen forlades eller vedligeholdes, skal du stoppe den på et vandret sted, aktivere parkeringsbremsen, slukke for maskinen og fjerne nøglen.

1. Åbn enten det venstre eller højre dæksel til vaskemiddeltanken.
2. Fyld vaskemiddeltanken kun med rent KOLDT VAND (mindre end 21°C). Brug IKKE varmt vand, og tilsæt ikke nogen form for konventionelle gulvrengringsmidler, da der kan opstå fejl på FaST-systemet.

**ADVARSEL:** Brændbare materialer kan forårsage eksplosion eller brand. Brug ikke brændbare materialer i tanken(e).

*BEMÆRK:* For at installere eller udskifte FaST-PAK-kartonen, se afsnittet UDSKIFTNING AF FaST-PAK-KARTONEN i denne vejledning.



**BEMÆRK!** Brug ikke FaST- eller ec-H<sub>2</sub>O-systemet, når der er almindelige rengøringsmidler i vaskemiddeltanken. Tøm, skyl og fyld vaskemiddeltanken med rent, koldt vand før betjening af FaST- eller ec-H<sub>2</sub>O-systemet. Almindelige rengøringsmidler kan forårsage fejl i FaST- eller ec-H<sub>2</sub>O-systemet.

## ALMINDELIG SKRUBNING

**AF SIKKERHEDSHENSYN:** Før maskinen forlades eller vedligeholdes, skal du stoppe den på et vandret sted, aktivere parkeringsbremsen, slukke for maskinen og fjerne nøglen.

1. Åbn enten det venstre eller højre dæksel til vaskemiddeltanken.
2. Fyld vaskemiddeltanken delvist med vand (må ikke overstige 60°C). Hæld den nødvendige mængde opløsningsmiddel i tanken. Fyld vaskemiddeltanken med vand, indtil niveauet er lige under indikatorappen.

**ADVARSEL:** Brændbare materialer kan forårsage eksplosion eller brand. Brug ikke brændbare materialer i tanken(e).

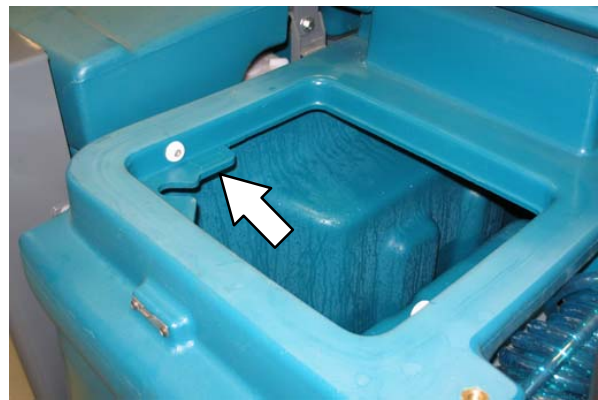

**ADVARSEL:** Brug kun anbefalede rengøringsmidler til konventionel skrubning. Skade på maskinen på grund af brug af forkert rengøringsmiddel gør producentens garanti ugyldig.

*BEMÆRK:* Hæld et anbefalet skumregulerende middel i genindvindingstanken, hvis der er for meget skum. Kontakt TENNANT-forhandleren for at få specifikke anbefalinger vedrørende rengøringsmidler.



## BETJENING

### ES-FUNKTION (EXTENDED SCRUB) MED AUTOMATISK PÅFYLDNING

**SIKKERHEDSHENSYN:** Stop på et vandret sted, aktivér parkeringsbremsen, og sluk for maskinen, før den forlades eller serviceres.

1. Tilslut slangen fra den vandhanen (må ikke overstige 60°C) til studsene til den automatiske påfyldning.

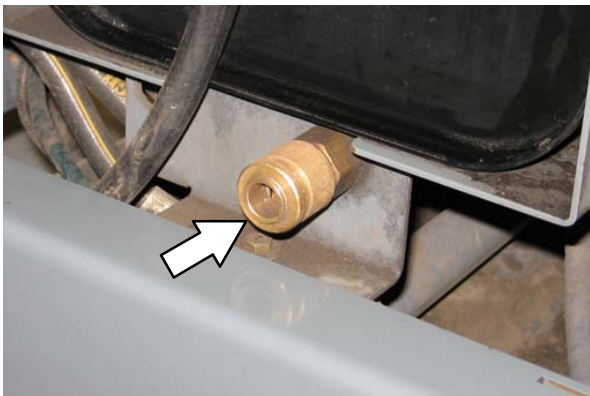

2. Drej tændingsnøglen til stillingen ON (uden at starte), og luk op for vandet. Den automatiske påfyldning fylder tankene op til det rigtige niveau.
3. Fyld rengøringsmiddelstanken med det rigtige rengøringsmiddel.

**ADVARSEL:** Brug kun anbefalede lavtskummende rengøringsmidler til ES-skrubning. Skade på maskinen på grund af brug af forkert rengøringsmiddel gør producentens garanti ugyldig.

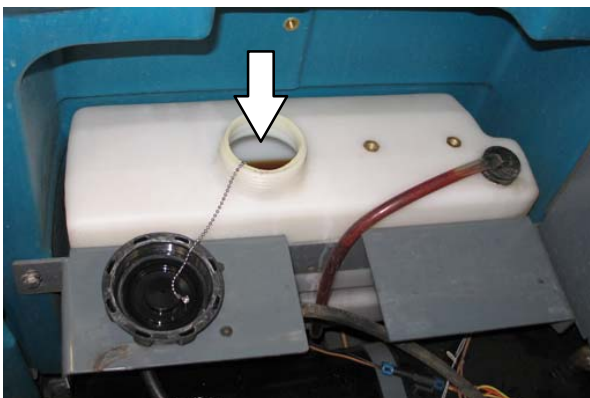

### ES-FUNKTION (EXTENDED SCRUB) – MANUEL PÅFYLDNING AF TANKE

**AF SIKKERHEDSHENSYN:** Før maskinen forlades eller vedligeholdes, skal du stoppe den på et vandret sted, aktivere parkeringsbremsen, slukke for maskinen og fjerne nøglen.

1. Åbn enten venstre eller højre dæksel til vaskemiddelstanken, og fyld den med vand (må ikke overstige 60°C), indtil niveauet er lige under indikatorlampen.

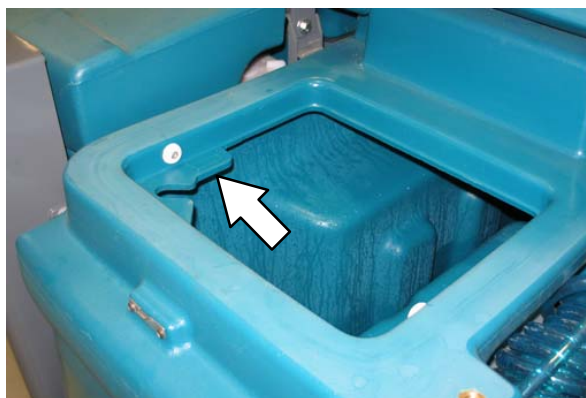

2. Åbn dækslet til genindvindingstanken, og påfyld den med vand (må ikke overstige 60°C), indtil genindvindingstanken er ca. halv fuld.

**ADVARSEL:** Brændbare materialer kan forårsage eksplosion eller brand. Brug ikke brændbare materialer i tanken(e).

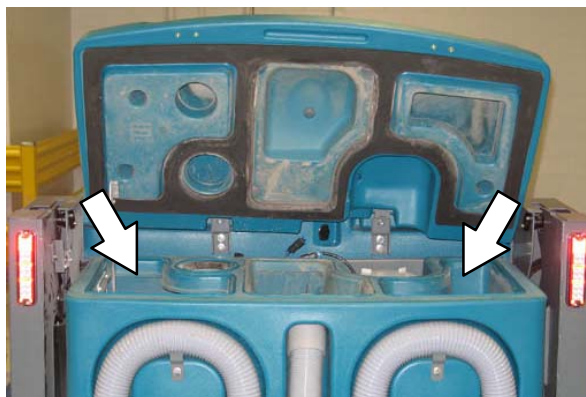



## INDSTILLING AF SKRUBBEFUNKTIONER

Bestem før skrubning, hvilken skrubbefunktion der skal anvendes (FaST, ES eller almindelig). Indstil derefter skrubbetrykket, og justér niveauet til vaskemiddeltilførslen.

### INDSTILLING AF FaST-FUNKTIONEN

*FaST-knappen* gør det muligt at aktivere FaST-systemet, når *1-TRINS skrubbeknappen* aktiveres. Lampen ved siden af knappen tændes. Maskinen går som standard tilbage til den sidst anvendte indstilling, når den tændes eller slukkes.

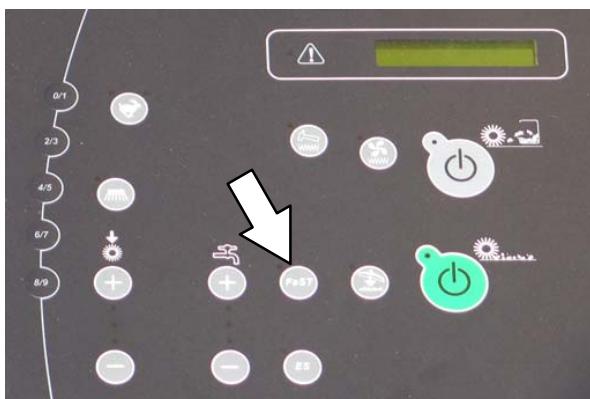

### INDSTILLING AF ES-FUNKTIONEN (EXTENDED SCRUB)

*ES-knappen* gør det muligt at aktivere ES-systemet, når *1-TRINS skrubbeknappen* aktiveres. Lampen ved siden af knappen tændes. Maskinen går som standard tilbage til den sidst anvendte indstilling, når den tændes eller slukkes.

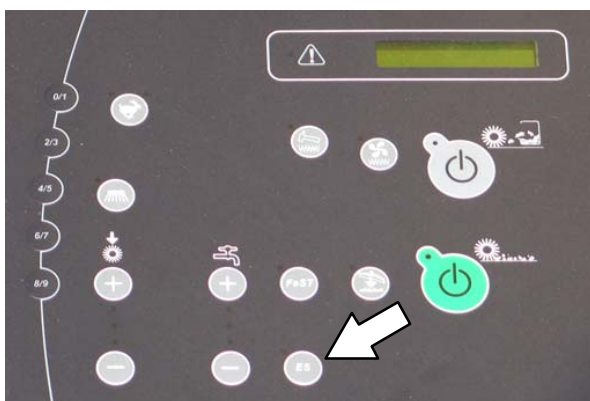

**BEMÆRK:** Når ES-systemet tændes, er der en mindre forsinkelse, før ES-pumpen starter.

### INDSTILLING AF ec-H2O-FUNKTION

*ec-H2O-knappen* gør det muligt at aktivere *ec-H2O*-systemet, når *1-TRINS-skrubbeknappen* aktiveres. Lampen ved siden af knappen tændes. Maskinen går som standard tilbage til den sidst anvendte indstilling, når den tændes eller slukkes.

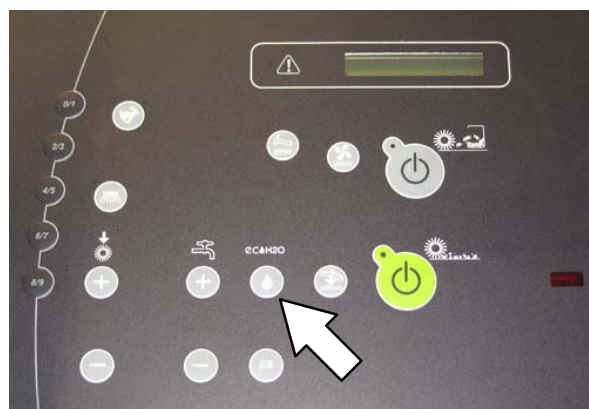

**BEMÆRK:** Opbevaring eller transport af maskiner, der er udstyret med *ec-H2O*, kræver særlige procedurer ved frostgrader. Følg frostbeskyttelsesproceduren, der findes i afsnittet **OPLYSNINGER OM OPBEVARING**.

### INDSTILLING AF BØRSTETRYK

Under normale rengøringsforhold skal børstetrykket indstilles til minimumindstillingen (nederste lampe). Under meget snavsede forhold kan børstetrykket indstilles til en højere indstilling. Hastigheden og gulvets tilstand bestemmer rengøringsydelsen.

Med *1-TRINS skrubbeknappen* eller *1-TRINS fejeknappen* aktiveret skal du enten trykke på kontakten til at forøge børstetrykket (+) eller kontakten til at reducere børstetrykket (-) for at indstille børstetrykket til den overflade, der skal rengøres. Hvis børsterne er slidte, kan det være nødvendigt at forøge børstetrykket. Maskinen går som standard tilbage til den sidst anvendte indstilling, når den tændes eller slukkes.

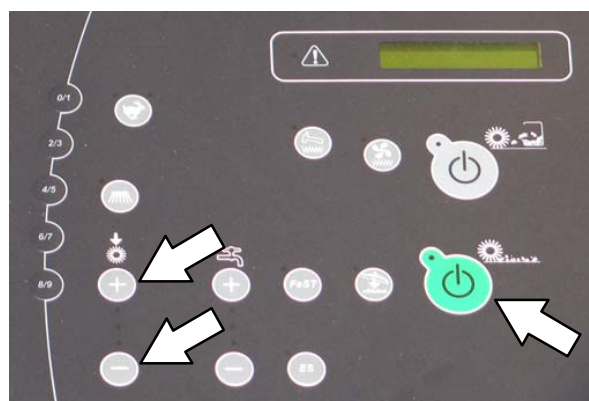

### INDSTILLING AF VASKEMIDDELTILFØRSEL

Med 1-TRINS skrubbeknappen aktiveret, skal du enten trykke på kontakten til at forøge vaskemiddelmængden (+) eller kontakten til at reducere vaskemiddelmængden (-) for at indstille vaskemiddeltilførslen. Hastigheden og gulvets tilstand bestemmer skrubbeydelsen. Maskinen går som standard tilbage til den sidste anvendte indstilling, når maskinen tændes eller slukkes.

**BEMÆRK:** I ES- og FaST-funktionerne styrer vaskemiddeltilførselsknapperne både tilførslen af vaskemidlet OG rengøringsmidlet.

Tryk på kontakten til at reducere vaskemiddelmængden (-), indtil alle indikatorlamperne slukkes for at slukke alle tilførsler af vaskemiddel og rengøringsmiddel.

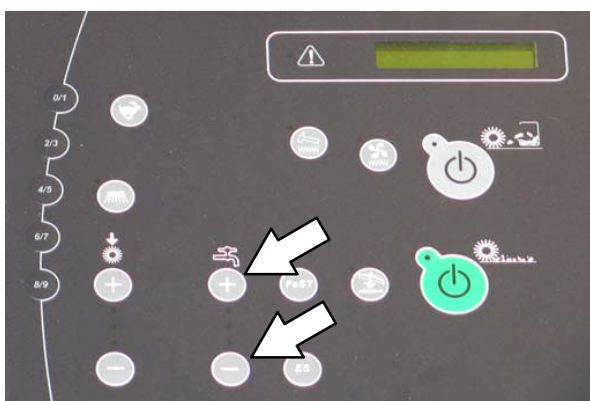

### ALMINDELIG, FaST OG ec-H2O-VASKEMIDDEL

Under normale forhold skal tilførslen af vaskemiddel indstilles til minimumindstillingen (nederste lampe). Under meget snavsede forhold skal tilførslen af vaskemiddel indstilles til de højere indstillinger (midterste eller øverste lampe).

### ES-VASKEMIDDELTILFØRSEL (EXTENDED SCRUB)

**For ES-maskinerne er vaskemiddeltilførslen slået fra, når vaskemiddeltilførslen er sat til den laveste indstilling (én lampe).** Under normald forhold skal tilførslen af vaskemiddel skiftes mellem den mellemste og laveste indstilling. Mellemindstillingen (to lamper) giver mulighed for vaskemiddeltilførsel OG rengøringsmiddeltilførsel. Den laveste indstilling (én lampe) giver mulighed for vaskemiddeltilførsel UDEN tilførsel af rengøringsmiddel. Rengøringsmiddelet behøver ikke konstant at få tilført vaskemiddel for at opnå effektive skruberresultater.

**SKRUBNING**

1-TRINS skrubbeknappen betjener alle skrubbefunktioner. (Maskinen foretager også våd fejning under skrubbningen).

**SIKKERHEDSHENSYN: Betjen ikke maskinen, medmindre betjeningsvejledningen er læst og forstået.**

1. Start maskinen.

*BEMÆRK: Sørg for, at skrubbefunktionerne/indstillingerne er indstillet før skrubning.*

2. Tryk på 1-TRINS skrubbeknappen. Lampen på knappen tændes. Alle de forudindstillede skrubbefunktioner tændes.

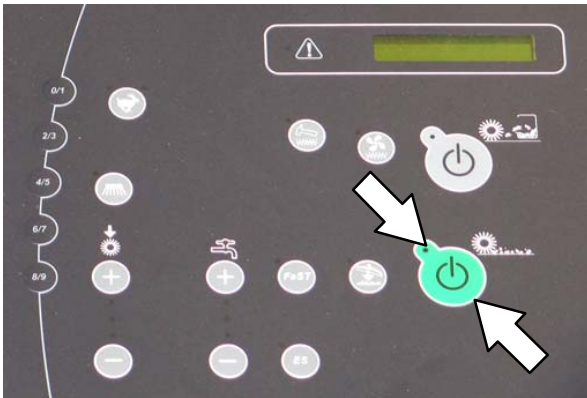

*BEMÆRK: Slå IKKE FaST- eller ec-H2O-systemet til under almindelig skrubning. Almindelige rengøringsmidler kan forårsage fejl i FaST- eller ec-H2O-systemet. Tøm, skyl og fyld vaskemiddeltanken med rent, koldt vand før betjening af FaST- eller ec-H2O-systemet.*

3. Frigør parkeringsbremsen, og tryk derefter på retringspedalen for at begynde skrubbningen.

**ADVARSEL: Brændbare materialer eller reaktive metaller kan forårsage eksplosion eller brand. Undgå at opsamle dem.**

**SIKKERHEDSHENSYN: Kør langsomt på hældende og glatte overflader.**

*BEMÆRK: Gummiskraberen hæves automatisk, når maskinen kører baglæns. Herved undgås beskadigelse af gummiskraberen.*

*BEMÆRK: ec-H2O-systemets indikatorlampe vil ikke tændes, før maskinen påbegynder skrubning.*

**ec-H2O-model:** Hvis der høres en alarm, og indikatorlampen på ec-H2O begynder at blinke rødt, skal ec-H2O-modulet skylles for at genoptage betjeningen af ec-H2O (se ec-H2O MODULSKYLLEPROCEDURE).

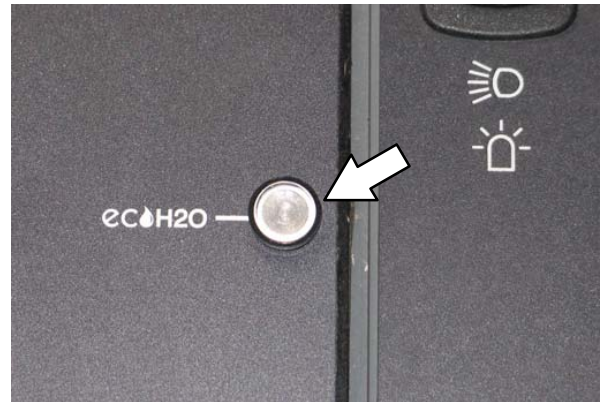

*BEMÆRK: Når alarmen høres, og lampen blinker rødt, vil maskinen tilsidesætte ec-H2O-systemet. Tryk på ec-H2O-knappen for at slukke ec-H2O-systemet for at fortsætte skrubbningen.*

**ADVARSEL: (ec-H2O-model) Lad ikke vaskemiddeltanken blive tom. ec-H2O-modulfejl kan opstå, hvis den betjenes uden vand i en længere periode.**

ec-H2O-SYSTEMI NDIKATORLAMPE KODE	TILSTAND
Massiv grøn	Normal drift
Blinkende rød	Skyl ec-H2O-modul
Massiv rød	Kontakt servicecentret

4. Frigør retringspedalen, og tryk på bremsepedalen for at stoppe maskinen.
5. Tryk på 1-TRINS skrubbeknappen for at stoppe skrubbningen. Lampen ved siden af knappen slukkes, og skrubbefunktionerne vil stoppe efter kort tid.

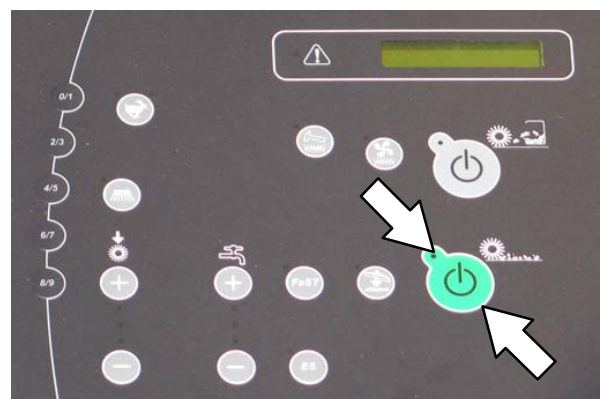



## DOBBELTSKRUBNING

Brug dobbeltskrubning til meget snavsede områder.

Dobbelt skrubning kan udføres ved hjælp af metoderne FaST-SKRUBNINGSSYSTEM (ekstra), ec-H<sub>2</sub>O-SKRUBNINGSSYSTEM (ekstra) eller ALMINDELIG SKRUBNING.

Sidebørste (ekstra) (S/N 000000–001278): Lås sidebørstens gummiskraber manuelt til hævet stilling før dobbeltskrubningen. Træk stiften ud af beslaget på sidebørstens gummiskraber, hæv manuelt sidegummiskrabereren til øverste stilling, og sæt derefter børstestiften i igen.



Ekstra sidebørste (S/N 001279– ): Fjern sidebørstens stødfanger før dobbelt skrubning. Træk pindene ud, og fjern gummiskraberens stødfanger.

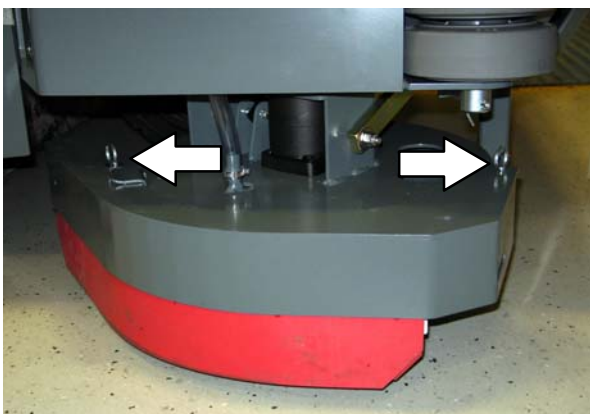

Tryk på 1-TRINS skrubbeknappen, og derefter på kontakten til skrubbesegepumpe/gummiskraber. Lampen over kontakten til skrubbesegepumpe/gummiskraber slukkes, gummiskrabereren hæves, og sugepumpen stopper. Skrub det meget snavsede område.

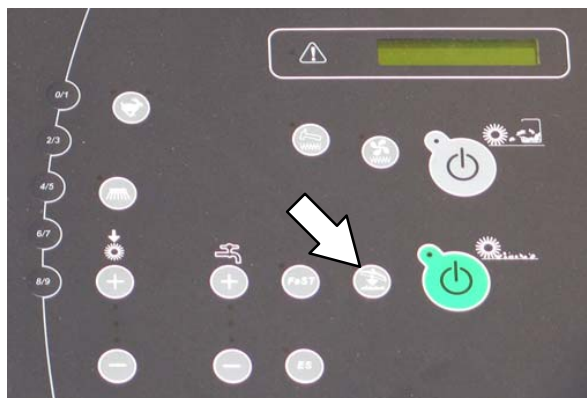

**SIKKERHEDSHENSYN: Kør langsomt på hældende og glatte overflader.**

Lad vaskemidlet bløde op på gulvet i 5–15 minutter. Anbring derefter sidegummiskrabereren i den laveste stilling, og lås den på plads med stiften.

Tryk på kontakten til sugepumpen/gummiskrabereren igen for at sænke gummiskrabereren og tænde for sugepumpen. Lampen over knappen tændes. Skrub gulvet endnu en gang for at opsamle vaskemidlet.

**ADVARSEL: Brændbare materialer eller reaktive metaller kan forårsage eksplosion eller brand. Undgå at opsamle dem.**

*BEMÆRK: Når du skrubber området anden gang, kan du slukke for vaskemiddeltilførslen ved at trykke gentagne gange på kontakten til at reducere vaskemidlet (-), indtil alle lamperne over kontakten er slukkede.*

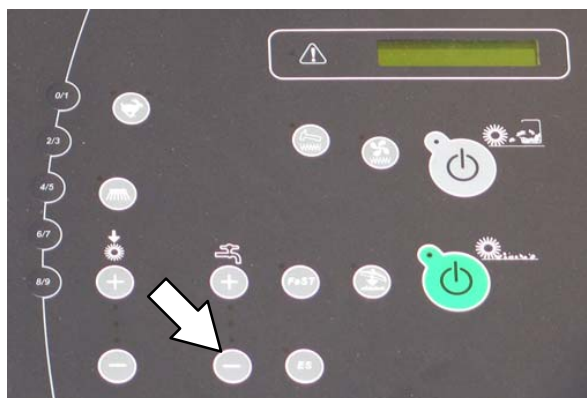

*BEMÆRK: Dobbeltskrubning kan ikke anbefales til områder, hvor rengøringsmidlet kan løbe ind under racks eller beskadige produkter.*

## VANDOPSAMLING (INGEN SKRUBNING)

Maskinen kan bruges til opsamling af vand eller spildte, ikke-brændbare væsker uden skrubning.

Ved opsamling af vand eller spildte, ikke-brændbare væsker skal du sørge for, at *1-TRINS skrubbeknappen* ikke er aktiveret. Lampen ved siden af knappen skal være slukket.

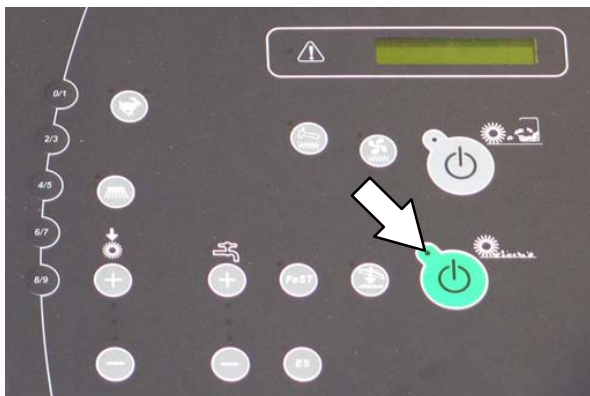

**ADVARSEL: Brændbare materialer eller reaktive metaller kan forårsage eksplosion eller brand. Undgå at opsamle dem.**

Tryk på *kontakt til skrubbesugepumpe/gummiskraber*. Lampen over kontakten tændes, gummiskrabereren sænkes, og sugepumpen starter. Opsaml vandet eller spildte, ikke-brændbare væsker.

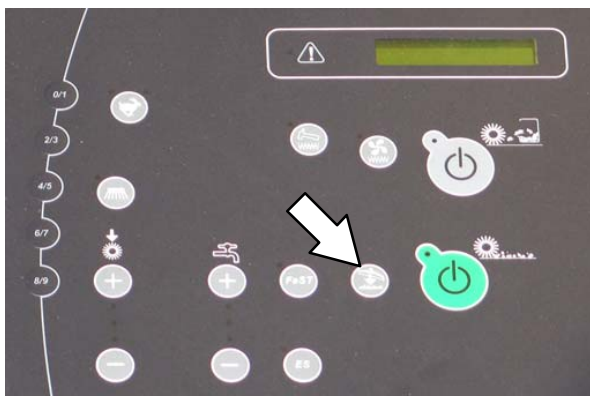

## FEJNING

**BEMÆRK:** 1-TRINS fejeknappen betjener alle fejefunktionerne (uden skrubning).

**SIKKERHEDSHENSYN:** Betjen ikke maskinen, medmindre betjeningsvejledningen er læst og forstået.

Sidebørste (ekstra) (S/N 000000-001278): Lås sidebørstens gummiskraber i hævet stilling før fejningen. Træk stiften ud af beslaget på sidebørstens gummiskraber, hæv manuelt sidegummiskraberen til øverste stilling, og sæt derefter børstestiften i igen.



Ekstra sidebørste (S/N 001279- ): Fjern sidebørstens stødfanger før fejning. Træk pindene ud, og fjern gummiskraberens stødfanger.

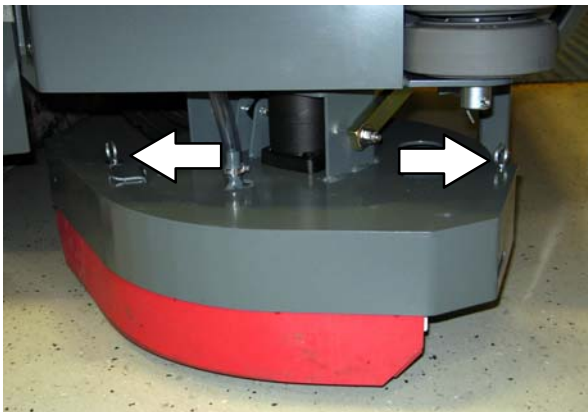

1. Start maskinen.

**BEMÆRK:** Sørg for, at fejefunktionerne/indstillingerne er indstillet før fejning.

2. Tryk på 1-TRINS fejeknappen. Lampen på knappen tændes. Alle de forudindstillede fejefunktioner tændes.

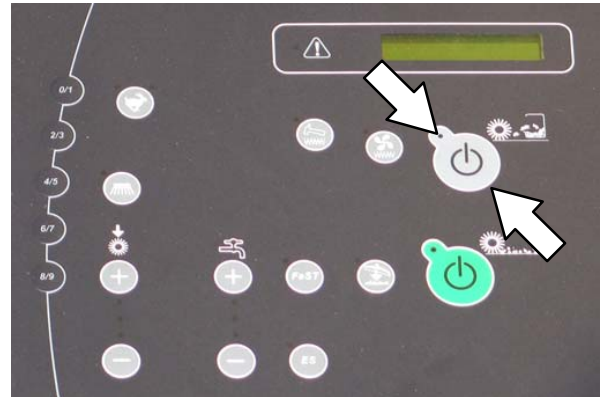

3. Frigør parkeringsbremsen, og tryk derefter på retningspedalen for at begynde fejningen.

**SIKKERHEDSHENSYN:** Kør langsomt på hældende og glatte overflader.

**BEMÆRK:** Tryk på kontakten til sugepumpen for at slukke for sugepumpen, når der fejes over store, våde områder, eller hvis der står vand. Dette forhindrer skidtkassens støvfilter i at blive vådt under fejningen.

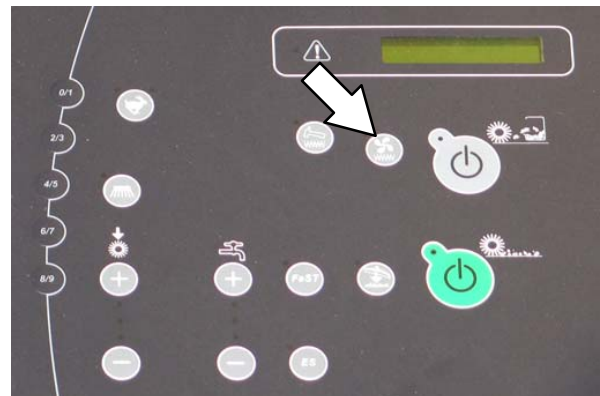

4. Frigør *retningspedalen*, og tryk på *bremsepedalen* for at stoppe maskinen.
5. Tryk på *1-TRINS fejeknappen* for at stoppe fejningen. Lampen ved siden af knappen slukkes, og fejefunktionerne vil stoppe efter kort tid.

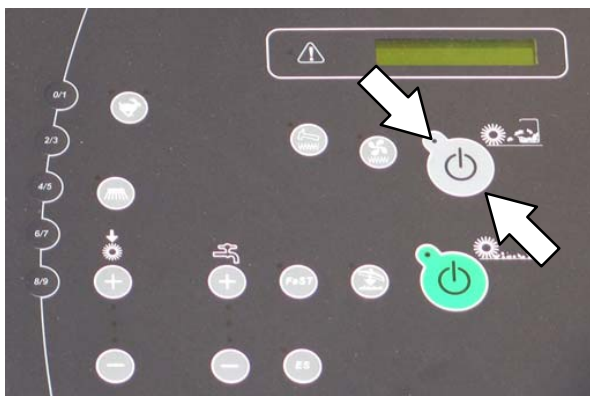

**BEMÆRK:** *Filtterrysteren rystes automatisk i kort tid hver gang 1-TRINS fejeknappen slukkes.*

6. Tøm skidtkassen ved slutningen af hvert skift eller efter behov. Se afsnittet *TOMNING AF SKIDTKASSEN* i denne vejledning



## TØMNING AF SKIDTKASSEN

1. Kør maskinen til en affaldsplads eller affaldscontainer.
2. Tryk på *knappen til filterryster*. Filterrysteren kører i ca. 30 sekunder. Indikatorlampen lyser, mens filterrysteren kører.

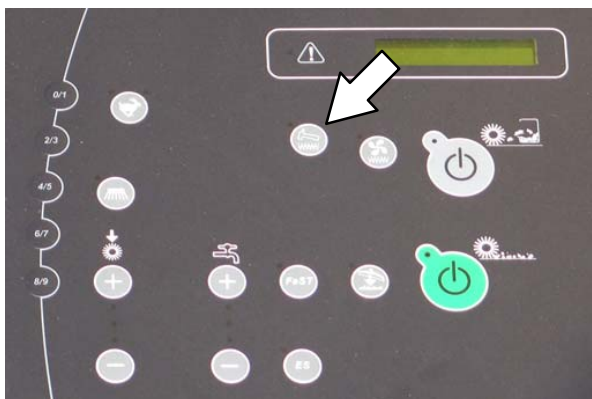

3. Når filterrysteren stopper, skal du trykke og holde på den øverste del af *knappen til skidtkasse hævet/sænket* for at hæve skidtkassen. Slip knappen, når skidtkassen har den ønskede højde.

**AF SIKKERHEDSHENSYN: Sørg for, at der er tilstrækkelig plads, før skidtkassen hæves. Hæv ikke skidtkassen, når maskinen står på en hældning.**

*BEMÆRK: Vær opmærksom på, at den mindste loftshøjde til at hæve skidtkassen er 2500 mm.*

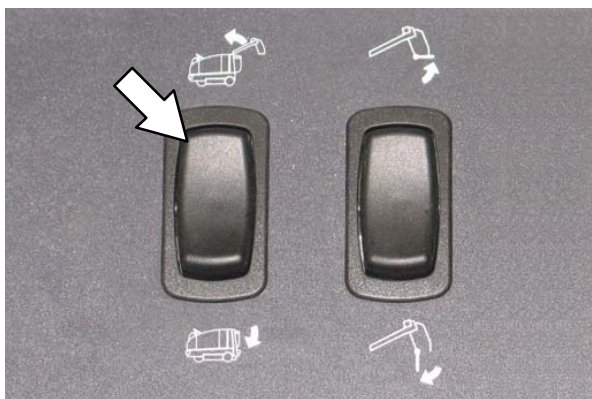

4. Bak langsomt maskinen op til affaldscontaineren.

**AF SIKKERHEDSHENSYN: Kør forsigtigt, når du bakker med maskinen. Kør forsigtigt med maskinen, når skidtkassen er hævet.**

5. Tryk og hold på den nederste del af *knappen til skidtkassedør åben/lukket* for at åbne skidtkassedøren og tømme affaldet fra skidtkassen.



6. Kør langsomt maskinen fremad væk fra affaldsstedet eller affaldscontaineren.
7. Stop maskinen, og tryk og hold derefter på den nederste del af *knappen til skidtkasse hævet/sænket*, indtil skidtkassen er helt sænket.

*BEMÆRK: Skidtkassedøren lukker automatisk, når skidtkassen sænkes. Skidtkassedøren kan lukkes ved at trykke øverst på knappen til skidtkassedør åben/lukket.*





**FASTGØR STØTTESTIFT TIL SKIDTKASSE**

Støttestiften til skidtkassen er en sikkerhedsfunktion, der anvendes til at forhindre den hævede skidtkasse i at falde ned. Når skidtkassen efterlades i hævet position, skal dens støttestift altid bruges.

1. Stop maskinen.
2. Tryk på og hold på den øverste del af *knappen til skidtkasse hævet/sænket* for at hæve skidtkassen. Slip knappen, når skidtkassen har den ønskede højde.

**ADVARSEL:** Her kan du komme i klemme i støttearmen. Hold afstand til skidtkassens løftearme.

**SIKKERHEDSHENSYN:** Sørg for, at der er tilstrækkelig plads, før skidtkassen hæves.



3. Aktivér parkeringsbremsen.
4. Fjern støttestiften til skidtkassen fra opbevaringsrøret.

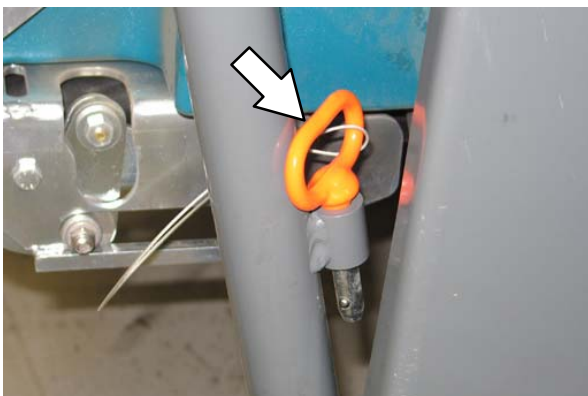

5. Sæt støttestiften til skidtkassen i et af skidtkassens tre støttehuller. Sænk skidtkassen, indtil den hviler på støttestiften.

**ADVARSEL:** Skidtkassen kan falde ned. Fastgør støttestiften til skidtkassen.

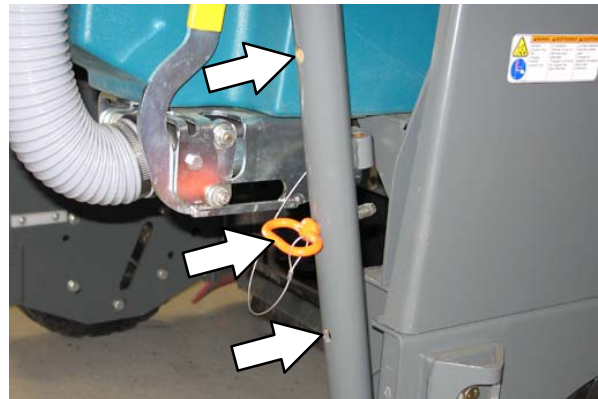

**FRIGØR STØTTESTIFT TIL SKIDTKASSE**

1. Aktivér parkeringsbremsen.
2. Tryk på og hold den øverste del af *knappen til skidtkasse hævet/sænket*, indtil skidtkassen er fri af støttestiften.
3. Fjern støttestiften til skidtkassen fra skidtkasseunderstøttelsehullet, og sæt den ind i opbevaringsrøret.
4. Sæt dig i førersædet, og tryk og hold derefter på den nederste del af *knappen til skidtkasse hævet/sænket*, indtil skidtkassen er helt sænket.

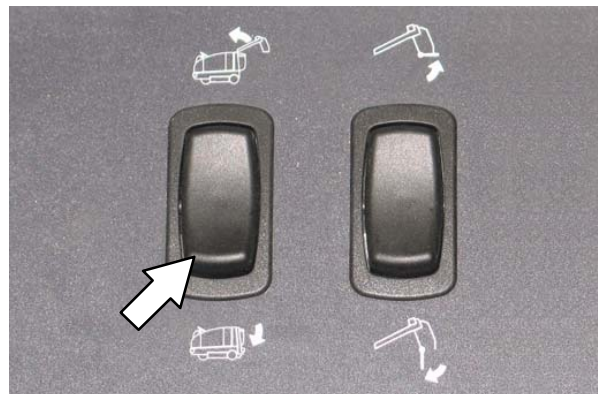

**ADVARSEL:** Her kan du komme i klemme i støttearmen. Hold afstand til skidtkassens løftearme.

## FJERNELSE AF SKIDTKASSENS STØVFILTER

**BEMÆRK:** Tøm skidtkassen, før du fjerner skidtkassens støvfilter.

1. Hæv skidtkassen til den midterste støttestilling, og sæt skidtkassens støttestift i indgreb. Se afsnittet **SÆT SKIDTKASSENS STØTTESTIFT I INDGREB** i denne vejledning.

**BEMÆRK:** Hæv IKKE skidtkassen til den øverste støttestilling, når der er adgang til støvfilteret.

 **ADVARSEL:** Skidtkassen kan falde ned. Fastgør støttestiften til skidtkassen.

 **ADVARSEL:** Her kan du komme i klemme i støttearmen. Hold afstand til skidtkassens løftearme.

2. Afbryd strømmen til maskinen.

**AF SIKKERHEDSHENSYN:** Før maskinen forlades eller vedligeholdes, skal du stoppe den på et vandret sted, aktivere parkeringsbremsen, slukke for maskinen og fjerne nøglen.

3. Kobl vakuumslangen til gummiskraberen fra skidtkassen.



4. Frigør håndtagene fra filterdækslet.



5. Åbn filterdækslet, og lad det hvile mod maskinen.



6. Fjern støvfilteret og den permanente filterbakke fra skidtkassen.



7. Rens eller kassér støvfilteret. Se afsnittet **RENGØRING AF SKIDTKASSENS STØVFILTER** i denne vejledning.

8. Sæt den permanente filterbakke ind i skidtkassen.

9. Anbring det rengjorte eller nye støvfilter i skidtkassen. Sæt filterets side op som vist nedenfor.



10. Luk filterdækslet, og fastgør filterdækslet til skidtkassen med håndtagene.
11. Kobl igen vakuumslangen til gummiskraberen til skidtkassen.
12. Fjern støttetstiften til skidtkassen, og sænk skidtkassen. Se afsnittet *FRIGØR STØTTESTIFTEN TIL SKIDTKASSE* i denne vejledning.

---

**RENGØRING AF SKIDTKASSEN OG AFFALDSSIEN**

---

**SIKKERHEDSHENSYN:** Stop på et vandret sted, og aktivér parkeringsbremsen, før maskinen forlades eller serviceres.

1. Kobl vakuumslangen fra affaldssien.



2. Hæv skidtkassen til den midterste støttestilling, og sæt skidtkassens støttestift i indgreb. Se afsnittet *SÆT SKIDTKASSENS STØTTESTIFT I INDGREB* i denne vejledning.



**ADVARSEL:** Skidtkassen kan falde ned. Fastgør støttestiften til skidtkassen.

**ADVARSEL:** Her kan du komme i klemme i støttearmen. Hold afstand til skidtkassens løftearme.

3. Afbryd strømmen til maskinen.



## BETJENING

4. Fjern filteret fra skidtkassen. Se afsnittet **FJERNELSE AF SKIDTKASSENS STØVFILTER** i denne vejledning.

**BEMÆRK:** Hæv IKKE skidtkassen til den øverste støttestilling, når der er adgang til støvfilteret.

5. Start maskinen.
6. Tryk og hold på den nederste del af *knappen til skidtkassedør åben/lukket*, indtil skidtkassedøren er helt åben.

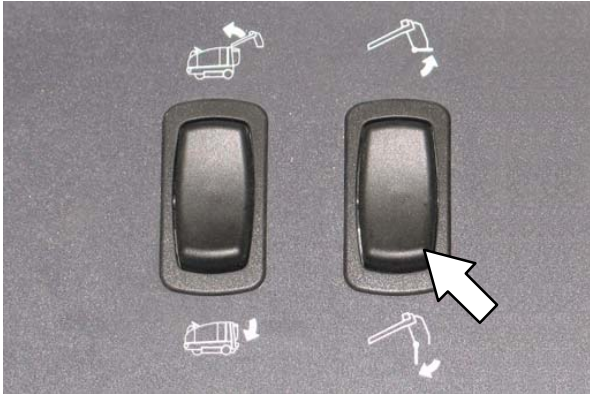

7. Afbryd strømmen til maskinen.
8. Spul snavs og affald fra affaldsslangen og -sien og ud i skidtkassen.

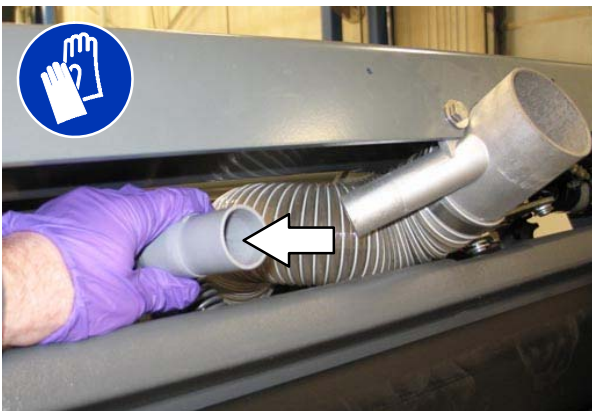

9. Tøm snavs og affald fra affaldssien og skidtkassen. Fjern affaldssien for at rengøre den, hvis det er nødvendigt.



10. Installér skidtkassens støvfilter igen. Se afsnittet **FJERNELSE AF SKIDTKASSENS STØVFILTER** i denne vejledning.
11. Fjern støttestiften til skidtkassen, og sænk skidtkassen. Se afsnittet **FRIGØR STØTTESTIFTEN TIL SKIDTKASSE** i denne vejledning.

**TØMNING OG RENGØRING AF GENINDVINDINGSTANKEN**

Tøm og rengør genindvindingstanken dagligt, eller når indikatoren for fuld genindvindingstank tændes.

Rengør den udvendige side af genindvindingstanken med vinylrens.

**AF SIKKERHEDSHENSYN: Før maskinen forlades eller vedligeholdes, skal du stoppe den på et vandret sted, aktivere parkeringsbremsen, slukke for maskinen og fjerne nøglen.**

**TØMNING AF GENINDVINDINGSTANKEN MED AFTAPNINGSSLANGEN**

1. Løft dækslet til genindvindingstanken.

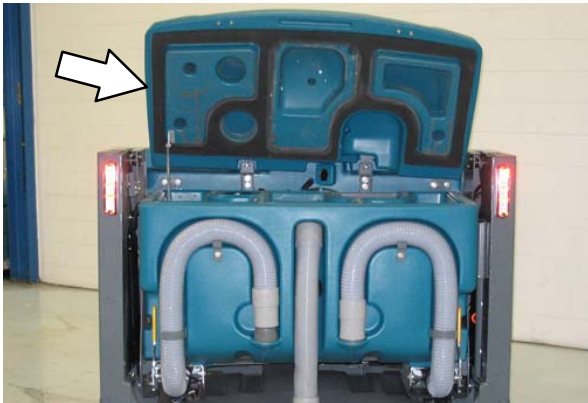

2. Anbring genindvindingstankens aftapningsslangedyse ved siden af et gulv afløb.

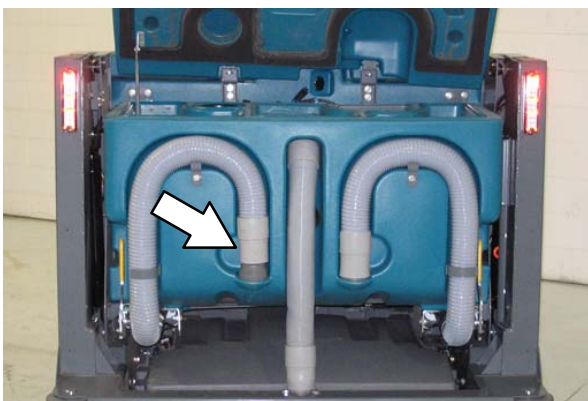

3. Åbn genindvindingstankens Variable Drain Valve.

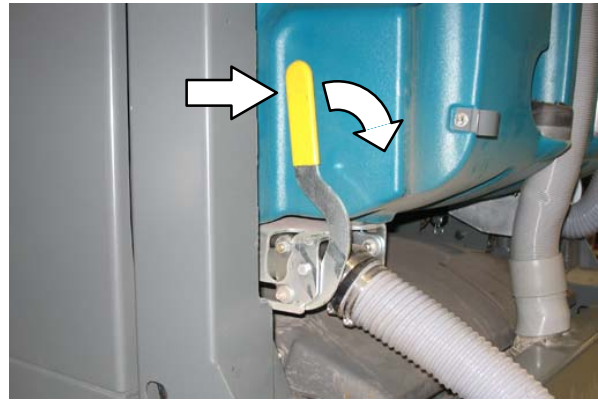

4. Skyl snavs og affald ned gennem aftapningshullet i affugtningsbakken, og spul vakuumslangen.

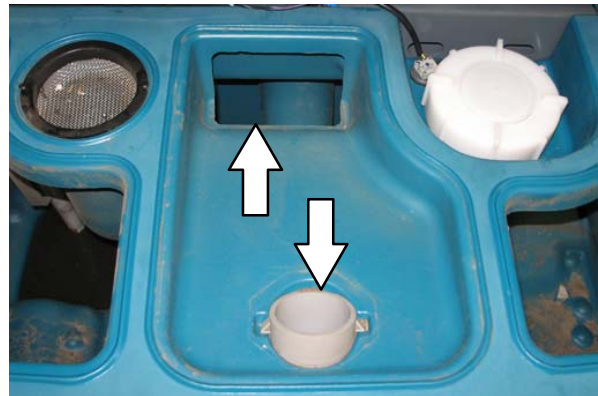

*BEMÆRK: Brug IKKE damp til at rengøre tankene. For kraftig varme kan beskadige tankene og komponenterne.*

5. Fjern luftindtagsfilteret fra genindvindingstanken, og rens dette.





6. Skyl flydesensoren.



7. ES-maskiner: Skyl ES-filteret. Fjern ES-filteret fra genindvindingsstanken, hvis det er nødvendigt.

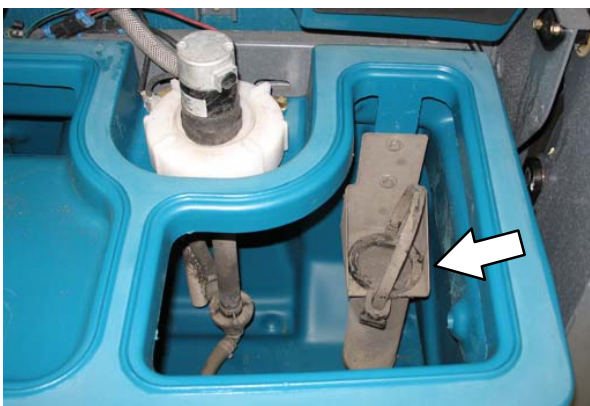

8. Skyl snavs og affald hen mod genindvindingsstankens aftapning. Lad genindvindingsstanken aftappes.

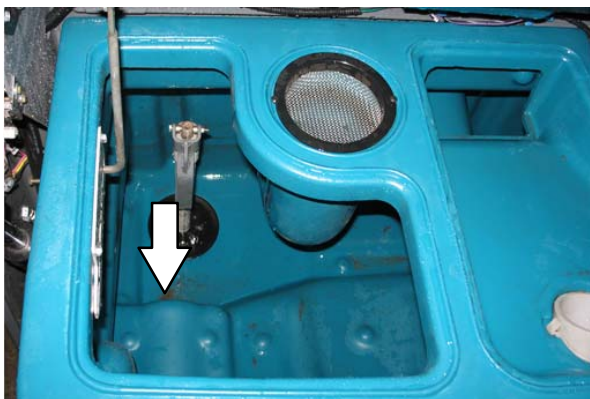

9. Luk genindvindingsstankens Variable Drain Valve.

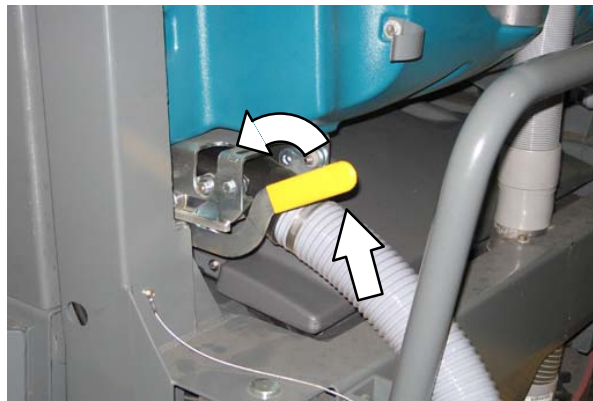

10. Geninstaller genindvindingsstankens aftapningsslange bagpå genindvindingsstanken, og luk dækslet til genindvindingsstanken.

### TØMNING AF GENINDVINDINGSTANKEN MED AFTAPNINGSPROPEN

Brug aftapningsproppen til aftapning af genindvindingsstanken, hvis tanken tømmes langsomt, eller hvis der er sat prop i aftapningsslangen.

1. Parkér maskinen, så den større aftapningsanordning i genindvindingsstanken er anbragt over aftapningsstedet. Aktivér parkeringsbremsen.
2. Hæv skidtkassen, og sæt skidtkassens støttstift i indgreb i den nederste stilling for at undgå, at skidtkassens filter bliver vådt.

**ADVARSEL:** Skidtkassen kan falde ned. Fastgør støttstiften til skidtkassen.

**ADVARSEL:** Her kan du komme i klemme i støttearmen. Hold afstand til skidtkassens løftearme.



**AF SIKKERHEDSHENSYN:** Før maskinen forlades eller vedligeholdes, skal du stoppe den på et vandret sted, aktivere parkeringsbremsen, slukke for maskinen og fjerne nøglen.

3. Løft håndtaget til aftapningsproppen, og fjern aftapningsproppen fra tanken.

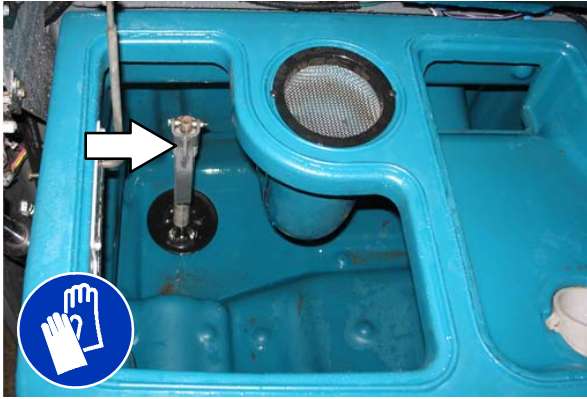

4. Åbn genindvindingstankens Variable Drain Valve.

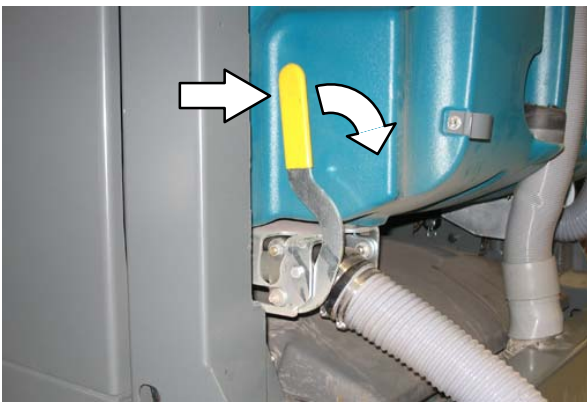

5. Fjern genindvindingstankens aftapningslange bagpå genindvindingstanken, og skyl derefter snavs og affald fra slangen ind i tanken.



6. Skyl snavs og affald ud af den åbne aftapning.

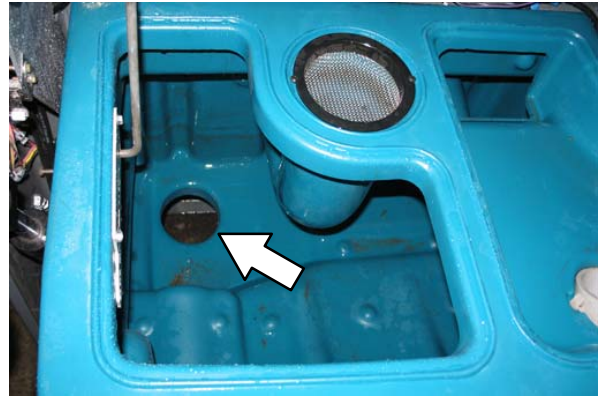

7. Rengør aftapningshullet, sæt derefter aftapningsproppen i igen. Skub håndtaget ned for at stramme. Sørg for, at aftapningsslangen er placeret korrekt, før der strammes.

*BEMÆRK: Drej håndtaget for at justere aftapningsproppens tilspænding, hvis det er nødvendigt.*



8. Luk genindvindingstankens Variable Drain Valve.

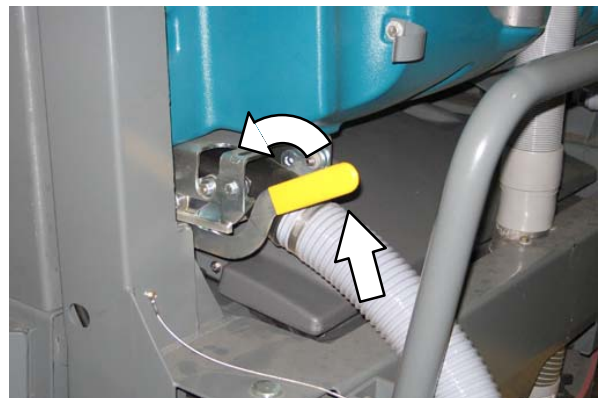

9. Geninstaller genindvindingstankens aftapningslange bagpå genindvindingstanken.
10. Fjern skidtkassens støttestift, og sæt den ind i opbevaringsrøret. Sænk derefter skidtkassen.
11. Luk overdækningen til genindvindingstanken.



### TØMNING OG RENGØRING AF VASKEMIDDELTANKEN

Vaskemiddeltanken på maskiner uden ES kræver ikke regelmæssig vedligeholdelse. Rens tanken med en højtryksrenser med varmt vand, hvis der sætter sig aflejringer på bunden af den.

Rengør den udvendige side af vaskemiddeltanken med vinylrens.

Vaskemiddeltanken på maskiner med ES-system skal tømmes og skylles dagligt.

**AF SIKKERHEDSHENSYN: Før maskinen forlades eller vedligeholdes, skal du stoppe den på et vandret sted, aktivere parkeringsbremsen, slukke for maskinen og fjerne nøglen.**

1. Åbn dækslet(erne) til vaskemiddeltanken.



2. Anbring dysen til vaskemiddeltankens aftapningslange ved siden af et gulv afløb.

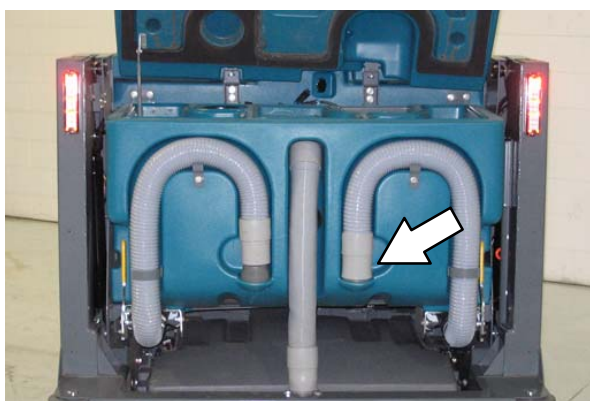

3. Åbn vaskemiddeltankens Variable Drain Valve.

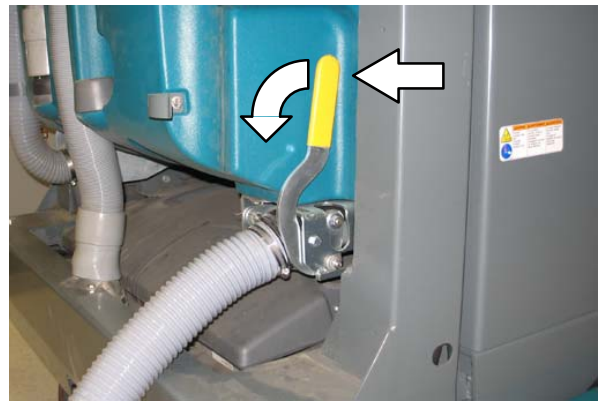

4. Skyl vaskemiddeltanken. Spul snavs og affald hen mod aftapningen til vaskemiddeltanken.



5. Skyl flydesensoren og filteret. Lad vaskemiddeltanken aftappe.

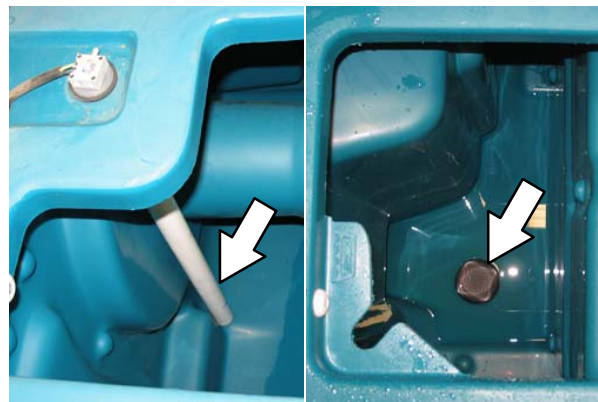



6. Luk vaskemiddeltankens Variable Drain Valve.

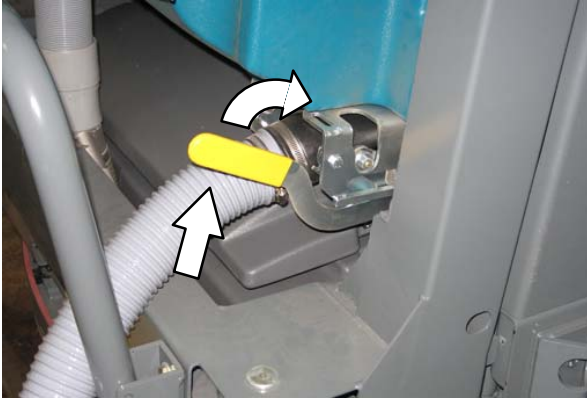

7. Geninstaller vaskemiddeltankens aftapningslange bagpå genindvindingstanken.

8. Luk dækslet(erne) til vaskemiddeltanken.

## FEJLINDIKATOR(ER)

Maskinen er udstyret med to synlige indikatorer, en rød indikatorlampe og et LCD (liquid crystal display).

Den røde indikatorlampe blinker konstant, hvilket angiver, at der er opstået en fejl.



LCD'et viser en fejlkode. Hvis der er mere end én fejl, vil hver fejl skiftevis blive vist.



Alle fejl er også ledsaget af en hørbar alarm, hvilket advarer operatøren om, at der er opstået en fejl.

Sluk maskinen, og fjern derefter årsagen til fejlen for at nulstille fejlindikatorerne. Fejlindikatoren nulstilles, når maskinen genstartes.

Se tabellen nedenfor for at finde årsagen og afhjælpe den.

Fejlkode (vist på LCD)	Årsag(er)	Resultat	Afhjælpning
F1: Skidtkasse op	Skidtkassen er oppe	Afbryder funktionerne til fejning og skrubning	Sænk skidtkassen helt.
F3: Tilstoppet hydraulik	Hydraulikfilteret er tilstoppet	–	Udskift hydraulikfilteret.
F4: Filtreryster	Skidtkassens støvfilter er tilstoppet	–	Aktivér filtrerysteren for at fjerne tilstopningen af skidtkassens støvfilter.
F5: Skidtkassebrand	Brand i skidtkassen	Afbryder fejningsfunktionerne, og lukker skidtkassedøren	Sluk maskinen. Sluk branden. Tilkald nødhjælpspersonalet, hvis det er nødvendigt.
F6: Vaskemid. tank E.	Vaskemiddeltanken er tom	–	Fyld vaskemiddel i tanken.
F7: Genindvind. tanken er fuld	Genindvindingsstanken er fuld	Afbryder skrubbefunktionerne	Tryk på <i>kontakten til skrubbesugepumpe/gummiskrab</i> er i ét minut til udvidet vandopsamling. Tøm genindvindingsstanken. ES-modeller: aktivér ES-systemet for at forhindre dette.
F8: Høj motortemp.	Motortemperaturen er høj	–	Sluk maskinen. Kontakt TENNANT-servicerepræsentanten.
F9: Høj hydrauliktemp.	Hydraulikvæsketemperaturen er høj	–	Sluk maskinen. Kontakt TENNANT-servicerepræsentanten.
F10: Lavt brændstofniveau	Lavt brændstofniveau	–	Fyld brændstoftanken (benzin). Udskift brændstoftanken (LPG)
F11: Åbn skrub.vakuu (ekstra)	Skrubbevakuumslangen er ikke tilsluttet	–	Tilslut vakuumslangen til gummiskraberenheden.
F12: Sædekontakt åben (ekstra)	Operatør ikke i førersædet mens motoren kører, og parkeringsbremse er ikke aktiveret	Motoren slukkes	Aktivér parkeringsbremsen før du forlader maskinen.

## TILSTANDE/ADVARSLER

Tilstandskoder er typisk forårsaget af operatørens forsøg på at aktivere funktioner, som er utilgængelige. Koden vises på LCD'et.

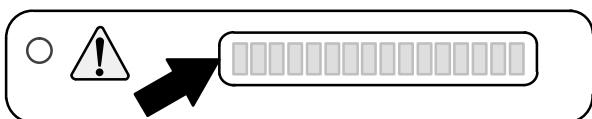

Se tabellen nedenfor for at finde årsagen til tilstanden.

Tilstandskode (vist på LCD)	Tilstand(e)	Beskrivelse
C2: Ingen sugepumpe	Sugepumpen er utilgængelig	Sugepumpen er ikke tilgængelig, når 1-TRINS skrubbesystemet aktiveres.
C3: Ingen FaST-funktion	FaST-funktionen er utilgængelig	Kun maskiner, der er udstyret med FaST-system, kan betjenes i FaST-tilstand.
C4: Ingen ES-funktion	ES-funktionen er utilgængelig	Kun maskiner, der er udstyret med ES-system, kan betjenes i ES-tilstanden.
C5: Ingen ES/FaST	ES- og FaST-systemer er utilgængelige	Kun maskiner, der er udstyret med ES- eller FaST-system kan betjenes i disse tilstande.
C6: Ingen sidefejning	Sidefejningen er utilgængelig	Sidefejningen kan ikke fungere af sig selv.

## TILBEHØR

### SPRØJTEDYSE (EKSTRA)

Sprøjtedyse er beregnet til at rengøre maskinen og de omkringliggende områder. Vaskemiddeltanken leverer vand-/vaskemiddeltilførsel til sprøjtedyse. Der følger en stang med sprøjtedyse.

**BEMÆRK:** *UNDGÅ at få vand på elektriske komponenter, når sprøjtedyse anvendes til at rengøre maskinen.*

**SIKKERHEDSHENSYN:** Stop på et vandret sted, aktivér parkeringsbremsen, og sluk for maskinen, før den forlades eller serviceres.

1. Drej tændingsnøglen til stillingen tændt (uden at starte maskinen).

**BEMÆRK:** *Sprøjtedyse kan betjenes, mens maskinen kører, men det anbefales at slukke for motoren, mens sprøjtedyse anvendes.*

2. Tryk på den øverste del af *knappen til sprøjtedyse* for at tænde for vandforsyningen. Lampen på kontakten lyser, når sprøjtedyse aktiveres.



3. Fjern sprøjtedyse fra opbevaringsområdet, og rengør den efter behov.

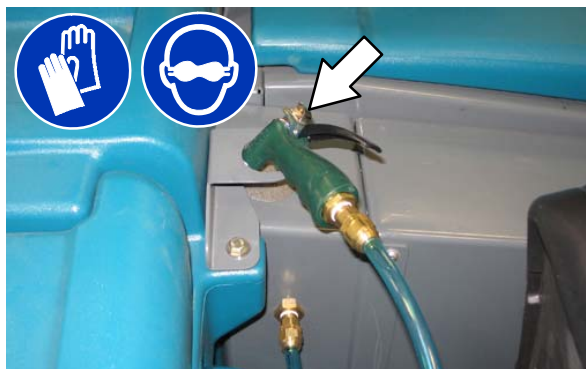

**SIKKERHEDSHENSYN:** Brug sikkerhedsbriller, når der anvendes trykluft eller højtryksspuling.

4. Sæt stangen på sprøjtedyse, hvis det er svært at rengøre et område.

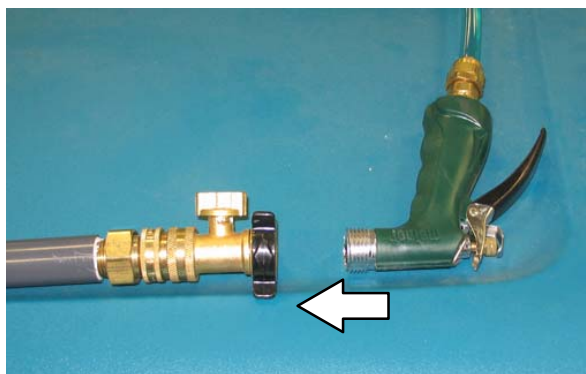

5. Drej knappen off/on for at aktivere stangen.

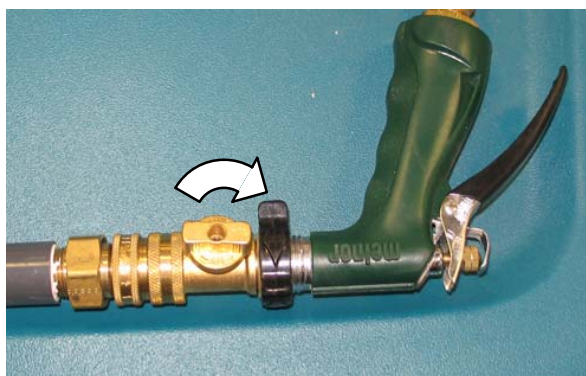

6. Når rengøring er afsluttet, anbringes sprøjtedyse og stangen på deres opbevaringssteder.

7. Tryk på den nederste del af *knappen til sprøjtedyse* for at slukke for vandforsyningen.

## VAKUUMSTANG (EKSTRA)

**SIKKERHEDSHENSYN: Stop på et vandret sted, aktivér parkeringsbremsen, og sluk for maskinen, før den forlades eller serviceres.**

1. Fjern dysen til vakuumstangen og slangen fra opbevaringstasken.



2. Sæt slangen til stangen på vakuumslangen.



3. Saml stangen og dysen.
4. Start maskinen.



**ADVARSEL: Motoren udsender giftige gasarter. Det kan forårsage beskadigelse af åndedrætssystemet eller kvælning. Sørg for tilstrækkelig ventilation. Kontakt de relevante myndigheder angående grænseværdier. Hold motoren korrekt tunet.**

5. Kontrollér, at 1-TRINS skrubbeknappen er slået fra. Lampen ved siden af knappen vil være slukket.

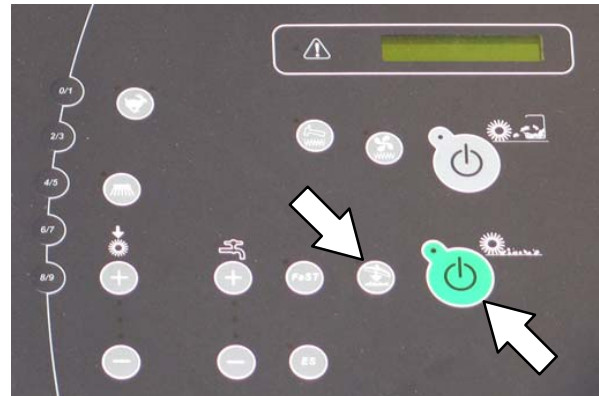

6. Tryk på kontakten til skrubbesugepumpe/gummiskraber. Lampen over knappen tændes, og sugepumpen starter.

*BEMÆRK: Gummiskraberenheden sænkes.*

7. Fjern spild eller affald.



8. Når du er færdig med støvsugning, skal du trykke på kontakten til skrubbesugepumpe/gummiskraber for at slukke vakuomet. Lampen over knappen vil være slukket.

9. Afbryd strømmen til maskinen.
10. Adskil vakuumstangsmontagen, og returnér den til opbevaringstasken.
11. Sæt vakuumslangen på skidtkassens løftearm igen.



## BETJENING

### HØJTRYKSRENSER (EKSTRAUDSTYR)

Højtryksrenseren er beregnet til at rengøre maskinen og de omkringliggende områder.

**BEMÆRK:** *UNDGÅ at få vand på elektriske komponenter, når højtryksrenseren anvendes til at rengøre maskinen.*

**SIKKERHEDSHENSYN:** Stop på et vandret sted, aktivér parkeringsbremsen, og sluk for maskinen, før den forlades eller serviceres.

**SIKKERHEDSHENSYN:** Brug sikkerhedsbriller og høreværn, når der anvendes trykluft eller højtryksspuling.

1. Afbryd for strømmen til maskinen, og aktivér parkeringsbremsen.

**BEMÆRK:** *Højtryksrenseren fungerer ikke, med mindre parkeringsbremsen er aktiveret.*

2. Åbn frontskærmen.

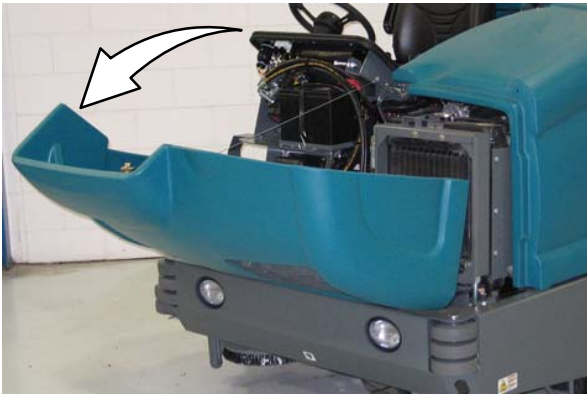

3. Slut slangen til højtryksrenserensystemet.

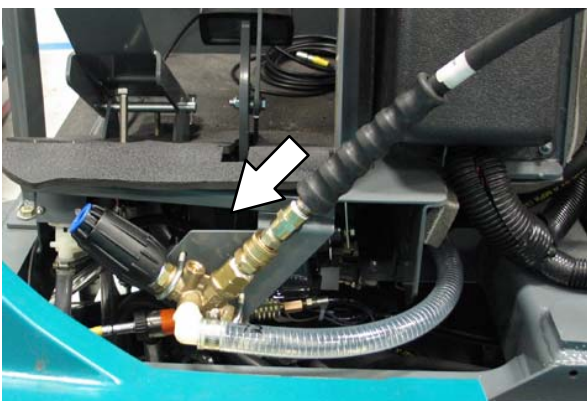

4. Slut den anden ende af slangen til stangen.

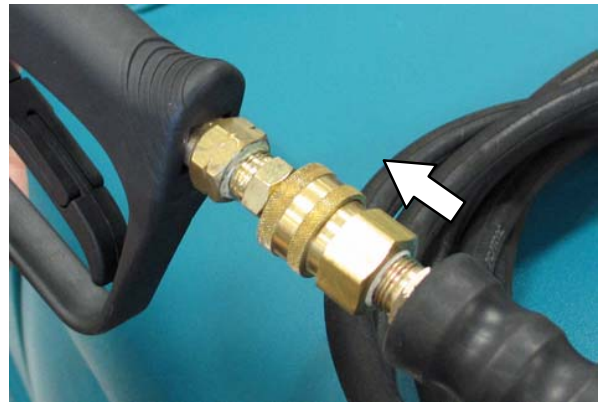

5. Justér dysen på stangen til den ønskede indstilling.

Træk dysen ud for den **Lave** trykindstilling, eller tryk dysen ind for den **Høje** trykindstilling. Drej dysen for enten indstillingen **Strøm** eller **Ventilator**.



6. Start maskinen.



**ADVARSEL:** Motoren udsender giftige gasarter. De kan forårsage beskadigelse af åndedrætssystemet eller kvælning. Sørg for tilstrækkelig ventilation. Kontakt de relevante myndigheder angående grænseværdier. Hold motoren korrekt tunet.

7. Kontrollér, at 1-TRINS skrubbeknappen er slået fra. Lampen ved siden af knappen vil være slukket.

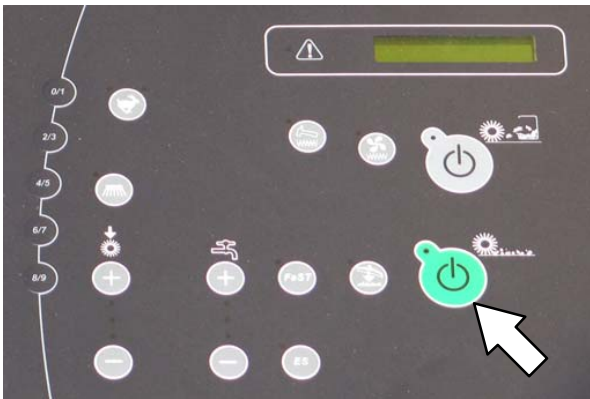

8. Tryk øverst på kontakten til højtryksrenseren.



9. Hvis det er nødvendigt, skal du justere trykket. Drej knappen med uret for at forøge trykket og mod uret for at sænke trykket.

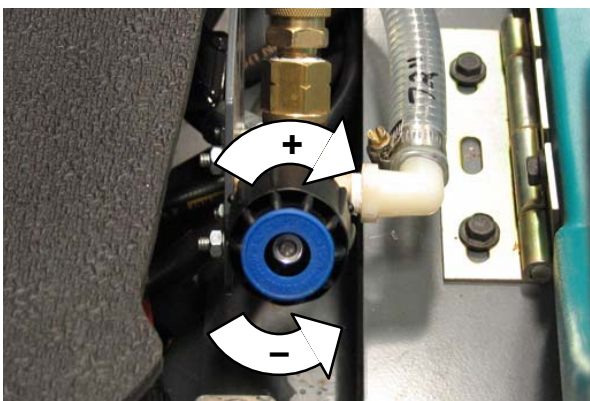

**BEMÆRK:** Justér trykket på stangen, før det justeres på systemet.

10. Tryk på udløseren for at starte rengøringen.



**ADVARSEL:** Sprøjt ikke på personer eller dyr. Det kan resultere i alvorlig personskade. Bær øjenbeskyttelse. Hold sprøjten med to hænder.



11. Når du er færdig med rengøringen, skal du slippe udløseren.
12. Tryk på bunden af knappen til sprøjtedysen for at slukke for renseren.
13. Afbryd strømmen til maskinen.
14. Adskil slangen og stangen, og anbring dem på det korrekte opbevaringssted.
15. Luk frontskærmen.

## FEJLFINDING PÅ MASKINEN

Fejl	Årsag	Afhjælpning
Efterlader vand – ingen eller ringe vandopsamling	Skrubbesugepumpen er slået fra	Slå skrubbesugepumpen til
	Slidte gummiskraberblade	Vend eller udskift gummiskraberbladene
	Gummiskrabereren er ude af justering	Justér gummiskrabereren
	Intet rengøringsmiddel i vaskemiddeltanken for gummiskrabereren til at prelle	Kom rengøringsmiddel i vaskemiddeltanken
	Vakuumslangen er tilstoppet	Skyl vakuumslangerne
	Vakuumsien er snavset	Rengør vakuumsien
	Tætningen ved dækslet til genindvindingstanken er slidt	Udskift tætningerne
	Der sidder affald i gummiskrabereren	Fjern affaldet
	Vakuumslangen til gummiskrabereren eller genindvindingstanken er ikke påsat eller er beskadiget	Sæt vakuumslangen på igen, eller udskift den
	Dækslet til genindvindingstanken er ikke helt lukket	Check for blokeringer, og sørg for, at dækslet er lukket rigtigt
Skrubbesugepumpen vil ikke gå i gang	Kontakten til sugepumpe/gummiskraber er slukket	Tænd for kontakten til sugepumpen/gummislangerne
	Genindvindingstanken er fuld	Tøm genindvindingstanken
	Genindvindingstanken er fuld af skum	Tøm genindvindingstanken Brug mindre rengøringsmiddel/eller brug antiskummiddel
	Sensoren til genindvindingstanken er snavset eller sidder fast	Rens eller udskift sensoren
Ingen eller ringe vaskemiddeltilførsel til gulvet (konventionel skrubning)	Vaskemiddeltanken er tom	Fyld vaskemiddel i tanken
	Vaskemiddeltilførsel slået fra	Slå vaskemiddeltilførslen til
	Slangerne til vaskemiddeltilførslen er tilstoppede	Gennemskyl slangerne
Maskinen støver meget	Børsteskørterne og støvtætningerne er slidte, beskadigede eller ude af justering	Udskift eller justér børsteskørterne og/eller støvtætningerne
	Skidtkassens støvfilter er tilstoppet	Ryst og/eller udskift støvfilteret
	Tætningen ved sugepumpen er beskadiget	Udskift tætningen til sugepumpen
	Fejl på sugepumpen	Kontakt Tennant–servicerepræsentanten
	Thermo–Sentry er aktiveret	Lad Thermo–Sentry køle af
Dårlig fejning	Slidte børster	Udskift børsterne
	Børstetrykket er for lavt	Forøg børstetrykket
	Hovedbørsterne er ikke justeret korrekt	Justér børsterne
	Der sidder snavs i hovedbørstedrevet	Fjern snavs fra hovedbørstedrevet
	Fejl på hoved- og/eller sidebørstedrevet	Kontakt Tennant–servicerepræsentanten

Fejl	Årsag	Afhjælpning
Dårlig fejning	Skidtkassen er fuld	Tøm skidtkassen
	Skørterne ved skidtkassens munding er slidte eller beskadigede	Udskift skørterne ved skidtkassemundingen
	Forkerte hovedbørster	Kontakt Tennant–servicerepræsentanten
Dårlig skrubning	<i>1-TRINS skrubbeknappen</i> er ikke tændt	Tænd for <i>1-TRINS skrubbeknappen</i>
	Der anvendes forkert vaskemiddel eller børster	Kontakt Tennant–servicerepræsentanten
	Vaskemiddeltanken er tom	Fyld vaskemiddel i tanken
	Der sidder affald på hovedbørsterne	Fjern affaldet
	Hovedbørsterne er slidte	Udskift børsterne
	Børstetrykket er for lavt	Forøg børstetrykket
FaST–systemet fungerer ikke	FaST–knappen er afbrudt	Tænd på FaST–knappen
	Tilstoppet forsyningsslange og/eller forbindelse til FaST–PAK	Blød forbindelsen og slangen op med varmt vand, og rengør
	FaST–PAK–kartonen er tom eller ikke forbundet	Sæt FaST–PAK–kartonen på plads og/eller forbind forsyningsslangen
	FaST–systemet er ikke udluftet	Lad FaST–vaskemiddelsystemet køre i nogle få minutter
	Tilstoppet filter	Tøm vaskemiddeltanken, fjern og rens filteret
	Sikringen er brændt af	Kontakt Tennant–servicerepræsentanten
	Fejl ved vaskemiddelpumpen	Kontakt Tennant–servicerepræsentanten
ES–systemet fungerer ikke	<i>ES–knappen</i> er slået fra	Tænd på <i>ES–knappen</i>
	ES–sensoren i tanken er snavset	Rengør sensoren
	ES–pumpefilteret er tilstoppet	Rens ES–filteret
	Vandniveauet i genindvindingstanken er for lavt	Fyld genindvindingstanken ca. halvt op
	Vandniveauet i vaskemiddeltanken er for lavt	Fyld vaskemiddel i tanken
Feje– eller skrubbefunktionerne er ikke tændt	Skidtkassen er oppe	Sænk skidtkassen helt
	Brand i skidtkassen	Afbryd maskinen. Sluk branden. Tilkald nødhjælpspersonalet, hvis det er nødvendigt.
	Genindvindingstanken er fuld	Tryk på <i>kontakten til skrubbesugepumpe/gummiskraber</i> i ét minut til udvidet vandopsamling. Tøm genindvindingstanken. ES–modeller: aktivér ES–systemet for at forhindre dette.

## BETJENING

Fejl	Årsag	Afhjælpning
<b>ec-H2O Model:</b> ec-H2O systemindikatorlampe blinker rødt	Mineralaflejring opbygget i modul	Skyl modul (se <i>echo-H2O</i> MODULSKYLLEPROCEDURE)
<b>ec-H2O Model:</b> Alarmlyde		
<b>ec-H2O-model:</b> ec-H2O-systemindikatorlam pe lyser konstant rødt	Defekt modul	Kontakt servicecentret
<b>ec-H2O-model:</b> ec-H2O-systemindikatorlam pe tændes ikke	Defekt lampe eller modul	Kontakt servicecentret
<b>ec-H2O-model:</b> Ingen vandstrøm	Tilstoppet modul	Kontakt servicecentret
	Defekt vaskemiddelpumpe	Udskift vaskemiddelpumpen
	ec-H2O tilstoppet filterventil	Rengør filteret



VEDLIGEHOLDELSE

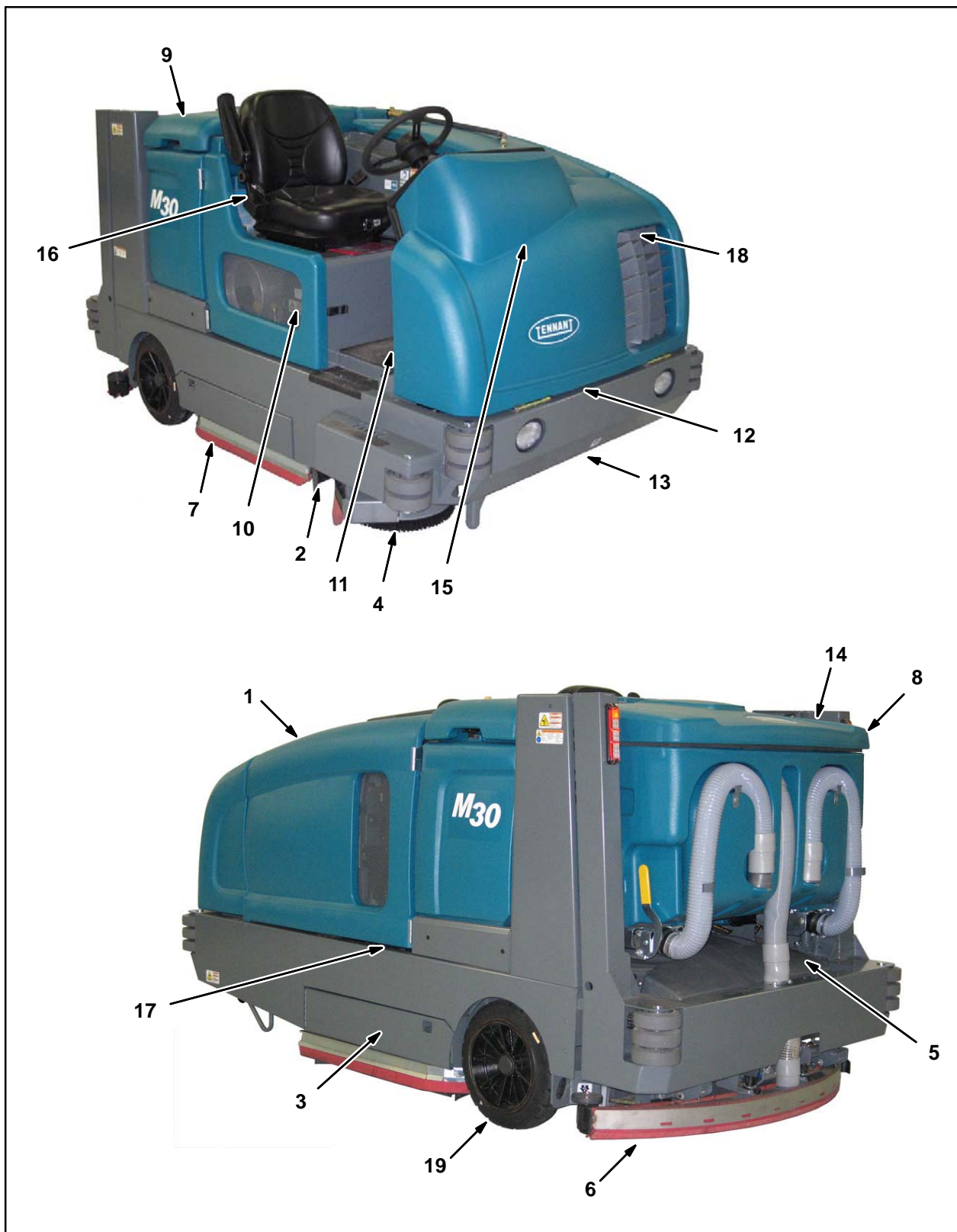

## VEDLIGEHOJDELSESSKEMA

Nedenst ende tabel viser den *ansvarlige* for hver enkelt procedure.

**O = Operat r.**

**S = Uddannet servicemekaniker.**

Interval	Ansvarlig	Pkt.	Beskrivelse	Procedure	Sm�re- middel/ V�ske	Antal service point
Dagligt	O	1	Motor	Check olieniveaulet	EO	1
				Check k�lerv�skeniveaulet i beholderen	WG	1
	O	10	Hydraulikv�skebeholder	Check br�ndstofniveaulet	HYDO	1
	O	8, 9	T�tninger ved tankd�kslet	Check for beskadigelse og slidtage	–	3
	O	3	Hovedb�rster	Check for beskadigelse og slidtage	–	2
	O	4	Sideb�rste (ekstra)	Check for beskadigelse og slidtage	–	1
				Check gummiskraberblade for beskadigelse og slidtage	–	1
	O	6	Bagerste gummiskraberblad	Check for beskadigelse og slidtage	–	1
				Check udb�jningen	–	1
	O	7	Sidegummiskraberblade	Check for beskadigelse og slidtage	–	2
	O	8	Genindvindingstank	Rens	–	1
	O	8	Genindvindingstank, ES-system (ekstra)	Rens ES-filteret	–	1
	O	9	Vaskemiddeltank, ES-system (ekstra)	Rens	–	1
O	5	Skidtkasse	Reng�r skidtkasse, affaldssi og slange	–	1	
20 timer	O	5	Skidtkassens st�vfilter	Check for beskadigelse, reng�r, udskift om n�dvendigt	–	1
50 timer	O	16	FaST / ec-H <sub>2</sub> O -filter	Rens	–	1
	O	3	Hovedb�rster	Byt om p� forsiden og bagsiden	–	2
	S	3	Hovedb�rster	Tjek og juster b�rstem�nstret om n�dvendigt	–	2
	S	13	Forhjul	Momenthjulm�trikker <b>(kun efter de f�rste 50 timer)</b>	–	1
	S	15	Batteri	Rens, og fastsp�nd batterikabelforbindelserne <b>(kun efter de f�rste 50 timer)</b>	–	1
	S	1	Motor	Kontroll�r stramningen i remmen	–	1

Interval	Ansvarlig	Pkt.	Beskrivelse	Procedure	Smøre- middel/ Væske	Antal service point
100 timer	S	18	Køler	Rengør kernen udvendigt	–	1
	S	18	Hydraulikkøler	Rengør kernen udvendigt	–	1
	S	1	Motor	Skift olien og filteret	EO	1
				Dræn olie fra den elektroniske trykregulator (EPR)		1
	O	13, 19	Dæk	Check for beskadigelse	–	3
	S	6	Bagerste gummiskraberhjul	Smør	SPL	2
	S	6	Bagerste gummiskraber	Kontrollér niveauet	–	1
	O	2	Skrubbehovedskørt	Check for beskadigelse og slidtage	–	1
200 timer	S	12	Forhjulsbæreløjer	Smør	SPL	2
	S	1, 17	Fastspændingsrør	Smør	SPL	4
	S	12	Ratcylinder	Smør	SPL	1
	S	1, 18	Kølerslanger og –klemmer	Check for stramning og slidtage	–	2
	S	11	Bremsepedal	Check justeringen	–	1
	S	14	Løftearmens drejepunkter	Smør	SPL	2
	S	5	Drejepunkter for skidtkassedør	Smør	SPL	2
400 timer	S	1	Motor	Rens, justér gnistgab, eller udskift tændrørene	–	4
				Udskift luftfilteret	–	1
				Udskift brændstoffilteret	–	1
800 timer	S	10	Hydraulikvæskebeholder	Skift hydraulikvæske	HYDO	1
	S	1	Motor	Kontrollér remmen til tidsjusteringen	–	1
	S	–	Hydraulikslanger	Check for beskadigelse og slidtage	–	Alt
	S	1, 18	Kølesystem	Skyl	WG	2
	S	13	Fremdriftsmotor	Momentakselmøtrik	–	1
	S	13	Forhjul	Momenthjulsmøtrikker	–	1
	S	15	Batteri	Rengør, og stram batteriforbindelserne	–	1
1000 timer	S	16	FaST–systemfiltre	Udskift	–	2
1200 timer	S	10	Hydraulikvæskebeholder	* Udskift væskefilter	–	1
2000 timer	S	1	Motor	Udskift tandremmen	–	1
2400 timer	S	10	Hydraulikvæskebeholder	* Udskift udgangsfilter		1
				* Udskift påfyldningsdæksel		1

## VEDLIGEHOELDELSE

---

*BEMÆRK: Udskift hydraulikvæsken og indsugningssien som angivet (\*) efter hver 800 timer for maskiner, der IKKE er forsynet med **Tennant True** hydraulikvæske. (Se afsnittet Hydraulik).*

### SMØREMIDDEL/VÆSKE

EO . . . . Motorolie, kun 5W30 SAE-SG/SH.

HYDO . **Tennant True** hydraulikvæske eller lignende

WG . . . Vand og ætylenglykol anti-frostvæske, -34° C

SPL . . . Specielt smøremiddel, Lubriplate EMB-fedt (Tennant nr. 01433-1)

*BEMÆRK: Hyppigere vedligeholdelsesintervaller kan være nødvendige ved meget snavsede forhold.*

**SMØRING**

**AF SIKKERHEDSHENSYN:** Før maskinen forlades eller vedligeholdes, skal du stoppe den på et vandret sted, aktivere parkeringsbremsen, slukke for maskinen og fjerne nøglen.

**MOTOROLIE**

Kontrollér olieniveauet i motoren dagligt. Skift olien og oliefilteret efter hver 100 timers drift.

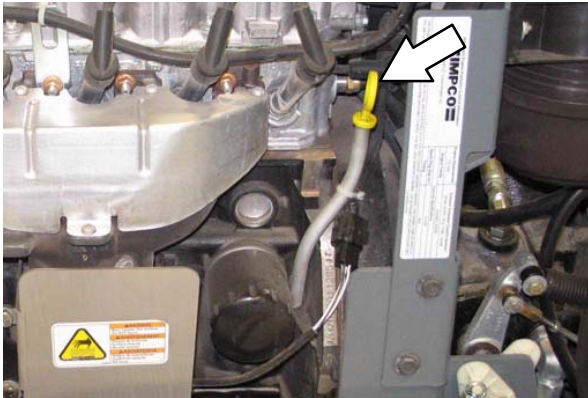

Fyld olie på motoren, indtil olieniveauet ligger mellem mærkerne på oliepinde. Fyld IKKE mere olie på end til det øverste mærke. Motorens oliekapacitet er 3,5 l med oliefilteret.

**GUMMISKRABERENS STYREHJULSLEJER**

Smør gummiskraberens styrehjulslejer efter hver 100 timers drift.

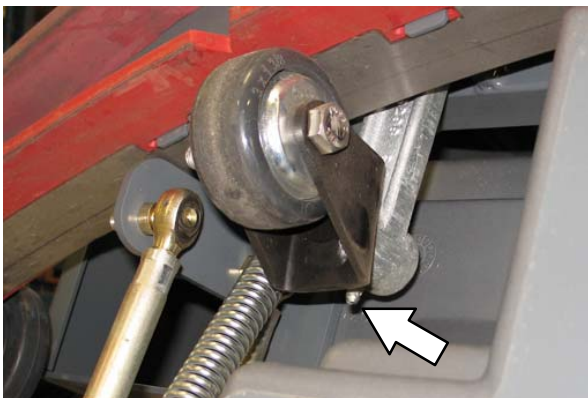
**FORHJULSBÆRELEJE**

Smør forhjulsbæreljerne efter hver 200 timers drift. Begge smørenipler til forhjulsbærelje er anbragt under pladen til støtterammen.

**RATCYLINDERLEJER**

Smør ratcylinderen efter hver 200 timers drift. Ratcylinderlejet er anbragt ved siden af forhjulets bærelje.





### DREJEPUNKTER FOR SKIDTKASSELØFTEAM

Smør drejepunkterne for skidtkasseløftearm efter hver 200 timers drift.



### FASTSPÆNDINGSRØR

Smør fastspændingsrørene efter hver 200 timers drift. Fastspændingsrørets smørenipler på operatørsiden af maskinen er anbragt under brændstoftanken.



### DREJEPUNKTER FOR SKIDTKASSEDØR

Smør drejepunkterne for skidtkassedør efter hver 200 timers drift.



På den anden side af maskinen er fastspændingsrørets smørenipler anbragt under fremdriftspumpen.



## HYDRAULIK

**AF SIKKERHEDSHENSYN: Før maskinen forlades eller vedligeholdes, skal du stoppe den på et vandret sted, aktivere parkeringsbremsen, slukke for maskinen og fjerne nøglen.**

Check hydraulikvæskeniiveauet dagligt ved driftstemperatur. Hydraulikvæskeniiveauet bør være mellem de to linjer på hydraulikmåleren. Skidtkassen skal være sænket, når hydraulikvæskeniiveauet checkes.



**ADVARSEL: Undgå at overfylde beholderen til hydraulikvæsken eller anvende maskinen med for lavt niveau i beholderen. Maskinens hydrauliske niveau kan i så fald blive beskadiget.**

Dræn, og genopfyld den hydrauliske væskemængde med ny **Tennant True** hydraulikvæske efter hver 2400 timers drift. Maskiner har en blå dråbe (venstre foto) på hydraulikvæskemærkatene, hvis de er påfyldt **Tennant True** hydraulikvæske.

**ADVARSEL: Fare for at blive forbrændt. Varm overflade. Rør IKKE ved den.**

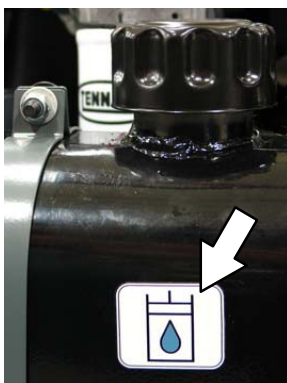

Tennant True-væske

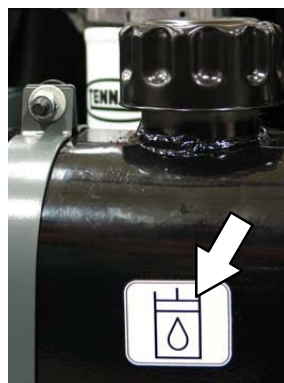

Tidligere væske

Udskift filteret efter hver 800 timers drift. Anvend et tyndt lag hydraulikvæske på pakningen i påfyldningshætten før hætten sættes på beholderen.

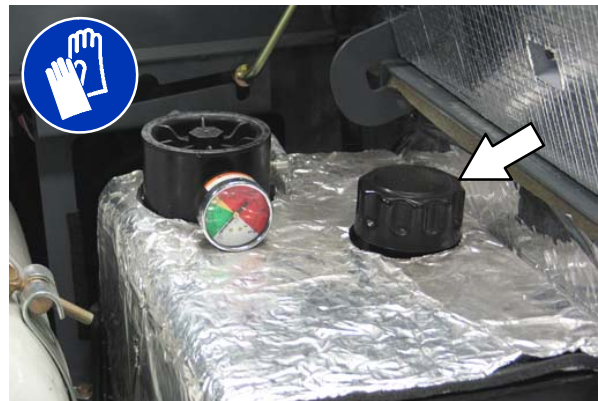

Udskift hydraulikvæskefilteret efter hver 1200 timers drift, eller hvis måleren til hydraulikbeholderen er i det gule/røde område, når beholderen til hydraulikvæsken er ca. 32° C.



Udskift hydraulikudgangsfilteret efter hver 2400 timers drift.

## HYDRAULIKVÆSKE

Der findes to væsker til forskellige temperaturområder:

Tennant True hydraulikvæske (forlænget levetid)			
Delnummer	Omgivelses temperatur	ISO-klasse	Kapacitet
1057710	over 7° C (45° F)	100	3,8 l (1 gallon)
1057711	over 7° C (45° F)	100	19 l (5 gallon)
1057707	under 7° C (45° F)	32	3,8 l (1 gallon)
1057708	under 7° C (45° F)	32	19 l (5 gallon)

Hvis der bruges et lokalt- fabrikat, er det vigtigt, at væsken opfylder Tennant's specifikationer for hydrauliske væsker. Erstatningsvæsker kan reducere levetiden for de hydrauliske komponenter.

**ADVARSEL: Hydraulikkomponenterne er afhængige af hydraulikvæsken i systemet til indvendig smøring. Hvis der kommer støv eller anden forurening i det hydrauliske system, kan det bevirke forøget slid, fejl og beskadigelse.**

## HYDRAULIKSLANGER

Check hydraulikslangerne efter hver 800 timers drift for slitage eller beskadigelse.

**SIKKERHEDSHENSYN: Brug et stykke karton til at lokalisere lækager af hydraulikvæske under tryk.**

Væske under højt tryk, der kommer ud af et meget lille hul, kan være næsten usynlig og forårsage alvorlige kvæstelser.

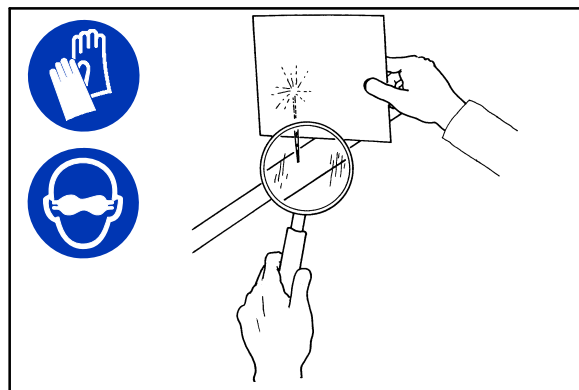

00002

Kontakt straks en læge, hvis der opstår kvæstelser på grund af udtrængende hydraulikvæske. Der kan opstå alvorlig infektion eller reaktion, hvis der ikke straks gives den rigtige lægebehandling.

Kontakt en mekaniker eller den overordnede, hvis du finder en lækage.



## MOTOR

**AF SIKKERHEDSHENSYN:** Før maskinen forlades eller vedligeholdes, skal du stoppe den på et vandret sted, aktivere parkeringsbremsen, slukke for maskinen og fjerne nøglen.

## KØLESYSTEM

**AF SIKKERHEDSHENSYN:** Undgå kontakt med den varme kølevæske i motoren, når maskinen serviceres. Fjern ikke hættten fra køleren, når motoren er varm. Lad motoren køle af.

Kontrollér dagligt kølevæskenniveauet i beholderen. Kølevæskenniveauet skal være mellem indikatormærkerne, når motoren er kold. Der henvises til instruktioner fra producenten om blanding af vand/kølemiddel.

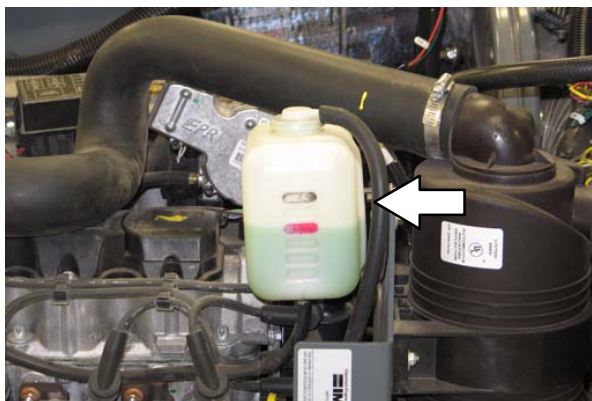

Skyl køleren og kølersystemet efter hver 800 timers drift.

Check kølerslangerne og -klemmerne efter hver 200 timers drift. Stram de løse klemmer. Udskift beskadigede slanger og klemmer.

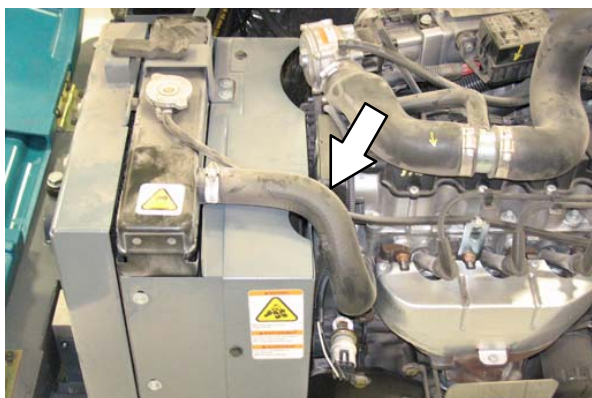

Kontrollér kølerens kerne udvendigt og hydraulikkølerfinnerne for snavs efter hver 100 timers drift. Blæs eller skylt alt støv ud gennem grillen og kølerfinnerne i modsat retning af den normale luftstrøm. Pas på ikke at bøje kølerfinnerne under rengøringen. Rengør omhyggeligt for at undgå, at kølerfinnerne får skorper af støv. For at undgå revner i køleren, skal køleren og kølerfinnerne køle af før rengøring.

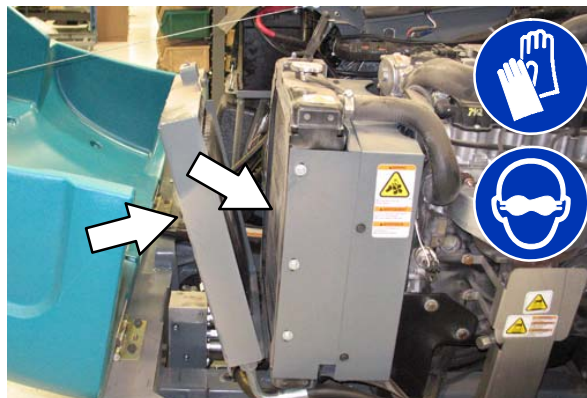

**SIKKERHEDSHENSYN:** Vær iført sikkerhedsbriller og høreværn, når der bruges trykluft eller højtrykksspuling.

## LUFTFILTER

Udskift luftfilteret efter hver 400 timers drift.

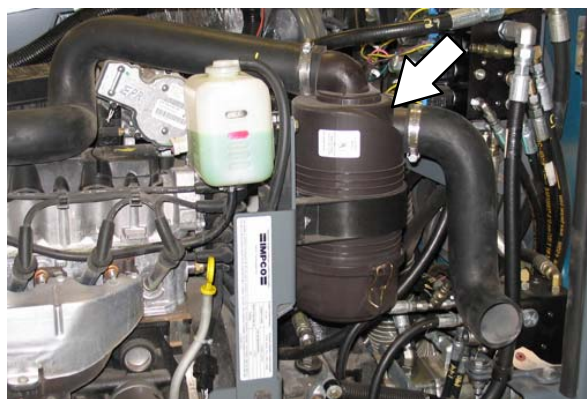



### BRÆNDSTOFFILTER (LPG)

Udskift LPG-brændstoffilteret efter hver 400 timers drift.

**SIKKERHEDSHENSYN:** Hold åben ild og gnister væk fra brændstofpåfyldningsområdet, når maskinen serviceres. Hold området godt udluftet.

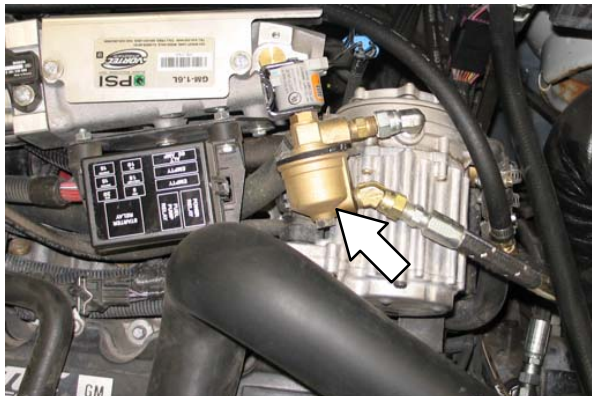

### ELEKTRONISK TRYKREGULATOR (LPG)

Fjern sensoren, og dræn olien fra den elektroniske trykregulator (LPG) efter hver 100 timers drift.

**SIKKERHEDSHENSYN:** Hold åben ild og gnister væk fra brændstofpåfyldningsområdet, når maskinen serviceres. Hold området godt udluftet.

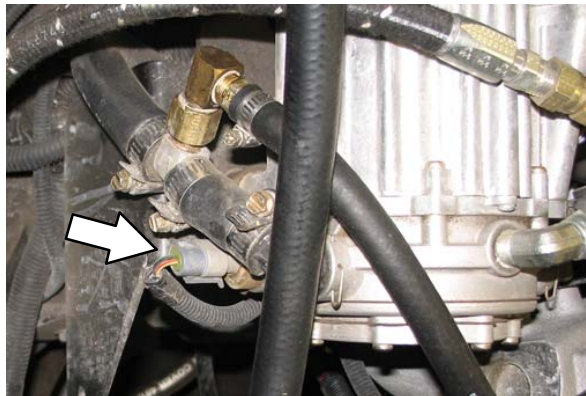

Adskil brændstofventilen for at få adgang til LPG-brændstoffilteret.



### BRÆNDSTOFFILTER (Benzin)

Udskift brændstoffilteret efter hver 400 timers drift.

**SIKKERHEDSHENSYN:** Hold åben ild og gnister væk fra brændstofpåfyldningsområdet, når maskinen serviceres. Hold området godt udluftet.



**MOTORREM**

Kontrollér tandremmen efter hver 50 timers drift. Justér spændingen om nødvendigt. Den korrekte kileremsspænding er 13 mm med en kraft på 4 til 5 kg trykt på midten af remmens længste udstrækning.

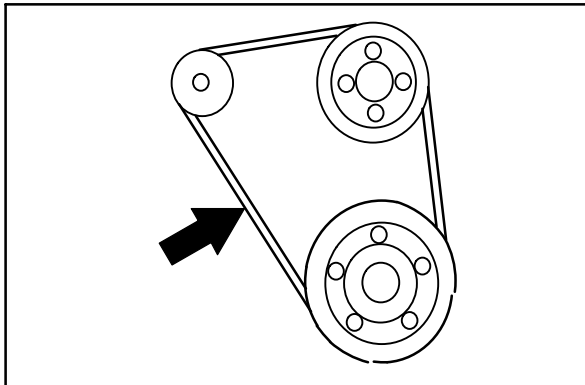

**ADVARSEL:** Rem og blæser i bevægelse. Hold afstand.

**TÆNDRØR**

Rengør eller udskift tændrørene, og indstil gnistgabets efter hver 400 timers drift. Det korrekte gnistgab er 1 mm.

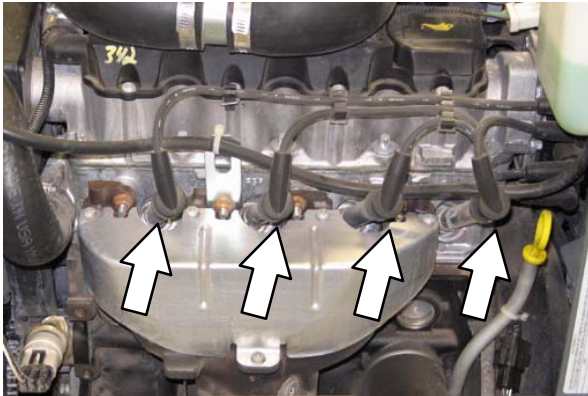

**TANDREM**

Kontrollér tandremmen efter hver 800 timers drift.

Udskift tandremmen efter hver 2000 timers drift.

**BATTERI**

Rengør og stram batteriforbindelserne efter de første 50 timers drift og efter hver 800 timers drift derefter. Tag ikke ventilationspropperne af batteriet, eller kom vand på batteriet.

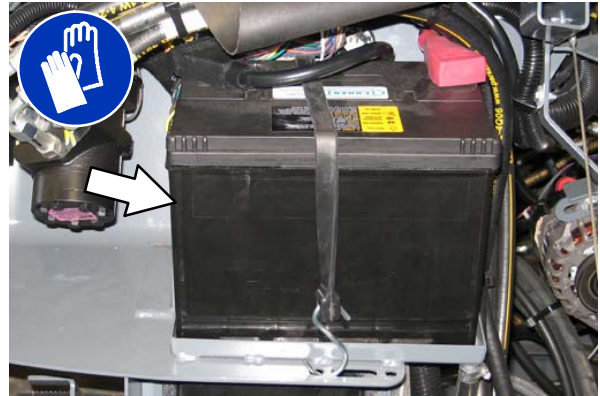

**SIKKERHEDSHENSYN:** Undgå kontakt med batterisyren, når maskinen serviceres.

## SIKRINGER OG RELÆER

### SIKRINGER OG RELÆER PÅ RELÆPANELET

*Sikringer* er engangsbeskyttelsesmekanismer, som beskytter ledningsføringen ved at afbryde strømmen ved overbelastning af et kredsløb. *Relæertænder* og slukker den elektriske strøm fra maskinens elektriske systemer. Tag relæpaneloverdækningen af for at få adgang til *sikringer* og *relæer*.

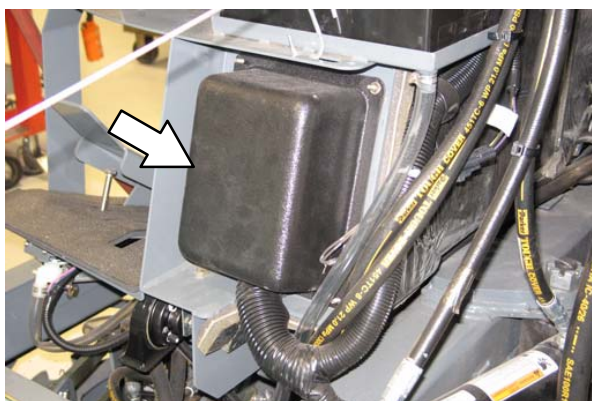

**BEMÆRK:** Udskift altid en sikring med en sikring af samme styrke. Ekstra 15 A-sikringer findes i skuffen på relæpanelet.

Se diagrammet nedenfor angående placering af *sikringer* og *relæer* på relæpanelet.

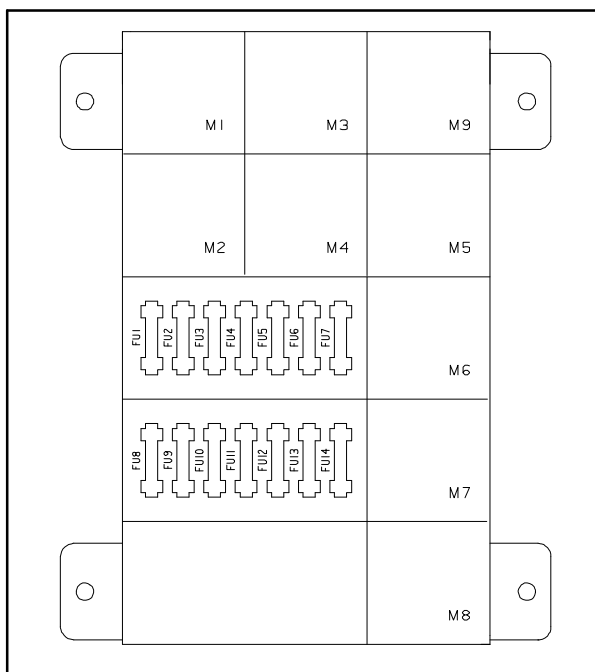

Se tabellen nedenfor angående *sikringerne* og de beskyttede kredsløb.

Sikring	Værdi	Beskyttede kredsløb
FU1	15 A	Ekstra relæer/Motorens reguleringsknapper
FU2	15 A	Ryster
FU3	15 A	Horn
FU4	15 A	Ikke anvendt
FU5	15 A	Skrubbevakuum/Hovedbørste/Gummiskraber ned/Skidtkasse op
FU6	15 A	Aktiver/Sidebørste/Fejevakuum
FU7	15 A	Vaskemiddel/Skidtkasselås og -dør/Automatisk påfyldning/Tilbage/Ryster
FU8	15 A	ES/FaST/Rengøringsmiddel/Skidtkasse ned/Sprøjtestand
FU9	15 A	Lamper
FU10	15 A	Ikke tændt B+ til controllerkort
FU11	15 A	Ikke anvendt: Ekstra
FU12	15 A	Spraydysepumpe
FU13	15 A	AC/varmer (ekstraudstyr)
FU14	15 A	Ikke anvendt

-	20 A	ec-H2O (near ignition switch)
---	------	-------------------------------



Se tabellen nedenfor angående *relæerne* og de beskyttede kredsløb.

Relæ	Værdi	Beskyttet kredsløb
M1	12 VDC, 40 A	Ekstra 1
M2	12 V jævnspænding, 40 A	Ekstra 2
M3	12 V jævnspænding, 40 A	Ryster
M4	12 V jævnspænding, 40 A	Tilbage
M5	12 V jævnspænding, 40 A	Horn
M6	12 V jævnspænding, 40 A	Nedlukning
M7	12 V jævnspænding, 40 A	Starter
M8	12 V jævnspænding, 40 A	Ekstra 3
M9	12 V jævnspænding, 40 A	Spar



## HOVEDSIKRINGER OG -RELÆER TIL MOTOREN

Hovedsikringerne og -relæerne er anbragt i sikringskassen inden i motorrummet. Se dækslet til sikringskassen for anbringelser af hovedsikringer og -relæer til motoren.



**BEMÆRK:** Udskift altid en sikring med en sikring af samme styrke.

## EKSTRA RELÆER

Relæet for den ekstra sprøjtedyse eller trykstang findes bag ved batteriet. Relæet til ekstraudstyret FaST-skrubbesystemet findes bag ved sædet.

Relæ	Styrke	Beskyttet kredsløb
-	12 V jævnstrømsspænding 40 A	Sprøjtestang
-	12 V jævnstrømsspænding 40 A	Højtryksvaskeudstyr
-	12 V jævnstrømsspænding 40 A	FaST

## KREDSLØBSAFBRYDERE (ec-H2O)

Kredsløbsafbrydere er elektriske kredsløbsbeskyttere, der kan genindstilles, og som afbryder strømmen ved overbelastning af et kredsløb. Når en kredsløbsafbryder er aktiveret, skal du genindstille den manuelt ved at trykke på Reset-knappen, når afbryderen er afkølet.

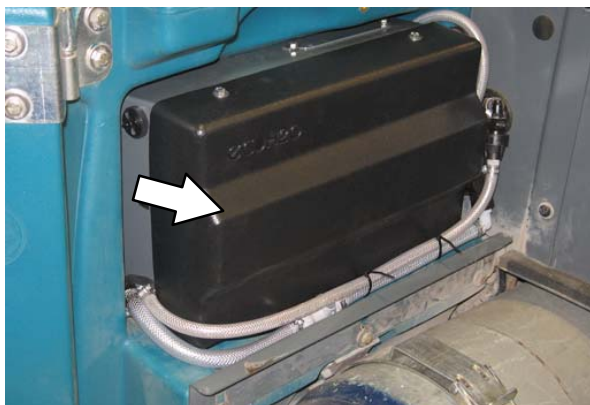



### RENGØRING AF SKIDTKASSENS STØVFILTER

Ryst støvfilteret, før skidtkassen tømmes, og efter hvert skift. Inspicér, og rens filteret efter hver 20 timers drift. Udskift beskadigede støvfiltere.

*BEMÆRK: Støvfilteret skal muligvis rengøres med hyppigere intervaller, hvis maskinen anvendes i ekstremt støvede områder.*

Brug én af følgende metoder til rengøring af støvfilteret:

**RYSTNING** – Tryk på *knappen til filterrysteren*.

**BANKNING** – Bank filteret forsigtigt med den snavsede side nedad mod en jævn overflade.

**Undgå at beskadige kanterne på filteret.**

Filteret vil ikke tætne ordentligt i filterrammen, hvis kanterne på filteret er beskadiget.

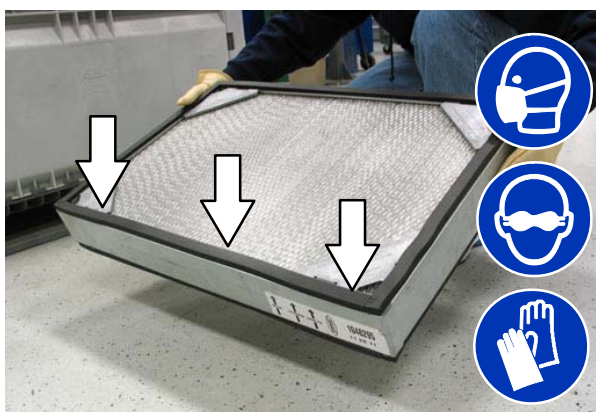

**LUFT** – Vær altid iført sikkerhedsbriller, når der bruges trykluft. Blæs luft gennem støvfilteret i modsat retning af pilene. Brug aldrig mere end 690 kPa (100 psi) lufttryk og hold aldrig dysen nærmere end 50 mm til filteret. Det kan gøres, mens støvfilteret er i maskinen.

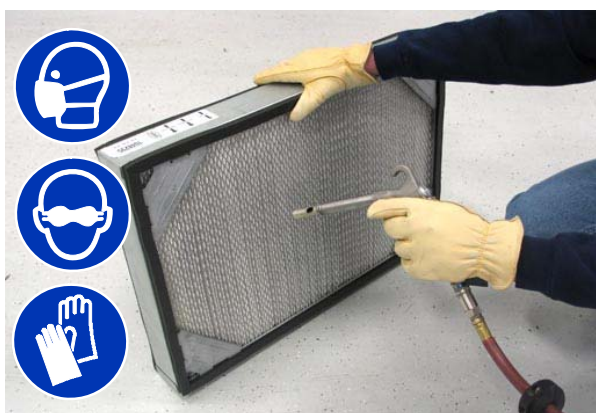

**VAND** – Skyl det syntetiske filter ved lavt tryk med en haveslange gennem støvfilteret i modsat retning af pilene.



*BEMÆRK: Hvis der bruges vand til at rengøre støvfilteret med, skal du sørge for, at filteret er helt tørt, før det sættes tilbage i skidtkassen. **Sæt aldrig** et vådt støvfilter i.*

### THERMO-SENTRY

Thermo Sentry registrerer temperaturen i den luft, der suges ind fra skidtkassen. Hvis der er ild i skidtkassen, afbryder Thermo-Sentry sugepumpen og luftstrømmen. Thermo-Sentry nulstilles automatisk, når den er afkølet.

**HOVEDBØRSTER**

**AF SIKKERHEDSHENSYN:** Før maskinen forlades eller vedligeholdes, skal du stoppe den på et vandret sted, aktivere parkeringsbremsen, slukke for maskinen og fjerne nøglen.

Kontrollér hovedbørsterne dagligt for indfildrede snore og tråde, slidtage, beskadigelse og justering.

Udskift børsterne, når de ikke længere rengør effektivt.

Vend børsterne fra for- til bagside for hver 50 timers drift for at opnå maksimal levetid og den bedste skrubbeydelse.

*BEMÆRK: Udskift børsterne i sæt af to. I modsat fald vil den ene skrubbebørste skrubbe kraftigere end den anden.*

**UDSKIFTNING ELLER ROTATION AF HOVEDBØRSTERNE**

Frontbørsten har adgang fra venstre side af maskinen og den bagerste børste har adgang fra højre side af maskinen.

1. Hæv skrubbehovedet.
2. Åbn de yderste børstedøre.



3. Åbn de inderste børstedøre.



4. Fjern pladerne ved børstens frie ende.

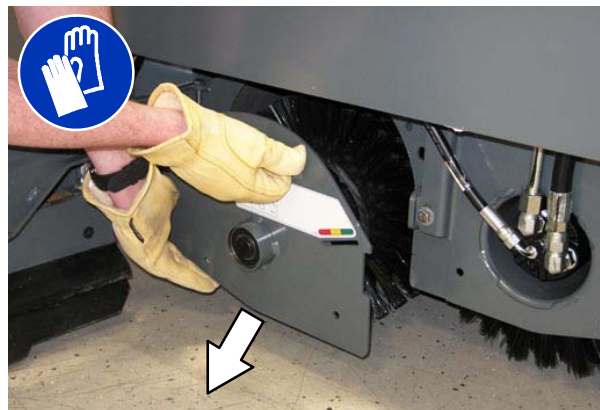

5. Træk børsterne ud fra skrubbehovedet.



## VEDLIGEHOLDELSE

6. Installér de nye roterende børster ved at skubbe ned på enderne, mens de glider ind på drevmotornavene.



7. Hvis de eksisterende børster vendes, må der kun byttes om på for- og bagside. De må IKKE vendes fra den ene ende til den anden.

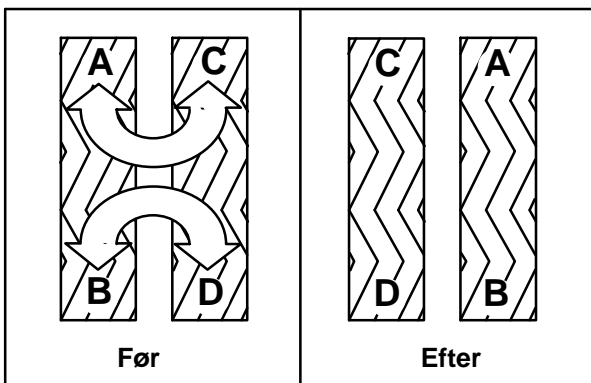

8. Installér pladerne ved børstens frie ende igen.
9. Luk de inderste og yderste børstedøre.
10. Tjek og juster børstemønstret om nødvendigt, efter de er vendt rundt. Se *KONTROL OG JUSTERING AF HOVEDBØRSTERNES MØNSTER*.

## KONTROL AF HOVEDBØRSTENS MØNSTER

1. Kom kalk eller et tilsvarende markeringsmateriale på en glat og jævn del af gulvet.

*BEMÆRK: Lad børsterne rotere to minutter på gulvet, hvis der ikke er kalk eller lignende til rådighed. Der efterlades et polérmærke på gulvet.*

2. Løft skrubbehovedet, og anbring børsterne over det kalkede område.
3. Aktivér parkeringsbremsen.
4. Tryk på 1-TRINS fejeknapen for at sænke skrubbehovedet. Indstil børstetrykket til den laveste stilling, og lad børsterne køre i 15 til 20 sekunder. Hold skrubbehovedet på samme sted i det kalkede område.
5. Hæv skrubbehovedet, udløs parkeringsbremsen, og kør maskinen væk fra det kalkede område.

**AF SIKKERHEDSHENSYN: Før maskinen forlades eller vedligeholdes, skal du stoppe den på et vandret sted, aktivere parkeringsbremsen, slukke for maskinen og fjerne nøglen.**

6. Observér børstemønstrene. Hvis børstemønsteret har samme bredde i hele længden på hver børste, og begge børster har samme bredde, er det ikke nødvendigt med en justering.

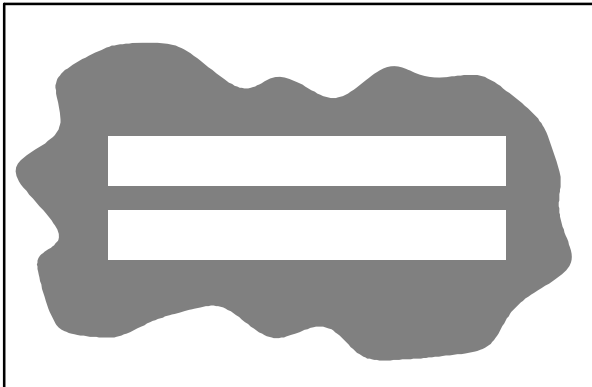

10355

7. Hvis børstemønstrene er tilspidsede, se afsnittet *JUSTERING AF HOVEDBØRSTENS BESLAG* i denne vejledning.

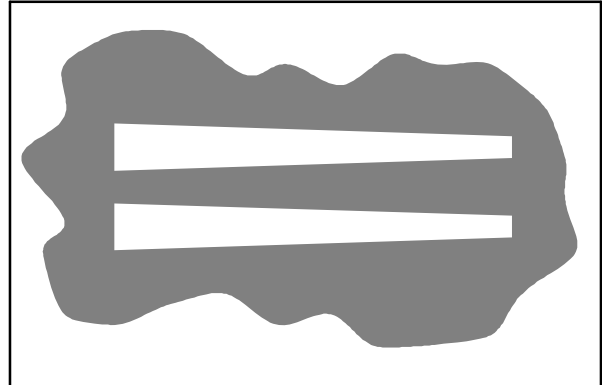

10652

8. Børstemønstrene skal være 75 til 130 mm brede, når børsten er i sænket stilling, og begge mønstre skal have samme bredde. Hvis bredden på børsterne ikke er ens, se afsnittet *JUSTERING AF HOVEDBØRSTENS BREDDER* i denne vejledning.

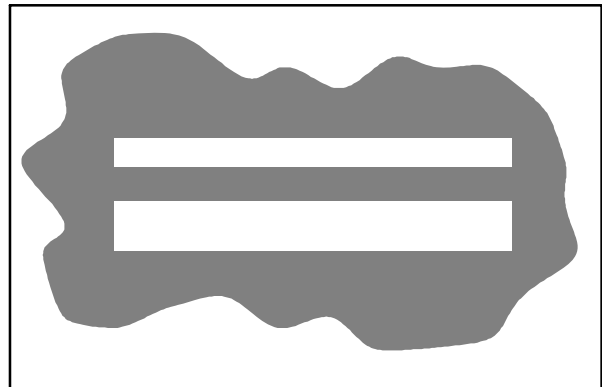

10653



### JUSTERING AF HOVEDBØRSTENS TILSPIDSNING

1. Løsn de fire monteringsbolte på børstedrevhuset.

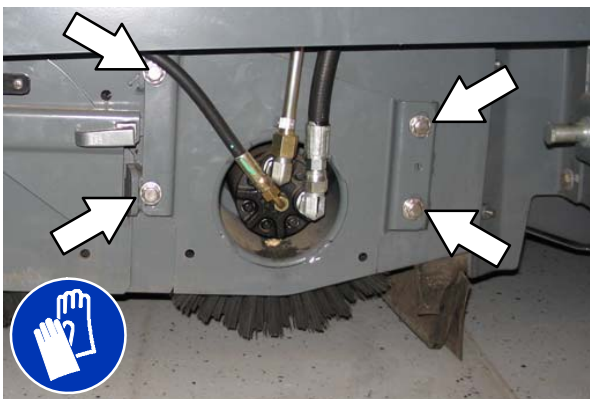

2. Flyt børstedrevhuset op for at formindske mønstrets bredde på den pågældende side af skrubbehovedet eller ned for at forøge mønstrets bredde på den pågældende side af skrubbehovedet.
3. Stram monteringsboltene.
4. Kontrollér mønstret igen. Justér om nødvendigt igen.

### JUSTERING AF HOVEDBØRSTENS BREDDER

1. Justér længden af slæbeforbindelserne på begge sider af skrubbehovedet. Forlæng slæbeforbindelserne for at forøge bredden af det bagerste børstemønster. Forkort slæbeforbindelserne for at forøge bredden af det forreste børstemønster. Justér altid møtrikken på hver slæbeforbindelse et lige antal omgange.

*BEMÆRK: To hele omgange af justeringsboltene til slæbeforbindelsen vil ændre børstens mønster med ca. 25 mm.*



2. Kontrollér mønstret igen. Justér igen om nødvendigt.

---

**SIDEBØRSTE (EKSTRA)**

---

**AF SIKKERHEDSHENSYN:** Før maskinen forlades eller vedligeholdes, skal du stoppe den på et vandret sted, aktivere parkeringsbremsen, slukke for maskinen og fjerne nøglen.

Check dagligt sidebørsten for beskadigelse og slid. Fjern tråde og snore, der er viklet ind i sidebørsten eller sidebørstenavet.

**UDSKIFTNING AF SIDEBØRSTEN**

Udskift børsten, når den ikke længere rengør effektivt.

1. Hvis det er nødvendigt kan sidebørsten hæves.
2. Drej børsten indtil fjederhåndtagene bliver synlige gennem adgangshullet i sidebørsteenheten.
3. Klem fjederhåndtagene, og lad sidebørsten falde ned på gulvet.

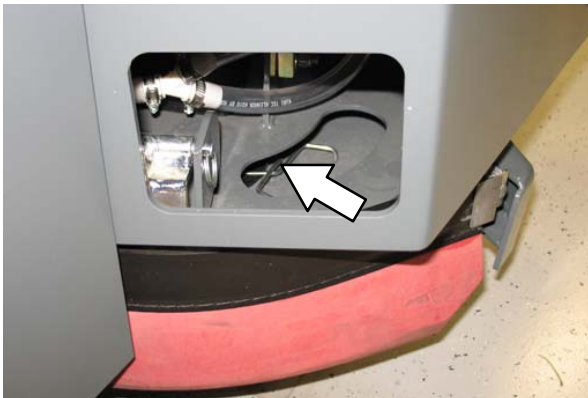

4. Fjern sidebørsten, der er anbragt under sidebørsteenheten.
5. Anbring den nye sidebørste under sidebørsteenheten, og løft sidebørsten op på sidebørstenavet, indtil børsten låser på plads i navet.

## FaST SYSTEM

### UDSKIFTNING AF FaST-PAK-KARTONEN

**AF SIKKERHEDSHENSYN:** Før maskinen forlades eller vedligeholdes, skal du stoppe den på et vandret sted, aktivere parkeringsbremsen, slukke for maskinen og fjerne nøglen.

1. Åbn sidedøren.
2. Lad sædet glide helt frem.
3. Klem sammen om knappen på FaST-forsyningsslangekonnektoren, og træk derefter den tomme FaST-PAK-karton ud af rummet, og kassér den.

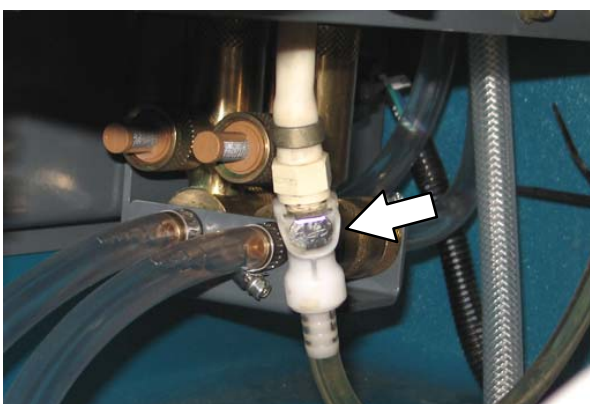

4. Fjern de perforerede områder fra den nye FaST-PAK-karton. Fjern IKKE posen fra kartonen. Træk slangeforbindelsen i bunden af posen ud, og fjern slangehætten på bagsiden af forbindelsen.

**BEMÆRK:** FaST-PAK Floor Cleaning Concentrate er specielt designet til brug sammen med FaST-systemet til skrubning. Brug ALDRIG en erstatning. Andre rengøringsmidler kan forårsage fejl i FaST-systemet.

5. Lad FaST-PAK-kartonen glide på plads i FaST-PAK-beslaget.
6. Forbind FaST-forsyningsslangen til FaST-PAK-slangekonnektoren.
7. Skrub med FaST-systemet i nogle få minutter for at give rengøringsmidlet mulighed for at nå den maksimale skummeevne.

### RENGØRING AF FaST-FORSYNINGSSLANGEKONNEKTOREN

Opblød tilslutningen i varmt vand, hvis der er synlig aflejring af vaskemiddel. Når en FaST-PAK-karton ikke er installeret, skal du forbinde forsyningsslangen til opbevaringsproppen, for at forhindre slangen i at blive tilstoppet.



### RENGØRING AF FaST-SYSTEMFILTERET

FaST-systemfilteret filtrerer vandet fra vaskemiddeltanken, når vandet flyder ind i FaST-systemet.

Fjern filterkappen, og rens filteret for hver 50 timers drift. Tøm vaskemiddeltanken, før filteret fjernes.

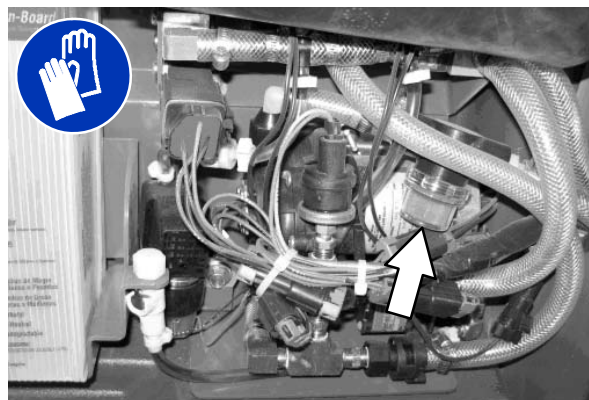

**UDSKIFTNING AF FaST-SYSTEMFILTRE**

Udskift FaST-systemfiltrene efter hver 1000 timers drift. Tøm vaskemiddeltanken, før filteret udskiftes.

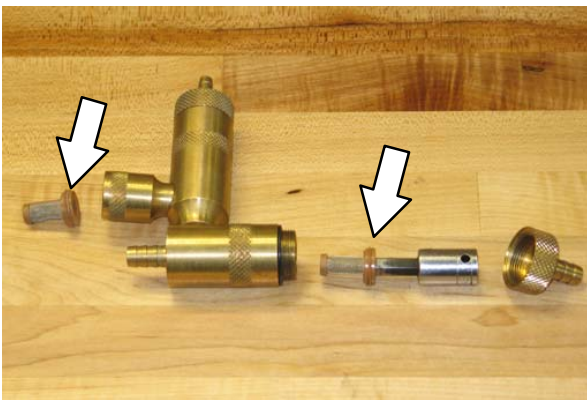
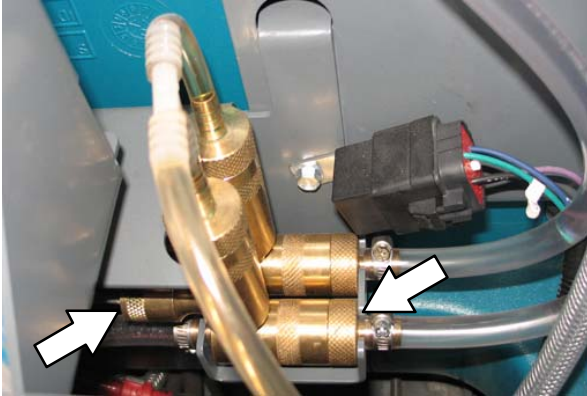



### ec-H2O MODULSKYLLEPROCEDURE

Denne procedure kræves kun, når en alarm høres, og ec-H2O-systemets indikatorlampe begynder at blinke rødt.

**AF SIKKERHEDSHENSYN: Før maskinen forlades eller vedligeholdes, skal du stoppe den på et vandret sted, aktivere parkeringsbremsen, slukke for maskinen.**

1. Fjern begge skylleslanger fra opbevaringstasken, der findes bag førersædet.
2. Lås førersædets dæksel som værende åbent.
3. Afbryd ec-H2O-systemindsugningsslangen fra vaskemiddeltilførselsslangen, og slut indtagsslangen (grå konektor) til ec-H2O-systemindtagsslangen.



4. Afbryd ec-H2O-systemets afløbsslange fra slangen til skrubbehovedet, og slut afløbsslangen (sort konektor) til ec-H2O-systemets afløbsslange.



5. Placer ec-H2O-systemets indtagsslange i en beholder med 5 gallons (19 liter) hvid eller riseddike. Placer afløbsslangen i en tom beholder.



6. Drej tændingsnøglen til stillingen tændt uden at starte maskinen.
7. Tryk på, og udløs **ec-H2O-modulets skyllekontakt** for at starte skyllecyklussen.

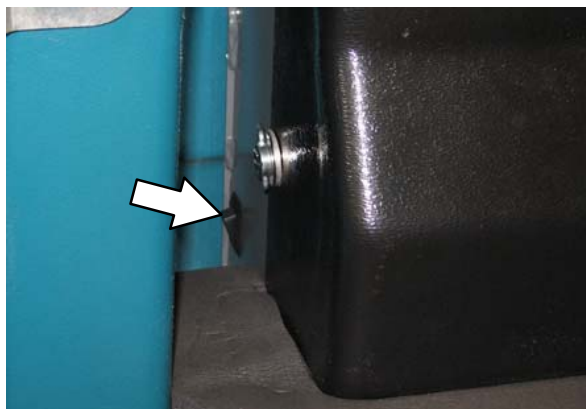

***BEMÆRK:** Modulet vil automatisk blive afbrudt, når skyllecyklussen er færdig (ca. 7 minutter). Modulet skal gennemføre hele cyklussen på 7 minutter for at nulstille indikatorlampen og alarmen.*

8. Efter skyllecyklussen på 7 minutter skal du fjerne sifonslangen fra eddikebeholderen og anbringe slangen i en beholder med koldt, rent vand. Tryk på skyllekontakten igen for at skylle evt. resterende eddike ud af modulet. Efter 1–2 minutter skal du trykke på skyllekontakten for at slukke modulet.
9. Afbryd skylleslangerne fra *ec-H2O*-systemets indtags- og afløbsslange, og returner skylleslangerne til opbevaringstasken.
10. Gentilslut *ec-H2O*'s indtags- og afløbsslanger. Hvis *ec-H2O*-systemets indikatorlampe fortsætter med at blinke, skal du gentage skylleproceduren. Hvis problemet fortsætter, skal du kontakte et autoriseret servicecenter.
11. Luk førersædedækslet.

**RENGØRING AF *ec-H2O* FILTERVENTIL**

Fjern, og rengør *ec-H2O* filterventilen efter hver 50 timers drift.

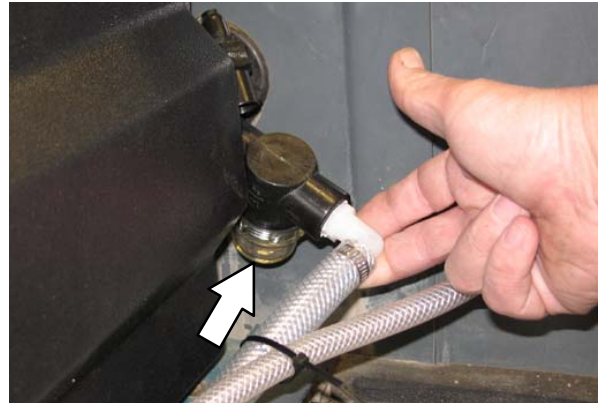

### GUMMISKRABERBLADE

**AF SIKKERHEDSHENSYN:** Før maskinen forlades eller vedligeholdes, skal du stoppe den på et vandret sted, aktivere parkeringsbremsen, slukke for maskinen og fjerne nøglen.

Check dagligt gummiskraberens blade for slidtage og beskadigelse. Når bladene bliver slidt, skal de vendes fra den ene ende til den anden eller fra top til bund, så der fremkommer en ny kant til skrabning. Udskift bladene, hvis alle fire kanter er slidte.

Check dagligt udbøjningen på gummiskraberbladene eller ved skrubning af en anden type overflade. Check niveauet af den bagerste gummiskraber efter hver 100 timers drift.

### UDSKIFTNING (ELLER VENDING) AF DE BAGERSTE GUMMISKRABERBLADE

1. Sænk skrubbehovedet.
2. Kobl gummiskrabens vakuumslange fra den bagerste gummiskraber.

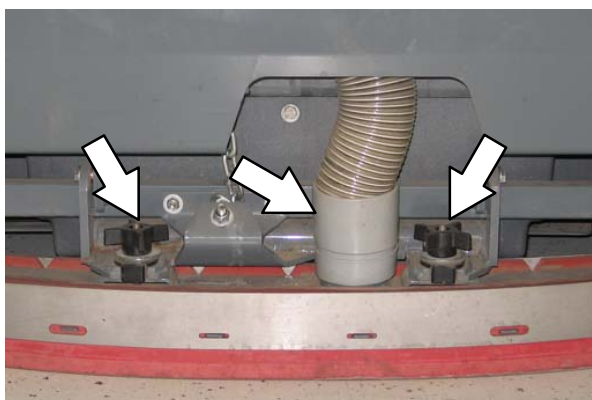

3. Tag begge monteringsknapper af den bagerste gummiskraberenhed.
4. Tænd maskinen, løft skrubbehovedet, og sluk maskinen.
5. Tag den bagerste gummiskraberenheden af maskinen.

6. Løsn det bånd, der fastholder den bagerste lås, og åbn båndet.

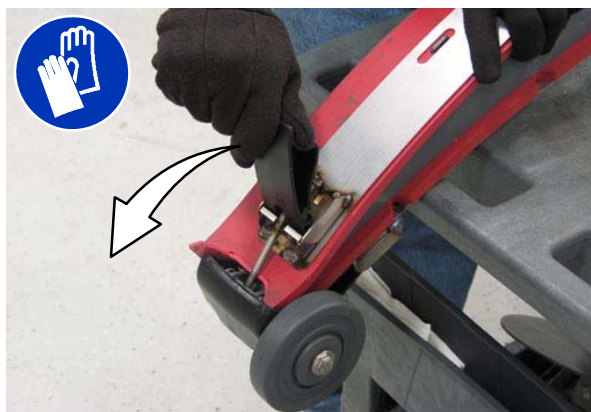

7. Tag den bagerste gummiskraber af.





8. Sæt det nye bagerste gummiskraberblad på, eller vend det eksisterende blad om, så en ny kant tages i brug. Sørg for, at alle hullerne i gummiskraberbladet sidder fast på tappene.



9. Sæt det bagerste fastgørelsesbånd i igen, og ret tappene efter hullerne.



10. Stram låseanordningen på det bagerste fastgørelsesbånd.

11. Løsn det bånd, der fastholder den forreste lås, og åbn båndet.



12. Tag den forreste gummiskraber af.



13. Sæt det nye forreste gummiskraberblad på, eller vend det eksisterende blad om, så en ny kant tages i brug. Sørg for, at hullerne i gummiskraberbladet sidder fast på tappene.



14. Sæt det forreste fastgørelsesbånd i igen, og ret tappene ind efter noterne.





15. Stram låseanordningen på det forreste fastgørelsesbånd.
16. Sæt den bagerste gummiskraberenhed på maskinen.
17. Check og justér den bagerste gummiskraber om nødvendigt. Se afsnittene *JUSTERING AF DET BAGERSTE GUMMISKRABERBLADS BØJNING* og *HØJDEJUSTERING AF DEN BAGERSTE GUMMISKRABER* i denne vejledning.

### UDSKIFTNING (ELLER VENDING) AF SIDE GUMMISKRABERBLADENE

1. Hvis det er nødvendigt kan skrubbehovedet hæves.

**AF SIKKERHEDSHENSYN: Før maskinen forlades eller vedligeholdes, skal du stoppe den på et vandret sted, aktivere parkeringsbremsen, slukke for maskinen og fjerne nøglen.**

2. Åbn de yderste børstedøre.
3. Frigør låsen på fastgørelsesbåndet fra sidegummiskraberenheden.

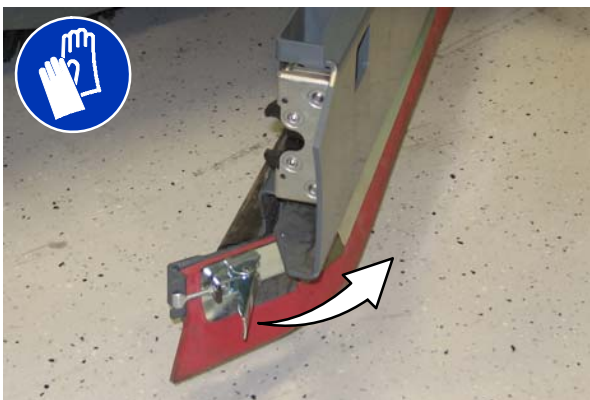

4. Fjern fastgørelsesbåndet fra sidegummiskraberenheden.



5. Fjern sidegummiskraberbladet. Hvis den udvendige kant på gummiskraberbladet ikke er slidt, skal gummiskraberbladet vendes med bladet fra den anden side af maskinen. Kassér gummiskraberbladet, hvis begge ender er slidte.

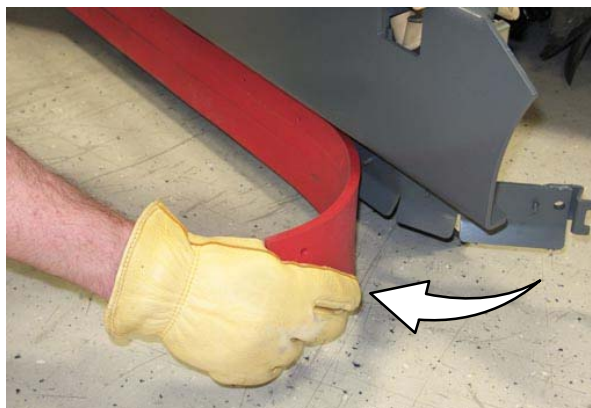

6. Sæt de nye eller roterende gummiskraberblade på.



7. Tilslut fastgørelsesbåndet til sidegummiskraberenheden.



8. Sæt låsen på fastgørelsesbåndet til sidegummiskraberen.

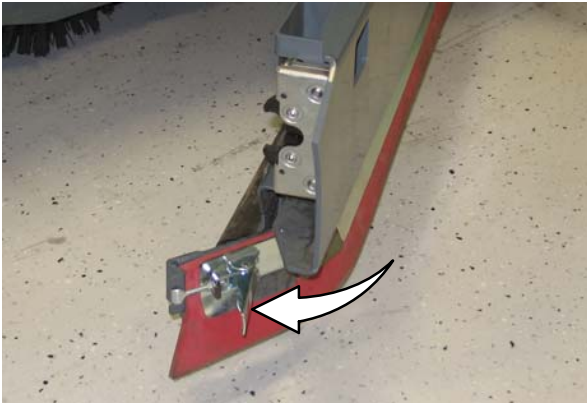

9. Luk den yderste børstedør.

### UDSKIFTNING AF GUMMISKRABERBLADET TIL SIDEBØRSTEN (S/N 00000-001278) (EKSTRA)

Kontrollér dagligt sidegummiskraberbladet for slidtage og beskadigelse. Udskift bladet, hvis forkanterne er forrevne eller slidt ned til halv tykkelse.

1. Hvis det er nødvendigt kan skrubbehovedet hæves.

**AF SIKKERHEDSHENSYN: Før maskinen forlades eller vedligeholdes, skal du stoppe den på et vandret sted, aktivere parkeringsbremsen, slukke for maskinen og fjerne nøglen.**

2. Træk i stiften til gummiskraberstødfangeren, og åbn stødfangeren.



3. Fjern splitpinden og fastgørelsesmekanismen til gummiskraberen.



4. Træk gummiskraberen ud af sidebørsteenheten.



5. Lad den nye gummiskraber glide ind i sidebørsteenheten.
6. Sæt fastgørelsesmekanismen til gummiskraberen og splitpinden i.
7. Luk gummiskraberstødfangeren, og sæt stiften i.

### UDSKIFTNING ELLER JUSTERING AF SIDEBØRSTENS GUMMISKRABERBLAD (S/N 001279- ) (EKSTRA)

**AF SIKKERHEDSHENSYN: Før maskinen forlades eller vedligeholdes, skal du stoppe den på et vandret sted, aktivere parkeringsbremsen, slukke for maskinen og fjerne nøglen.**

Kontrollér dagligt sidegummiskraberbladet for slidtage og beskadigelse. Udskift bladet, hvis forkanterne er forrevne eller slidt ned til halv tykkelse.

1. Sænk skrubbehovedet.
2. Træk pindene ud, og fjern gummiskraberens stødfanger.

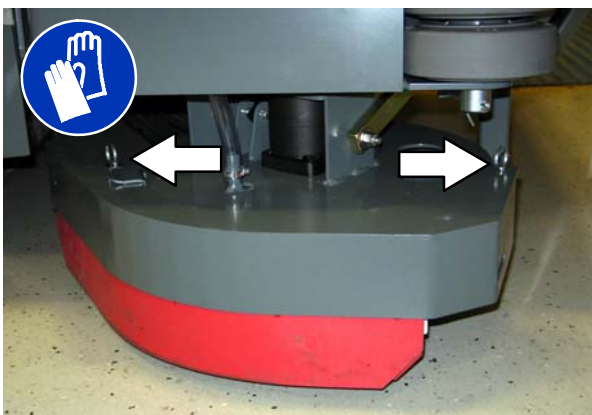

3. Åbn låseanordningen på fastgørelsesbåndet.

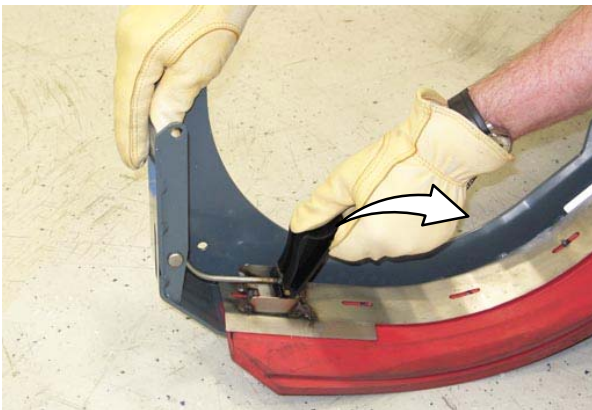

4. Fjern skraberne, afstandsstykket og fastholdelsen fra skraberens stødfanger.

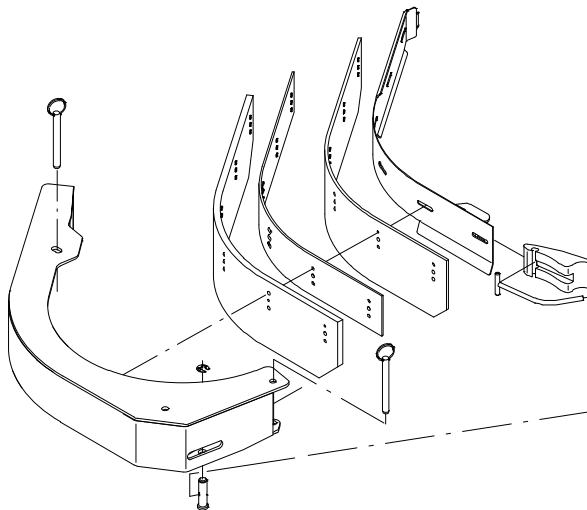

**BEMÆRK:** Sidebørstens gummiskraberblade har forskellige huller til skiftende højdeindstillinger.

5. Geninstaller skraberne, afstandsstykket og holderen på stødfangeren ved at justere hullerne i forhold til stifterne på stødfangeren.

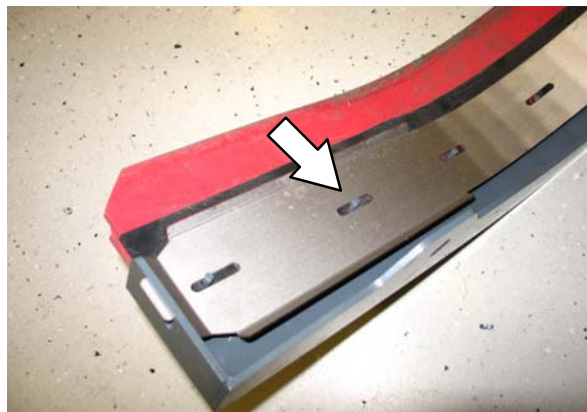

6. Geninstaller låseanordningen på fastgørelsesbåndet.
7. Luk gummiskraberstødfangeren, og sæt stifterne i.



## HØJDEJUSTERING AF DEN BAGERSTE GUMMISKRABER

Højdejustering af gummiskraber sikrer, at gummiskraberbladene i hele deres længde har jævn kontakt med den overflade, der skrubbes. Foretag denne justering på et jævnt, plant gulv.

1. Sænk gummiskraber, og kød maskinen et par meter fremad.

**AF SIKKERHEDSHENSYN: Før maskinen forlades eller vedligeholdes, skal du stoppe den på et vandret sted, aktivere parkeringsbremsen, slukke for maskinen og fjerne nøglen.**

2. Læg mærke til udbøjningen af gummiskraberbladet i hele dets længde.
3. Hvis udbøjningen ikke er den samme i hele bladets længde, skal den justeres ved at dreje på justeringsmøtrikken til højdejustering.

*Du må IKKE tage sugeslangen af gummiskraberens ramme, når du højdejusterer gummiskraber.*

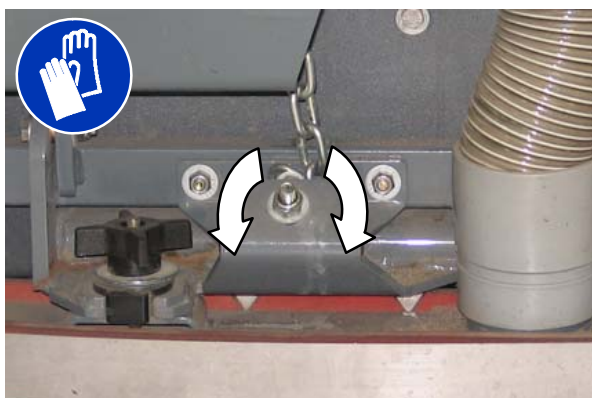

4. Drej møtrikken til højdejustering af gummiskraber med uret for at reducere udbøjningen i enden af gummiskraberbladet.

Drej knappen til højdejustering af gummiskraber med uret for at forøge udbøjningen i enderne af gummiskraberbladet.

5. Kød maskinen fremad med gummiskraber nede for at kontrollere gummiskraberbladets udbøjning igen, hvis der er foretaget justeringer.
6. Justér om nødvendigt gummiskraberbladets udbøjning igen.

## JUSTERING AF DET BAGERSTE GUMMISKRABERBLADS UDBØJNING

Bøjningen er den bue hele gummiskraberbladet danner, når maskinen kører fremad. Den bedste udbøjning er den, hvor gummiskraberer gør gulvet tørt med mindst udbøjning.

*BEMÆRK: Sørg for, at gummiskraberer er vandret før udbøjningen justeres. Se HØJDEJUSTERING AF DEN BAGERSTE GUMMISKRABER.*

1. Sænk gummiskraber, og kød maskinen et par meter fremad.

**AF SIKKERHEDSHENSYN: Før maskinen forlades eller vedligeholdes, skal du stoppe den på et vandret sted, aktivere parkeringsbremsen, slukke for maskinen og fjerne nøglen.**

2. Se på udbøjningen eller "krumningen" af gummiskraberbladet. Den rigtige udbøjning er 12 mm ved skrubning af glatte gulve og 15 mm ved ru gulve.

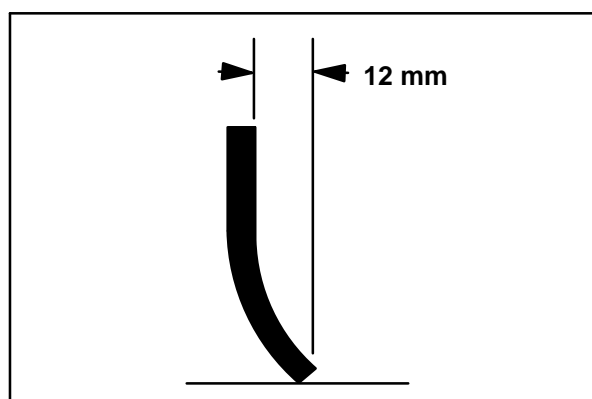



## VEDLIGEHOELSE

3. Når den generelle udbøjning af gummiskraberbladet skal justeres, skal justeringsknappen drejes mod uret for at forøge bladets udbøjning eller med uret for at formindske udbøjningen.

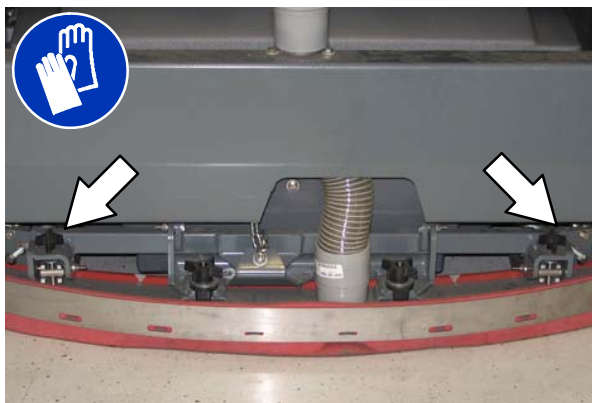

4. Kør maskinen fremad igen for at kontrollere gummiskraberens udbøjning endnu en gang, når justeringerne er foretaget.
5. Justér om nødvendigt gummiskraberbladets udbøjning igen.

## SKØRTER OG TÆTNINGER

**AF SIKKERHEDSHENSYN:** Før maskinen forlades eller vedligeholdes, skal du stoppe den på et vandret sted, aktivere parkeringsbremsen, slukke for maskinen og fjerne nøglen.

### SKRUBBEHOVEDSKØRT

Check skørtet for slid og beskadigelse efter hver 100 timers drift.



Skørtet bør være mellem 0 til 6 mm fra gulvet, når skrubbehovedet er nede.

## GENINDVINDINGSTANKTÆTNING

Kontrollér dagligt tætningerne ved låget til genindvindingstanken for slitage og beskadigelse.



## VASKEMIDDELTANKTÆTNINGER

Kontrollér dagligt tætningerne ved låget til vaskemiddeltanken for slitage og beskadigelse.



**BREMSER OG DÆK**

**BREMSER**

De mekaniske bremses er anbragt på baghjulene. Bremsene betjenes med fodbremsepedalen via forbindelseskablerne.

Check bremsejusteringen efter hver 200 timers drift.

Bremstens indstilling kontrolleres ved at måle afstanden fra den stationære bremsepedal til det punkt, hvor der føles modstand, når pedalen bevæges. Afstanden skal være mellem 6 mm (0,25 tomme) og 19 mm (0,75 tomme). Juster bremsene efter behov.

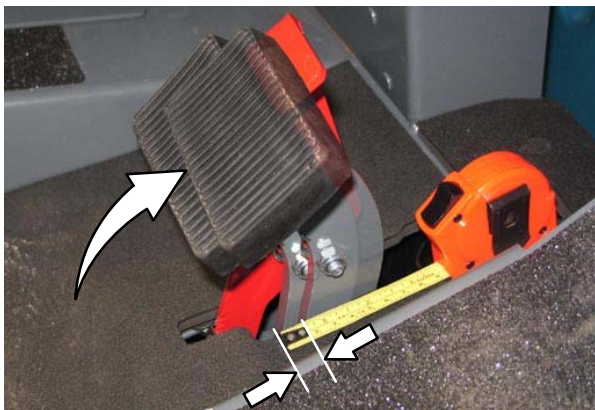

**DÆK**

Check dækkene for beskadigelse og slidtage efter hver 100 timers drift.

**FORHJUL**

Spænd de forreste hjulmøtrikker to gange i det viste mønster fra 122 til 149 Nm efter de første 50 timers drift og derefter for hver 800 timer.

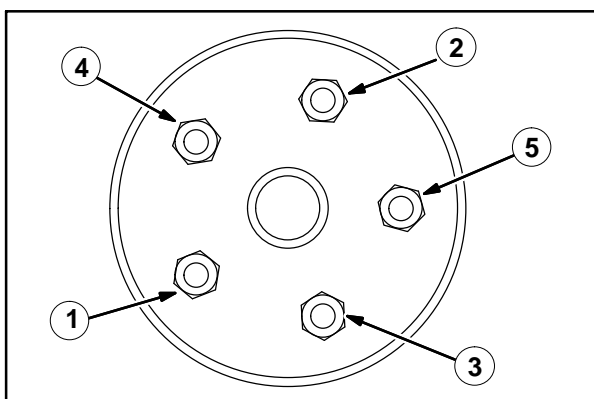

**FREMDRIFTSMOTOR**

Spænd akslemøtrikken til 508 Nm smurt, 644 Nm tør, efter hver 800 timers drift.

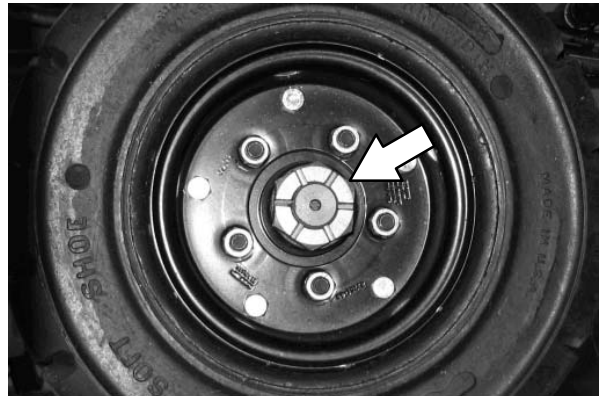

## SKUBNING, TRÆKNING OG TRANSPORT AF MASKINEN

### SKUBNING ELLER TRÆKNING AF MASKINEN

Hvis maskinen ikke kan køre, kan den skubbes forfra eller bagfra, men den kan kun slæbes forfra.

Fremdriftspumpen er forsynet med en bypass-ventil, der forhindrer beskadigelse af det hydrauliske system, når maskinen skubbes eller slæbes. Denne ventil gør det muligt at flytte en maskine, der ikke kan køre, en *meget kort strækning* og ikke hurtigere end 1,6 km/t. Maskinen er IKKE beregnet til at blive skubbet eller slæbt en længere strækning eller ved en højere hastighed.

**ADVARSEL: Skub eller træk ikke maskinen en længere strækning, da der i så fald kan opstå skader på fremdriftssystemet.**

Drej bypass-ventilen, der er anbragt i bunden af fremdriftspumpen 90° (vilkaarlig retning) fra den normale stilling før maskinen skubbes eller trækkes. Sæt bypass-ventilen tilbage til normal stilling, når du er færdig med at skubbe eller trække maskinen. **Brug ikke** bypass-ventilen under normal maskindrift.

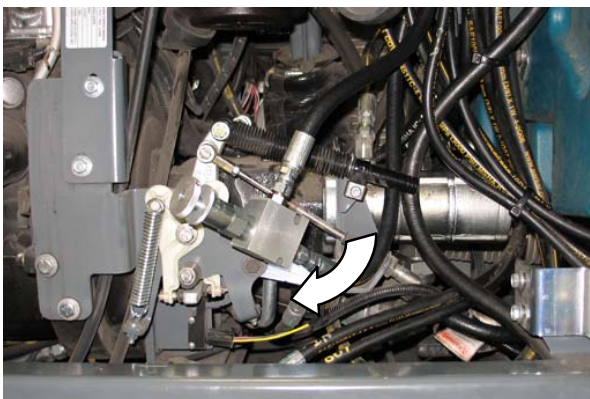
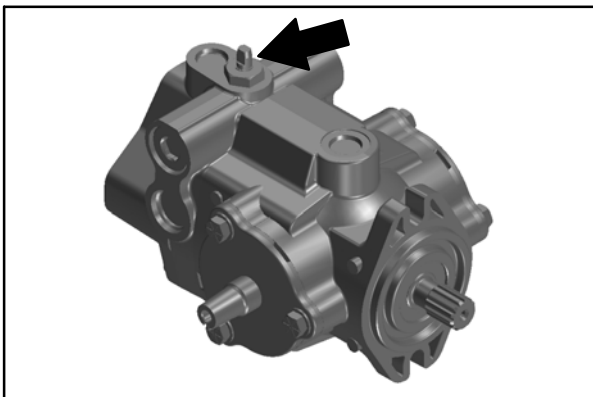

## TRANSPORT AF MASKINEN

1. Hæv gummiskraberen, skrubbehovedet og børsterne. Hvis det er nødvendigt skal skidtkassen hæves for yderligere rengøring af rampen.

**AF SIKKERHEDSHENSYN: Når maskinen skal læsses på en lastvogn eller trailer, skal vandtank og skidtkasse tømmes, før maskinen læsses på.**

2. Anbring bagenden af maskinen på lasteenden af lastvognen eller traileren.
3. Hvis lasteoverfladen ikke er vandret eller er højere end 380 mm over jorden, skal der anvendes et spil til at pålæsse maskinen.

Hvis lasteoverfladen er vandret og er 380 mm eller mindre over jorden, kan maskinen køres op på lastvognen eller traileren.

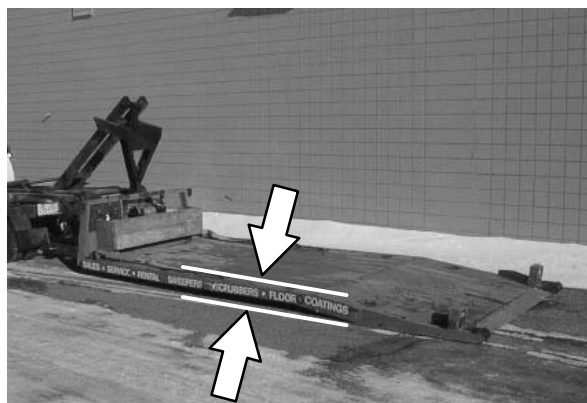

**SIKKERHEDSHENSYN: Ved læsning af maskinen på en lastvogn eller trailer, skal der bruges et spil. Kør ikke maskinen på lastvognen eller traileren, medmindre læsseoverfladen er vandret OG 380 mm eller mindre over jorden.**

4. Når maskinen skal hejses op på en lastvogn eller en trailer, skal kæderne forbindes til hullerne i de bagerste fastspændingsbeslag, der er anbragt bag baghjulene.

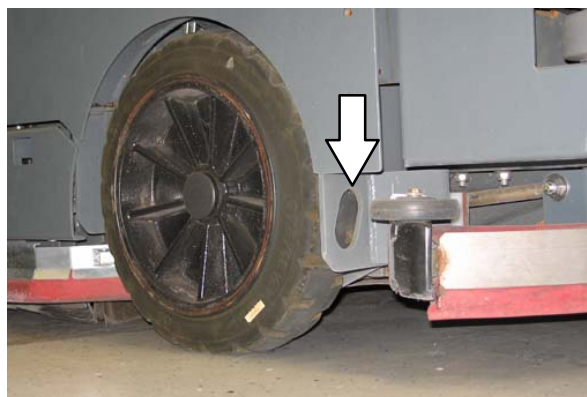



5. Anbring maskinen så tæt på mod forenden af traileren eller lastvognen som muligt.
6. Aktivér parkeringsbremsen, og anbring en blokering bag hvert hjul for at forhindre maskinen i at rulle.
7. Sænk skrubbehovedet.

**AF SIKKERHEDSHENSYN:** Når maskinen skal læsses af/på en lastvogn eller trailer, skal skrubbehovedet og gummiskraberne sænkes, før maskinen fastgøres.

8. Forbind fastspændingsstropperne til hullerne i nederste højre og venstre hjørne foran på maskinen, og hullerne i de bagerste fastspændingsbeslag bag baghjulene.

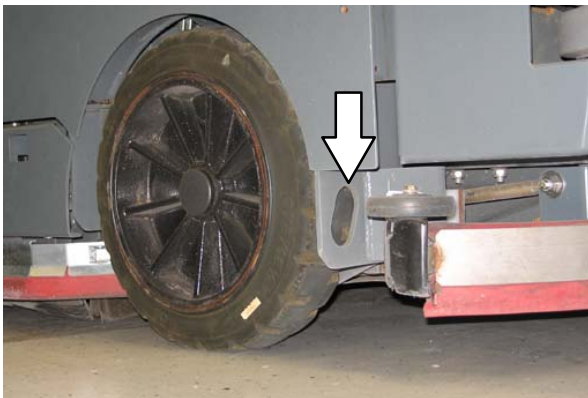

9. Før fastspændingsstropperne til modsatte ende af maskinen, og sæt dem til beslagene på gulvet i traileren eller lastvognen. Stram fastspændingsstropperne.

*BEMÆRK:* Det kan være nødvendigt at anbringe en ramme til fastspænding på gulvet i traileren eller lastvognen.

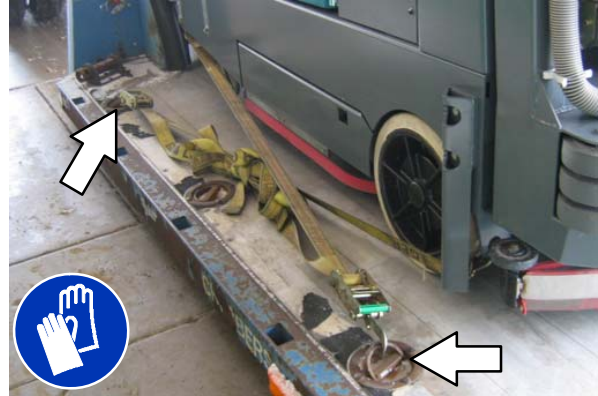

10. Hvis lasteoverfladen ikke er vandret eller er højere end 380 mm over jorden, skal der anvendes et spil til at aflæsse maskinen.

Hvis lasteoverfladen er vandret OG er 380 mm eller mindre over jorden, kan maskinen køres ned af lastvognen eller traileren.

**SIKKERHEDSHENSYN:** Ved aflæsning af maskinen fra en lastvogn eller trailer, skal der bruges et spil. Kør ikke maskinen af lastvognen eller traileren, medmindre læsseoverfladen er vandret OG 380 mm eller mindre over jorden.



### LØFT AF MASKINEN MED DONKRAFT

Tøm skidtkassen, genindvindingstanken og vaskemiddeltanken, før maskinen løstes op med donkraft. Løft maskinen med donkraft i de dertil beregnede punkter. Brug en hejs eller donkraft, der kan understøtte maskinens vægt. Brug bukke til at understøtte maskinen. Stop altid maskinen på et plant, vandret sted, og blokér dækkene, før maskinen løftes med donkraft.

De bagerste donkraftpunkter er anbragt direkte bag baghjulene på hver side af maskinen.

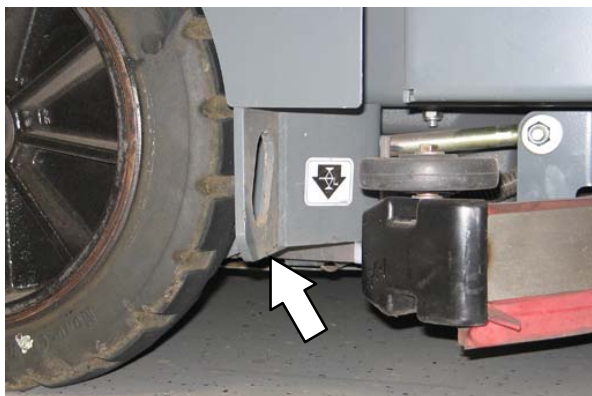

De forreste donkraftpunkter er anbragt på rammen direkte foran forhjulene.

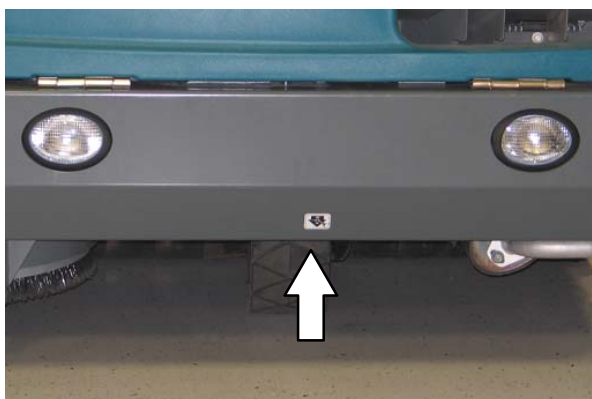

**AF SIKKERHEDSHENSYN:** Før maskinen forlades eller vedligeholdes, skal du stoppe den på et vandret sted, aktivere parkeringsbremsen, slukke for maskinen og fjerne nøglen.

**SIKKERHEDSHENSYN:** Blokér maskinens hjul, før den løftes med donkraft i forbindelse med servicering. Brug en hejs eller donkraft, der understøtter maskinens vægt. Løft kun maskinen med donkraft på de steder, der er beregnet til det. Understøt maskinen med bukke.

### OPLYSNINGER OM OPBEVARING

Følgende trin bør følges forud for opbevaring af maskinen i længere tid.

1. Tøm og rens vaskemiddel- og genindvindingstankene. Åbn dækslerne til genindvindingstanken og vaskemiddeltanken, så luften kan cirkulere.
2. Parkér maskinen på et køligt, tørt sted. Udsæt ikke maskinen for regn. Opbevar maskinen indendørs.
3. Fjern batteriet, eller oplad det for hver tre måneder.

### FROSTBESKYTTELSE (MASKINER UDEN ec-H2O-SYSTEM)

**SIKKERHEDSHENSYN:** Stop på et vandret sted, aktivér parkeringsbremsen og sluk for maskinen, før den forlades eller serviceres.

1. Sørg for, at vaskemiddeltanken og genindvindingstanken er tomme.
2. Hæld 3,8 l (1 gal) propylenglykolbaseret/ (RV) antifrost i vaskemiddeltanken.
3. Drej tændingsnøglen til stillingen tændt (**uden at starte maskinen**).
4. Tryk på *1-TRINS* skrubbeknappen.
5. Tryk gentagne gange på kontakten for at forøge vaskemiddelmængden (+), indtil vaskemiddeltilførslen er i den højeste stilling.
6. Tryk på *retningspedalen* for at cirkulere antifrostmidlet gennem systemet.
7. Tryk på *1-TRINS* skrubbeknappen for at slukke systemet.
8. **Kun maskiner, der er udstyret med ekstra sprøjtedyse:** Tænd pumpen, indtil RV-antifrostmidlet sprøjtes ud af dysen.
9. Drej nøglen til stillingen Off.
10. Den resterende RV-antifrostvæske behøver ikke at blive drænet fra vaskemiddeltanken.

*BEMÆRK!* Opbevaring eller transport af maskiner, der er udstyret med ES eller FaST-systemet, kræver særlige procedurer ved frostgrader. Kontakt TENNANT-repræsentanten for at få yderligere oplysninger.

### FROSTBESKYTTELSE (MASKINER MED ec-H2O-SYSTEM)

**SIKKERHEDSHENSYN: Stop p  et vandret sted, aktiv r parkeringsbremsen, og sluk for maskinen, f r den forlades eller serviceres.**

1. T m vaskemiddeltanken og genindvindingstanken.
2. Fjern indtagsskylleslangen fra opbevaringstasken bag f rers det.
3. Afbryd ec-H2O-systemindsugningsslangen fra vaskemiddeltilf rselsslangen, og slut indtagsslangen (gr  konnektor) til ec-H2O-systemindtagsslangen.



4. Tr k afl bsr ret ud fra mellem ec-H2O-enheden og f rerhuset, fjern h tten p  r ret, og placer enden af r ret i en tom beholder. L g h tten til side.



5. Drej t ndingsn glen til stillingen t ndt (uden at starte maskinen).
6. Tryk p , og slip ec-H2O-modulskyllekontakten. Lad systemet dr ne vand i beholderen i 2 minutter.

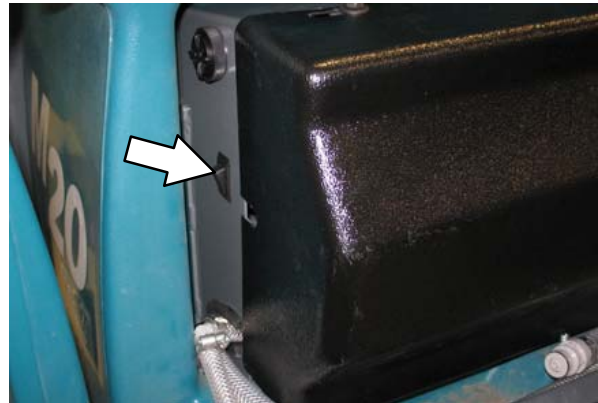

7. Tryk p  ec-H2O-modulskyllekontakten for at slukke systemet.
8. Afbryd ec-H2O-systemets afl bsslange fra slangen til skrubbehovedet.



- Blæs trykluft (mindre end 344 kPa (50 psi)) ind i *ec-H2O*-systemets afløbsslange. Fortsæt med at blæse trykluft ind i afløbsslangen, indtil der ikke længere løber vand ud af afløbsrøret



- Geninstaller hættten på afløbsrøret, og sæt røret tilbage ind mellem *ec-H2O*-modulet og førerhuset.
- Gentilslut *ec-H2O*-systemets indtagsslange til vaskemiddelsslangen og *ec-H2O*-systemets afløbsslange til slangen til skrubbehovedet.
- Returner indtagsskylleslangen til opbevaringstasken bag førersædet.

### UDLUFTNING AF *ec-H2O*-SYSTEMET

Udluft *ec-H2O*-systemet, hvis maskinen har været opbevaret i lang tid uden vand i vaskemiddelbeholderen / *ec-H2O*-systemet.

**SIKKERHEDSHENSYN: Stop på et vandret sted, aktivér parkeringsbremsen, og sluk for maskinen, før den forlades eller serviceres.**

- Fyld vaskemiddeltanken med rent, koldt vand. Se afsnittet *FYLDNING AF VASKEMIDDELTANKEN* i denne vejledning
- Fjern afløbsskylleslangen (sort konektor) fra opbevaringstasken bag førersædet.
- Afbryd *ec-H2O*-systemafløbsslangen fra slangen til skrubbehovedet, og slut afløbsslangen til *ec-H2O*-systemets afløbsslange.



- Anbring *ec-H2O*-systemets afløbsslange i en tom beholder.
- Drej tændingsnøglen til stillingen tændt (**uden at starte maskinen**).
- Tryk på, og slip *ec-H2O*-modulskyllekontakten. Lad systemet dræne vand i beholderen i 2 minutter.
- Tryk på *ec-H2O*-modulskyllekontakten for at slukke systemet.
- Afbryd afløbsskylleslangerne fra *ec-H2O*-systemets afløbsslange, og returner skylleslangen til opbevaringstasken.
- Gentilslut *ec-H2O*-systemets afløbsslange til slangen til skrubbehovedet.

## SPECIFIKATIONER

## GENERELLE MASKINDIMENSIONER/KAPACITETER

Element	Dimension/kapacitet
Længde	2745 mm
Højde	1475 mm
Højde (med sikkerhedsværn)	2135 mm
Bredde/ramme (rulle til rulle)	1475 mm
Bredde (bagerste gummiskraber)	1500 mm
Bredde (med sidebørste)	1625 mm
Rengøringsbredde (hovedbørstelængde)	1220 mm
Rengøringsbredde (med skrubbesebørste)	1575 mm
Rengøringsbredde (med fejsebørste)	1625 mm
Hovedbørstediameter (2)	305 mm
Sidebørstediameter (skrubning)	410 mm
Sidebørstediameter (fejning)	535 mm
Vaskemiddeltankkapacitet	284 L
Genindvindingstankkapacitet	360 L
Skidtkassens rumfang	198 L (7.0 ft <sup>3</sup> )
Skidtkassens vægt	295 kg
Udtømningshøjde (variabel til)	1525 mm
Mindste loftshøjde ved tømning	2620 mm
Vægt – tom	1815 Kg
GVWR	2449 Kg
Frigang over gulvet ved transport	80 mm
Driftlydstyrke ved førerens øre	84 ±1.5 dBA
Vibrationsniveau ved rat overstiger ikke	2.5 m/s <sup>2</sup>
Vibrationsniveau ved førersæde overstiger ikke	0,5 m/s <sup>2</sup>
Beskyttelsesgrad	IPX3

Værdier fastlagt i henhold til EN 60335-2-72	Mål
Lydtryksniveau L <sub>pA</sub>	84 dB(A)
Usikkerhed K <sub>pA</sub>	2.9 dB(A)
Lydeffektniveau L <sub>WA</sub> + usikkerhed K <sub>WA</sub>	105 dB(A)
Vibration – hånd/arm	0.9 m/s <sup>2</sup>
Vibration – hele kroppen	0.3 m/s <sup>2</sup>
Vibration – usikkerhed K	0.2 m/s <sup>2</sup>

## GENEREL MASKINYDELSE

Element	Mål
Minimal gangradius	3175 mm
Kørehastighed fremad (maksimum)	13 Km/h
Kørehastighed tilbage (maksimum)	4.8 Km/h
Maksimum stigning og hældning ved GVWR	14%
Maksimum hældningsvinkel ved skrubning	10%



# SPECIFIKATIONER

## HYDRAULIKSYSTEM

System	Kapacitet	Væsketype
Hydraulikvæskebeholder	38 l	ISO-klasse 100 – over 7° C (45° F)
Hydraulik samlet	45 l	ISO-klasse 32 – under 7° C (45° F)

## RAT

Type	Kraftkilde
Forhjul, hydraulikcylinder og roterende ventil, styret	Hydraulikpumpe, tilbehør

## EFFEKT

Motor	Type	Tænding	Cyklus	Indsugning	Cylindre	Udboring	Slaglængde
GM 1,6	Stempel	Fordelerløs-type gnist	4	Naturlig	4	79 mm	81,5 mm
	Volumen		Nettoeffekt, reguleret			Nettoeffekt, maksimum	
	1600 cm <sup>3</sup>		41 kw (55 hp) @ 2700 rpm			39,5 kw ved 4000 o/m	
	Brændstof		Kølesystem			Elektrisk system	
	Benzin, minimum 87 oktan, blyfri Brændstoftank: 42 l		Vand/ætylenglykol antifrost			12 V nominelt	
	LPG, Brændstoftank: 15 kg		Total: 7,5 l Køler: 3,8 l			75 A vekselstrømsgenerator	
	Tomgangshastighed, uden belastning		(Hurtig) reguleret hastighed, under belastning			Tændingsrækkefølge	
	1350 ± 50 rpm		2700 ± 50 rpm			1–3–4–2	
	Gnistgab		Ventilåbning, kold			Motorsmørelie med filter	
	1 mm		Ingen justering OHC-motoren			3,5 l 5W30 SAE-SG/SH	

## BREMSESYSTEM

Type	Drift
Bremser	Mekaniske tromlebremser (2), én pr. baghjul, kabelaktiveret
Parkeringsbremse	Anvender de almindelige bremser, kabeltrukket

## DÆK

Placering	Type	Størrelse
Forrest (1)	Massiv	150 mm x 460 mm
Bagerst (2)	Massiv	127 mm x 460 mm

## FaST-SYSTEM

Element	Mål
Vaskemiddelpumpe	12 volt jævnstrøm, 11A, 0,7 GPM & 1,4 GPM-flow (2-hastigheds), 75 psi højtryksslukning
Lav strømningshastighed	2,7 LPM (0,7 GPM)
Høj strømningshastighed	5,4 LPM (1,4 GPM)
Lav koncentrationstrømningshastighed	2,6 cm <sup>3</sup> /minut
Høj koncentrationstrømningshastighed	5,2 cm <sup>3</sup> /minut

## ec-H2O- SYSTEM

Element	Mål
Vaskemiddelpumpe	12 volt jævnstrøm, 11A, 0,7 GPM & 1,4 GPM-flow, (2-hastigheds), 75 psi højtryksslukning
Strømningshastighed	2,65 LPM (0,7 GPM) – Lav
	5,30 LPM (1,4 GPM) – Høj

### MASKINDIMENSIONER

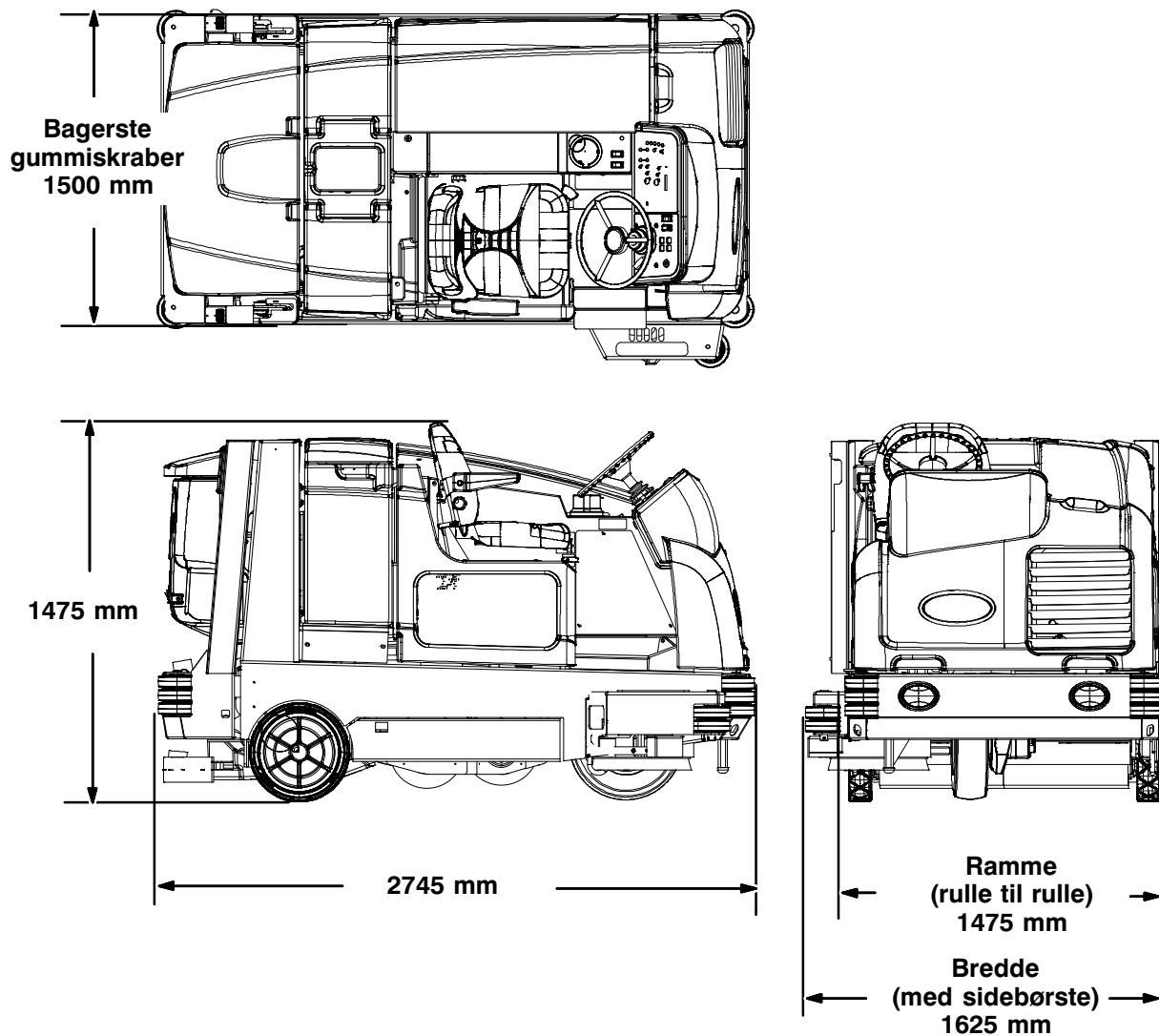

1014751

