



# M17

(Batteri)

Fejemaskine

Dansk **DK**

Betjeningsvejledning

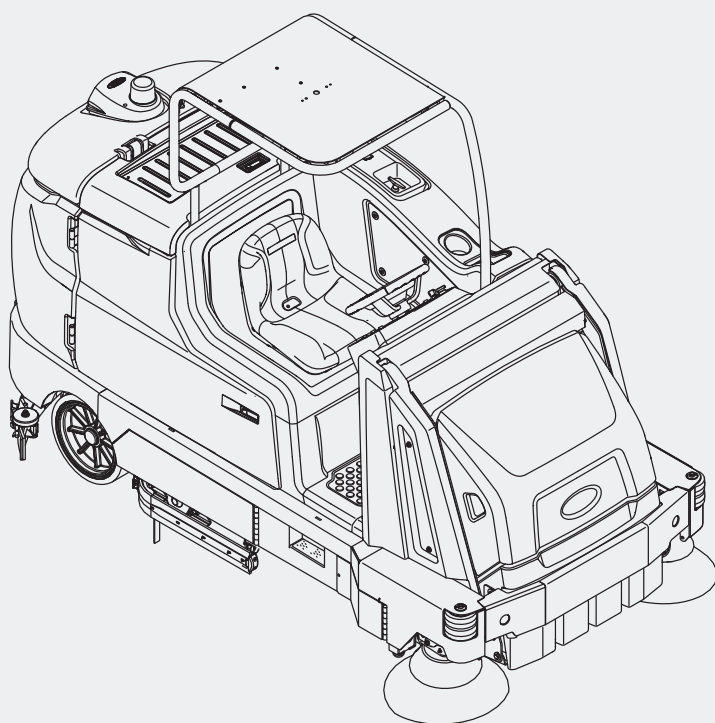

**ES<sup>®</sup> udvidet skuresystem**  
**Tennant True<sup>®</sup> reservedele**  
**IRIS<sup>®</sup> Tennant-teknologi**  
**Pro-Panel<sup>™</sup>-kontrolknapper**  
**Insta-Fit<sup>™</sup>-adapter**



For de seneste manualer og brugsvejledninger på andre sprog, gå til:

[www.tennantco.com/manuals](http://www.tennantco.com/manuals)

9017366

Rev. 00 (07-2016)



## INTRODUKTION

Denne vejledning leveres med hver ny model. Den indeholder de nødvendige instruktioner i betjening og vedligeholdelse af maskinen.



**Læs denne vejledning grundigt, og forstå maskinen, inden du betjener den eller servicerer den.**

Maskinen yder en fortrinlig service. Der opnås imidlertid de bedste resultater med et minimum af omkostninger, hvis:

- Maskinen betjenes med rimelig forsigtighed.
- Maskinen vedligeholdes regelmæssigt – i overensstemmelse med vejledningen.
- Maskinen vedligeholdes med reservedele, der er leveret af producenten, eller tilsvarende dele.

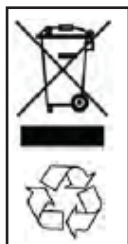

### BESKYT MILJØET

Bortskaf al emballage og brugte maskindele som batterier og væsker på en sikker og miljøvenlig måde i henhold til de lokale bortskaffelsesdirektiver.

Husk altid at genbruge.

### MASKINDATA

Udfyldes på installationstidspunktet til fremtidig brug.

Modelnr. - \_\_\_\_\_

Serienr. - \_\_\_\_\_

Installationsdato - \_\_\_\_\_

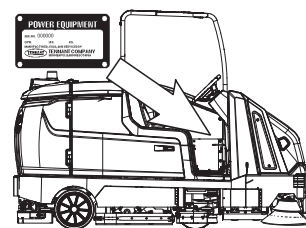

## BEREGNET ANVENDELSE

Model M17 er en industriel maskine, der er udviklet til at vådskrubbe og feje både ru og glatte hårde overflader (beton, fliser, sten, syntetiske materialer mv.). Den bruges typisk på skoler, hospitaler/sundhedsinstitutioner, kontorbygninger og butikcentre. Undlad at bruge maskinen på jord, græs, kunstgræs eller gulvtæppebeklædte flader. Maskinen er kun beregnet til indendørs brug. Maskinen er ikke beregnet til brug på offentlige veje. Undgå at bruge maskinen til andre formål end de, der er beskrevet i denne brugervejledning.

## Tennant Company

PO Box 1452

Minneapolis, MN 55440

Telefon: (800) 553-8033 eller (763) 513-2850

[www.tennantco.com](http://www.tennantco.com)

DFS (Dual Force Sweeping), PerformanceView, Pro-ID, Pro-Check, Perma-Filter, ShakeMax, Zone Settings, SmartRelease, QA Controls, 1-Step, Dura-Track, Touch-N-Go og Duramer er varemærker tilhørende Tennant Company.

Specifikationer og reservedele kan ændres uden varsel.

Originale instruktioner, ophavsret © 2016 TENNANT Company, trykt i USA.

## INDHOLDSFORTEGNELSE

Vigtige Sikkerhedsinstruktioner –		Betjening Af Styrefunktioner –	
Gem Disse Instruktioner .....	7	Alle Maskiner .....	34
Betjening .....	12	Nødstopknap .....	34
Maskinkomponenter .....	12	Retningskontakt .....	34
Kontrolfunktioner Og Instrumenter .....	13	Kontakt Til Køre-/Advarselslys (Ekstra) .....	34
Almindeligt Kontrolpanel .....	14	Kørepedal .....	35
Pro-Panel-Kontrolknapper .....	15	Bremsepedal .....	35
Symboldefinitioner .....	16	Parkeringsbremsepedal .....	35
Betjening Af Styrefunktioner –		Førersæde .....	35
Almindeligt Panel .....	19	Sikkerhedsseler (Kun Til Deluxe-Sæde) .....	35
Batteriafladningsindikator .....	19	Døren/Trinnet Ved Den Bagerste Støddæmper .....	36
Timetæller .....	19	Maskinens Funktion .....	37
Indikator For Fuld Genindvindingstank ....	19	Oplysninger Om Børster Og Puder .....	38
Indikator For Vaskemiddeltank .....	19	Under Betjening Af Maskinen .....	39
Knap Til Kontrastkontrolfunktion .....	20	Tjekliste Før Drift .....	40
Knap Til Konfigurationsfunktion .....	20	Start Maskinen .....	41
1-Trinsknop .....	20	Påfyldning Af Rengøringsmiddeltanken (Ekstra) .....	41
Fejesidebørsteknap .....	21	Fyldning Af Vaskemiddeltanken .....	42
Knap Til Fejesugepumpe .....	21	Almindelig Skrubning .....	42
Hovedfejebørsteknap .....	21	<i>ec-H2O</i> -Skrubning ( <i>ec-H2O</i> -Funktion) .....	42
Knap Til Skrubbesebørster (Ekstra) .....	21	ES-Funktion (Extended Scrub) – Manuel Påfyldning Af Tanke .....	43
Knap Til Skrubbeseugepumpe/Skraber ....	22	Automatisk Påfyldning (Ekstra) .....	43
Knap Til Hovedskrubbebørste .....	22	<i>ec-H2O</i> -Knappen (Ekstra) .....	44
Knap Til Vaskemiddel Til/Fra .....	22	Es-Knap (Extended Scrub, Ekstra) .....	45
Ekstreme Omgivelser-Kontakt (Ekstra) .....	23	Skrubbebørstetryk .....	46
Filterrysterkontakt .....	23	Indstilling Af Børstetryk – Almindeligt Panel .....	46
Betjening Af Styrefunktioner –		Indstilling Af Børstetryk – Pro-Panel .....	46
Pro-Panel .....	24	Vaskemiddeltilførsel .....	47
Pro-Id-Loginskærm .....	24	Indstilling Af Vaskemiddeltilførsel – Almindeligt Panel .....	47
Maskinens Statusknap .....	24	Indstilling Af Vaskemiddeltilførsel – Pro-Panel .....	47
Ændring Af Standardknappen .....	25	Skrubbe/Feje – Almindeligt Panel .....	48
1-Trinsknop .....	26	Skrubbe/Feje – Pro-Panel .....	49
Hovedfejebørsteknap .....	26	Dobbelt Skrubning .....	50
Knap Til Fejesugepumpe .....	26	Vandopsamling (Ingen Skrubning) .....	52
Fejesidebørsteknap .....	27	Stands Rengøringen .....	52
Knap Til Hovedskrubbebørste .....	27	Tømning Af Skidtkassen .....	53
Knap Til Skrubbeseugepumpe/Skraber ....	27	Tømning Af Skidtkassen – Almindeligt Panel .....	53
Knap Til Skrubbesebørster (Ekstra) .....	27	Tømning Af Skidtkassen – Pro-Panel .....	54
Knap Til Vaskemiddel Til/Fra .....	28	Fastgørelse Af Støttearm Til Skidtkasse .....	56
Knap Til Filterryster .....	28	Fjernelse Af Støttearm Til Skidtkasse .....	56
Ekstreme Omgivelser-Knap (Ekstra) .....	28	Tømning Og Rengøring Af Genindvindingstanken .....	57
Zonestyringsknapper .....	29		
Knap Til Bakkamera .....	29		
Hjælpeknap .....	30		
Videohjælp-Knap .....	32		
Gennemførsel Af Pro-Check Tjekliste Før Drift .....	33		

Tømning Og Rengøring Af		Hovedskrubbebørster .....	91
Vaskemiddeltanken .....	60	Skivebørster Og Puder.....	91
Sluk Maskinen.....	61	Udskiftning Af Skiveskrubbebørster	
Fejl/Advarsler .....	62	Eller Pudedrev.....	91
Fejl-/Advarselsindikatorer –		Udskiftning Af Skiveskrubbe puder .....	92
Almindeligt Panel.....	62	Cylindriske Skrubbebørster .....	93
Fejl-/Advarselsindikatorer –		Udskiftning Af Cylindriske	
Pro-Panel .....	62	Skrubbebørster.....	93
Fejl-/Advarselsindikatorer.....	63	Hovedfejebørster .....	95
Ekstraudstyr .....	64	Udskiftning Af Hovedfejebørsten.....	95
Sprøjtedyse (Ekstra) .....	64	Sidebørste(R).....	96
Sugestang (Ekstra) .....	65	Udskiftning Af Fejesidebørster .....	96
Batteri, Der Kan Rulles Ud (Ekstra) .....	67	Justering Af Fejesidebørsterne .....	96
Bagerste Gummiskraberværn (Ekstra) ....	68	Sådan Justeres Fejesidebørsten –	
Justering Af Bakkealarmlydstyrken		Almindeligt Kontrolpanel.....	97
(Ekstra).....	68	Sådan Justeres Fejesidebørsten –	
Fejlfinding På Maskinen.....	69	Pro-Panel .....	98
Vedligeholdelse .....	72	Udskiftning Af Skrubbesidebørsten	
Gule Berøringspunkter.....	75	(Ekstra).....	99
Smøring .....	75	Gummiskraberblade.....	100
Ratkæde.....	75	Udskiftning (Eller Vending) Af De	
Kæde Til Styremekanisme .....	75	Bagerste Gummiskraberblade.....	100
Drivhjulets Drejepunkt.....	75	Højdejustering Af Den Bagerste	
Skidtkassekæder.....	75	Gummiskraber.....	104
Drejepunkter På Skidtkassens		Justering Af Det Bagerste	
Løftearm.....	76	Gummiskraberblads Udbøjning.....	105
Skidtkassekæder .....	76	Udskiftning Eller Vending Af	
Hydraulik .....	77	Sidegummiskraberbladene.....	106
Hydraulikvæske.....	78	Udskiftning Eller Vending	
Hydraulikslanger .....	78	Af Sidebørsternes	
Batteri.....	79	Gummiskraberblade (Ekstra) .....	107
Kontrol Af Elektrolytniveauet .....	79	Skørter Og Tætninger .....	109
Vedligeholdelsesfri Batterier.....	80	Recirkulationsskørter Til Fejning .....	109
Kontrol Af Forbindelser/Rengøring.....	80	Fejesideskørter .....	109
Opladning Af Batteriet .....	81	Genindvindingstanktætning.....	109
Batteriopladerens Usb-Port.....	83	Vaskemiddeltanktætning .....	109
Lejlighedsvis Opladning (Ekstra).....	84	Skrubbehovedskørt (Kun	
Ugentlig Udligningsopladning.....	85	Skiveskrubbehoveder).....	110
Batterivandsystem (Ekstra) .....	86	Støvfiltretætninger Ved Skidtkassen .....	110
Kredsløbsafbrydere, Sikringer Og Relæer ....	87	Skidtkassens Tætninger.....	110
Kredsløbsafbrydere.....	87	Remme .....	111
Sikringer .....	88	Drivremme Til Cylindriske Børster.....	111
Relæer .....	88	Drivremme Til Fejebørste.....	111
Elektromotorer .....	88	Bremser .....	111
Skidtkassestøvfiler/Perma-Filter .....	89	Dæk .....	111
Fjernelse/Udskiftning Af Skidtkassens		Skubning, Trækning Og Transport Af	
Støvfiler .....	89	Maskinen .....	112
Rengøring Af Skidtkassens Støvfiler.....	90	Skubning Eller Trækning Af Maskinen ...	112
Thermo-Sentry .....	90	Transport Af Maskinen .....	112
Eftersyn/Rengøring Af Perma-Filter .....	90	Losning Af Maskinen.....	113

Løft Af Maskinen Med Donkraft.....	114
ec-H2O-Modulskylleprocedure .....	115
Oplysninger Om Opbevaring .....	117
Frostbeskyttelse .....	117
Klargøring Af Maskinen Til Brug Efter Opbevaring.....	119
Udluftning Af ec-H2O-Systemet .....	121
Specifikationer .....	123
Generelle Maskinmål/Kapaciteter .....	123
Generel Maskinydelse .....	124
Strømtype .....	124
Dæk .....	125
Tilførselshastighed Af Vaskemiddel Til Sidebørste (Ekstra).....	125
ec-H2O-System (Ekstra).....	125
Maskinmål.....	126
Supervisorkontrolfunktioner.....	127
Pro-Panel Supervisorkontrol- funktionsknapper .....	127
Start Af Supervisortilstand – Kun Første Gang.....	127
Start Af Supervisortilstand.....	128
Skærbilledet Supervisorindstillinger/ Skærbilledikoner.....	129
Tilføjelse/Redigering Af Profiler .....	130
Aktivering Af Login .....	132
Deaktivering Af Login .....	133
Ændring Af Batteritype .....	134
Kalibrering Af Berøringskærmen .....	134
Eksportering Af Tjeklister .....	135
Opsætning Af Tjekliste .....	136
Deaktivering/Aktivering Af Tjekliste Før Drift .....	137
Ændring Af Indstillingerne For Bakkameraet .....	138
Programmering Af Zonestyringsknapper.....	138
Indstilling/Ændring Af Dato Og Tidspunkt.....	140



## VIGTIGE SIKKERHEDSINSTRUKTIONER – GEM DISSE INSTRUKTIONER

De følgende symboler bruges i hele vejledningen:



**ADVARSEL: Advarer om farer og risikabel betjening, der kan resultere i alvorlige kvæstelser eller død.**



**FORSIGTIGHED: Advarer om risikabel betjening, der kan resultere i mindre eller moderat personskade.**

**SIKKERHEDSHENSYN: Angiver de regler, der skal følges ved sikker betjening af udstyret.**

Følgende oplysninger angiver mulige faresituationer for brugeren. Vær opmærksom på, hvornår disse forhold er til stede. Find alle sikkerhedsindretninger på maskinen. Rapportér straks fejl og beskadigelser på maskinen.



**ADVARSEL: Batterierne udsender brintgas. Herved kan der opstå eksplosion eller brand. Hold gnister og åben ild på afstand. Hold dækslerne åbne under opladningen.**



**ADVARSEL: Brændbare materialer kan forårsage eksplosion eller brand. Brug ikke brændbare materialer i tanken(e).**



**ADVARSEL: Brændbare materialer eller reaktive metaller kan forårsage eksplosion eller brand. Undgå at opsamle dem.**



**ADVARSEL: Hævet skidtkasse kan falde ned. Fastgør støttearmen til skidtkassen.**



**ADVARSEL: Her kan du komme i klemme i støttearmen. Hold afstand til skidtkassens løftearme.**



**ADVARSEL: Elektrisk fare**

– Frakobl batterikablerne og ladestikket, før maskinen serviceres.

– Oplad ikke batterierne med beskadiget netledning. Foretag ikke ændringer af stikket.

Hvis netledningen er beskadiget eller knækket, skal den udskiftes af producenten eller dennes servicetekniker eller en tilsvarende kvalificeret person for at undgå ulykker.

Maskinen kan være udstyret med teknologi, der automatisk kommunikerer over et cellulært netværk. Hvis maskinen skal bruges, hvor cellulær telefonanvendelse er begrænset på grund af bekymringer om udstyrsinterferens, bedes du kontakte en Tennant-repræsentant for oplysninger om, hvordan du deaktiverer den cellulære kommunikationsfunktion.

### SIKKERHEDSHENSYN:

- Betjen ikke maskinen:
  - Uden fornøden træning og tilladelse.
  - Uden at have læst og forstået betjeningsvejledningen.
  - Under indflydelse af alkohol eller lægemidler.
  - Under brug af mobiltelefon eller andre typer elektronisk udstyr.
  - Med mindre du er mentalt og fysisk i stand til at følge maskininstruktionerne.
  - Med deaktiveret bremse.
  - Uden placerede filtre eller med tilstoppede filtre.
  - I støvede omgivelser uden sugepumpen aktiveret.
  - Hvis maskinen ikke er i korrekt driftsmæssig stand.
  - Med puder eller tilbehør, der ikke er leveret eller godkendt af Tennant. Brug af andre puder kan udgøre en sikkerhedsrisiko.
  - Udendørs. Maskinen er kun beregnet til indendørs brug.
  - I områder med brændbare dampe/væsker eller antændeligt støv.
  - I områder, hvor der er for mørkt til, at betjeningsknapperne kan ses, eller maskinen kan betjenes, medmindre der er tændt for arbejdslyset/forlygterne.
  - På steder, hvor der er fare for nedfaldende genstande, medmindre maskinen er forsynet med sikkerhedsværn.
  - Med døren/trinnet ved den bagerste støddæmper i den sænkede stilling.
- Før start af maskinen:
  - Kontroller maskinen for væskelækager.
  - Sørg for, at alle sikkerhedsindretninger er på plads og fungerer korrekt.
  - Kontroller, at bremsen og styretøj fungerer korrekt.
  - Kontroller, at parkeringsbremsepedalen fungerer korrekt.
  - Indstil sædet, og spænd sikkerhedsselen (hvis monteret).

3. Når du bruger maskinen:
- Brug kun maskinen som beskrevet i denne vejledning.
  - Brug bremserne til at stoppe maskinen.
  - Sug ikke brændende eller rygende affald såsom cigaretter, tændstikker eller varm aske op.
  - Kør langsomt på skrå og glatte overflader.
  - Skrub ikke på hældninger på over 11 %, og transporter ikke maskinen på hældninger, der overstiger 13 %.
  - Reducér hastigheden ved drejning.
  - Hold alle legemsdele inde i førerkabinen, når maskinen er i bevægelse.
  - Vær altid opmærksom på dine omgivelser, når du betjener maskinen.
  - Betjen ikke video-/hjælpekærbillederne, mens maskinen er i bevægelse. (Pro-Panel)
  - Vær forsigtig, når maskinen bakkedes.
  - Kør forsigtigt med maskinen, når skidtkassen er hævet.
  - Sørg for, at der er tilstrækkelig plads, før skidtkassen hæves.
  - Hæv ikke skidtkassen, når maskinen står på en hældning.
  - Hold børn og uautoriserede personer væk fra maskinen.
  - Der må ikke transporteres passagerer på nogen del af maskinen.
  - Følg altid sikkerheds- og trafikreglerne.
  - Rapportér straks fejl og beskadigelser på maskinen.
  - Følg instruktionerne på kemikaliebeholdere angående blanding, håndtering og bortskaffelse.
  - Følg stedets sikkerhedsvejledninger angående våde gulve.
4. Før maskinen forlades eller serviceres:
- Stands maskinen på en vandret overflade.
  - Aktivér parkeringsbremsen.
  - Afbryd maskinen, og fjern nøglen.
5. Når maskinen serviceres:
- Alt arbejde skal foregå med tilstrækkeligt lys og udsyn.
  - Hold området godt udluftet.
  - Undgå bevægelige dele. Undgå at bære løst siddende tøj og smykker, og sæt langt hår op.
  - Blokér maskinens hjul, før den løftes med donkraft.
  - Løft kun maskinen med donkraft på de steder, der er beregnet til det. Understøt maskinen med bukke.
  - Brug en hejs eller donkraft, der understøtter maskinens vægt.
  - Maskinen må ikke skubbes eller trækkes uden en fører i førersædet til at styre maskinen.
  - Undlad at skubbe eller trække maskinen på hældninger med bremsen deaktiveret.
  - Brug et stykke karton til at lokalisere lækager af hydraulikvæske under tryk.
- Undlad at rengøre maskinen med trykluft eller vandslanger i nærheden af elektriske komponenter.
  - Afbryd batteriforbindelserne og ladeledningen, før der arbejdes på maskinen.
  - Brugen af ikke-kompatible batteriopladere kan beskadige batteripakker og udgøre en potentiel brandfare.
  - Kontroller jævnlige ladeledningen for beskadigelse.
  - Tag ikke den eksterne opladers jævnstrømledning ud af stikket på maskinen, mens opladeren er aktiv. Der kan opstå en lysbue. Hvis opladeren skal afbrydes under opladningen, skal netledningen først frakobles.
  - Undgå kontakt med batterislyren.
  - Hold alle metalobjekter væk fra batterierne.
  - Brug et ikke-ledende batteriafmonteringsværktøj.
  - Brug en hejs eller lignende assistance ved løftning af batterier.
  - Installation af batteri skal udføres af faglært personale.
  - Følg stedets sikkerhedsvejledninger angående batteriafmontering.
  - Alle reparationer skal udføres af en uddannet servicemekaniker.
  - Maskinen må ikke modificeres.
  - Brug reservedele, der er fremstillet af Tennant, eller dele af tilsvarende kvalitet.
  - Brug personlige værnemidler efter behov og i det omfang, det er anbefalet i denne vejledning.



**Af sikkerhedshensyn: Brug høreværn.**



**Af sikkerhedshensyn: Brug beskyttelseshandsker.**



**Af sikkerhedshensyn: Brug øjenbeskyttelse.**



**Af sikkerhedshensyn: Brug støvmaske.**



6. Når maskinen læsses af/på en lastvogn eller trailer:
- Tøm tankene før læsning af maskinen.
  - Sænk skrubbehovedet og gummiskraberen, før maskinen fastspændes.
  - Tøm skidtkassen før læsning af maskinen.
  - Stop på en lige overflade, aktiver parkeringsbremsen og lad nøglen være i positionen ON, indtil alle fastspændingsbånd er spændte.
  - Blokér maskinens dæk.
  - Spænd maskinen fast til lastvognen eller traileren.
  - Brug en rampe, lastvogn eller trailer, der kan holde til maskinens vægt og fører.
  - Læs/aflæs ikke maskinen på en rampehældning, der overstiger 20 %.
  - Brug spil. Skub ikke maskinen på/af lastvognen eller traileren, medmindre læssehøjden er 380 mm eller mindre over jorden.

## SIKKERHED

Følgende sikkerhedsmærkater er anbragt på maskinen på de angivne steder. Udskift beskadigede eller manglende mærkater.

**ADVARSELSMÆRKAT – Brændbare materialer kan forårsage eksplosion eller brand. Brug ikke brændbare materialer i tanken.**



Sidder på dækslet til vaskemiddeltanken, genvindingstanken og på rengøringsmiddeltanken (ekstra).

**ADVARSELSMÆRKAT – Brændbare materialer eller reaktive metaller kan forårsage eksplosion eller brand. Undgå at opsamle dem.**



Sidder på elpanelet.

**SIKKERHEDSMÆRKAT – Betjen ikke maskinen med døren/trinnet ved den bagerste støddæmper i den sænkede stilling. Der må ikke transporteres passagerer på nogen del af maskinen.**



Sidder på døren/trinnet ved den bagerste støddæmper.

**SIKKERHEDSMÆRKAT – Kun autoriseret servicetekniker.**



Sidder på kredsløbskortets dæksel og elpanel.

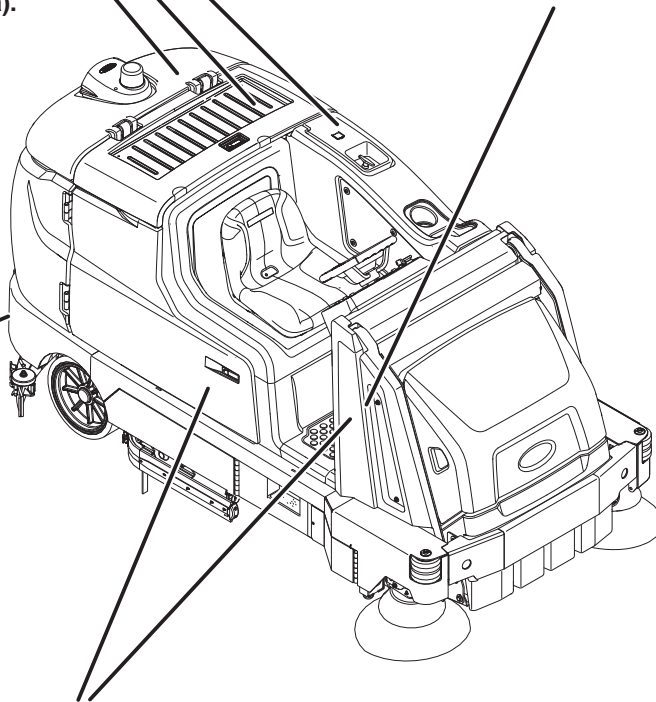

**ADVARSELSMÆRKAT –**  
 Batterierne udsender brintgas.  
 Herved kan der opstå  
 eksplosion eller brand. Hold  
 gnister og åben ild på afstand.  
 Hold dækslerne åbne under  
 opladningen.



Sidder i bunden af dækslet til  
 batterirummet.

**ADVARSELSMÆRKAT –** Her  
 kan du komme i klemme i  
 støttearmen. Hold afstand til  
 løftearmene.



Anbragt på begge løftearme.

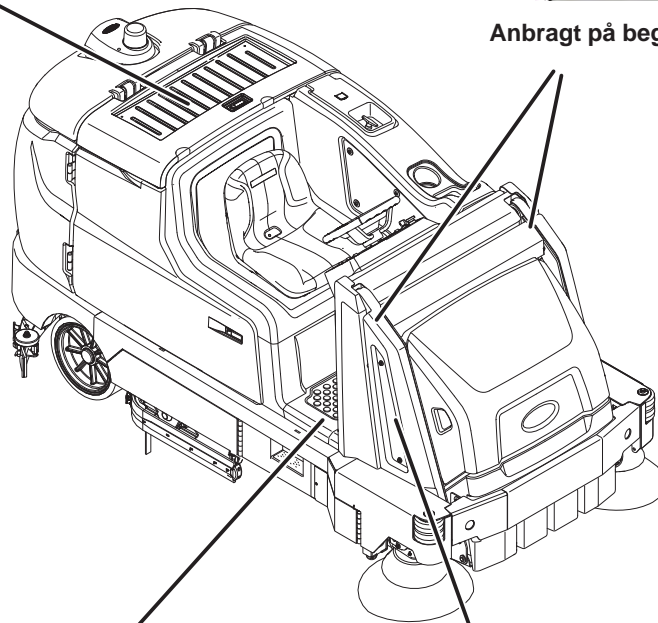

**SIKKERHEDSMÆRKAT –** Læs  
 vejledningen før betjening af  
 maskinen.



Sidder på elpanelet.

**ADVARSELSMÆRKAT –** En hævet  
 skidtkasse kan falde ned. Fastgør  
 støttearmen til skidtkassen.



Anbragt på støttepinden til skidtkassen.

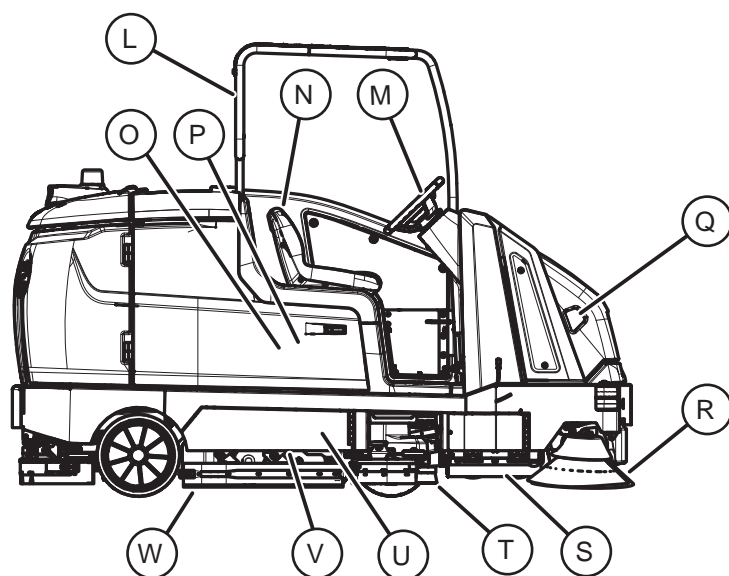
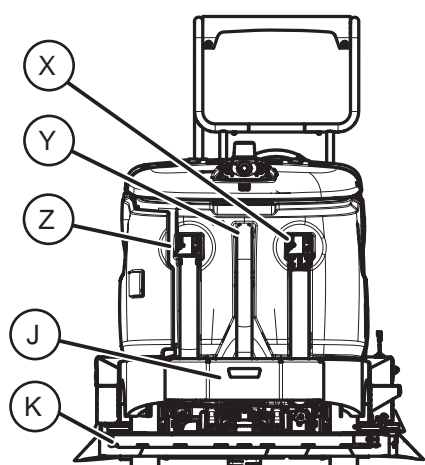
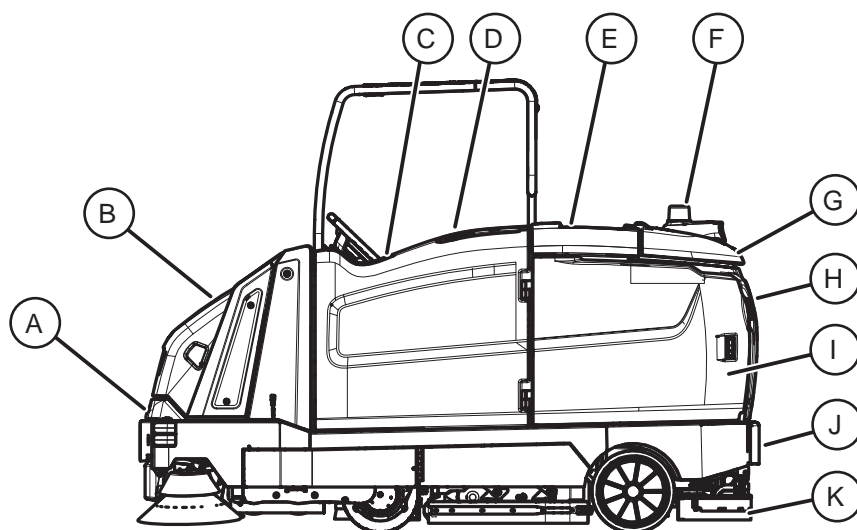

- A. Skidtkasse
- B. Skidtkasseoverdækning
- C. Vaskemiddeltank
- D. Overdækning over vaskemiddeltank
- E. Batterirumdæksel
- F. Bakkealarm/blinkende lampe (ekstra)
- G. Genindvindingstankoverdækning
- H. Genindvindingstank
- I. Venstre skærm
- J. Døren/trinnet ved den bagerste støddæmper
- K. Bagerste gummiskrabere
- L. Sikkerhedsværn (ekstra)
- M. Rat
- N. Førersæde

- O. ec-H2O-systemmodulrum (ekstra) – sidder bag højre skærm
- P. Højre skærm
- Q. Støvfilter til skidtkasse – placeret under skidtkasseoverdækningen
- R. Fejebørste i siden
- S. Hovedfejebørster
- T. Skrubbesidebørste (ekstra)
- U. Skrubbehoved
- V. Hovedskrubbebørster
- W. Sidegummiskrabere
- X. Afløbsslange til genindvindingstank
- Y. Sugelange
- Z. Afløbsslange til vaskemiddeltank

## KONTROLFUNKTIONER OG INSTRUMENTER

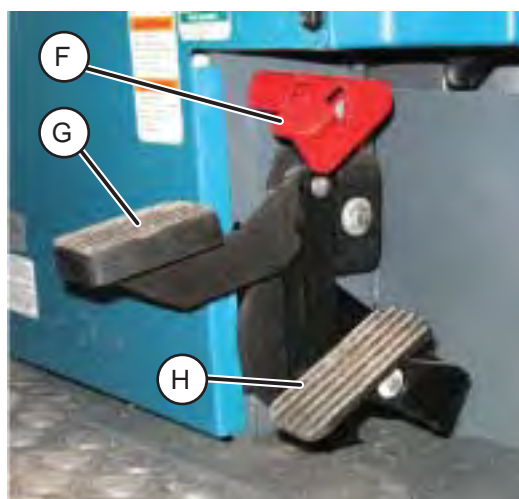
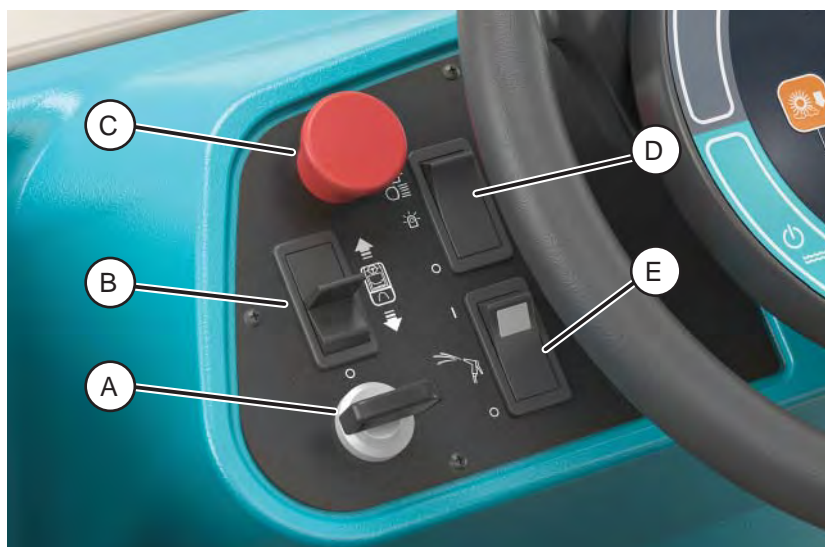

Almindeligt kontrolpanel

Kun almindeligt kontrolpanel

- A. Tændingsnøgle
- B. Retningskontakt
- C. Nødstopknap
- D. Kontakt til køre-/advarselslys (ekstra)
- E. Knap til sprøjtedyse (ekstra)
- F. Parkeringsbremsepedal
- G. Bremsepedal
- H. Fremdriftspedal

- I. Kontakt til hævnning/sænkning af skidtkasse
- J. Kontakt til filterryster
- K. Ekstreme omgivelser-kontakt (ekstra)
- L. Rullekontakt til skidtkasse



- |   |   |
|---|---|
| A. Horn                                       | O. Knap til hovedskrubbebørste                |
| B. Fejl-/advarselsindikatorlampe              | P. Knap til skrubbesugepumpe/skraber          |
| C. Knap til kontrastkontrollfunktion          | Q. Knap til skrubbesidebørste (ekstra)        |
| D. Batteriafladningsindikator                 | R. Fejeknapper (angivet med brun)             |
| E. Timetæller                                 | S. Hovedfejbørsteknap                         |
| F. Knap til konfigurationsfunktion            | T. Knap til fejesugepumpe                     |
| G. Indikator for fuld genindvindingstank      | U. Fejesidebørsteknap                         |
| H. LCD-display                                | V. Knapper til vaskemiddel til/fra            |
| I. Indikator for vaskemiddeltank              | W. Knap til at reducere vaskemiddelmængde (-) |
| J. Knap til hovedskrubbebørstetryk            | X. Indikatorlamper for vaskemiddeltilførsel   |
| K. Indikatorlamper for hovedskrubbebørstetryk | Y. Knap til at forøge vaskemiddelmængden (+)  |
| L. 1-trinsknapp                               | Z. USB-port (kun service)                     |
| M. ec-H2O-knap/ES (Extended Scrub, ekstra)    |   |
| N. Skrubbeknapper (angivet med blå)           |   |

## PRO-PANEL-KONTROLKNAPPER

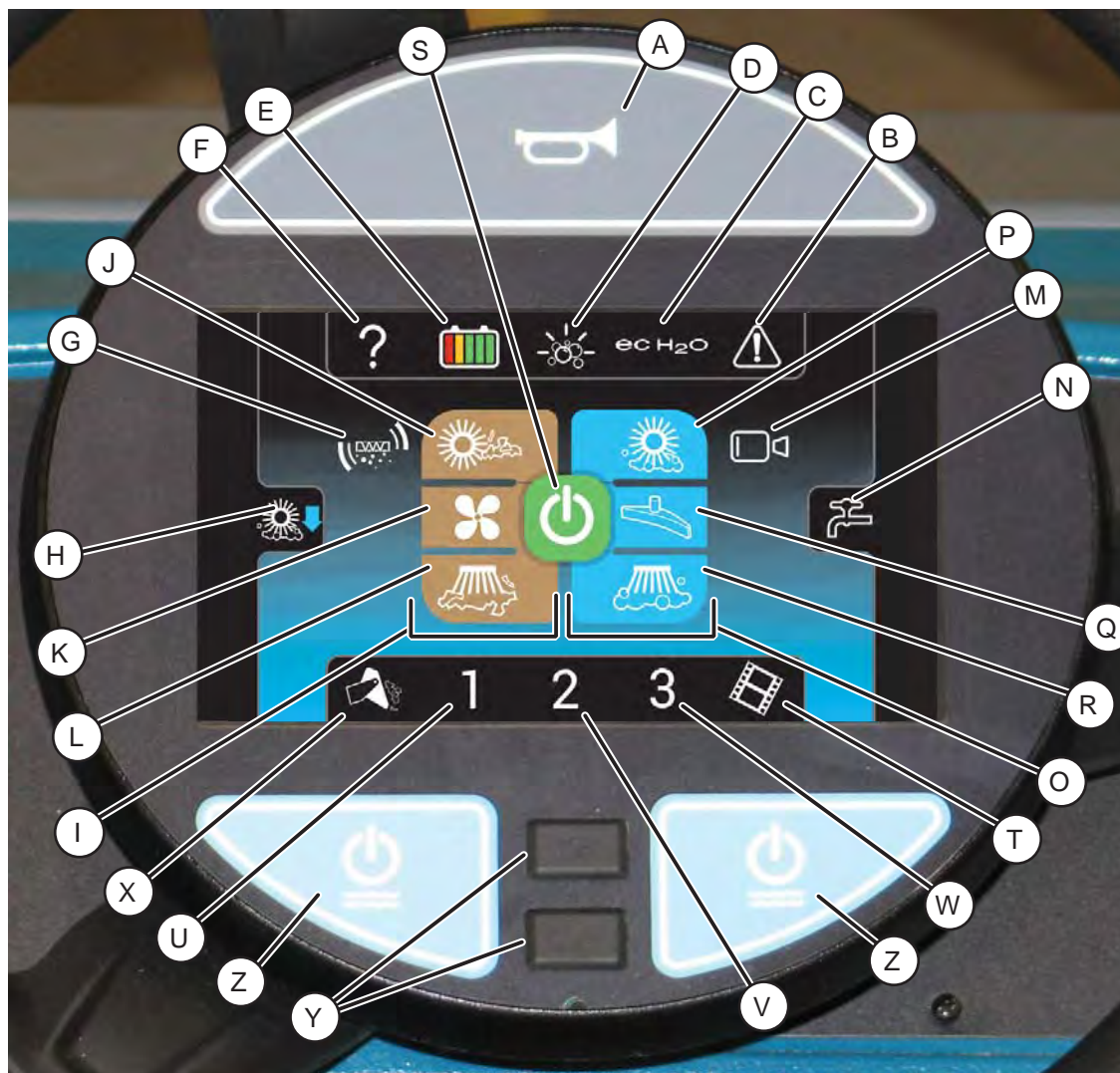





























- A. Horn
- B. Fejl-/advarselsindikationsknap
- C. ec-H<sub>2</sub>O-/ES-knap (Extended Scrub)
- D. Ekstreme omgivelser-knap (ekstra)
- E. Maskinstatusknap
- F. Hjælpeknap
- G. Knap til filterryster
- H. Adgangsknap til hovedskrubbebørstetryk
- I. Fejleknapper (angivet med brun)
- J. Hovedfejebørsteknap
- K. Knap til fejesugepumpe
- L. Fejesidebørsteknap
- M. Knap til bakkamera
- N. Adgangsknap til vaskemiddeltilførsel

- O. Skrubbeknapper (angivet med blå)
- P. Knap til hovedskrubbebørste
- Q. Knap til skrubbesugepumpe/skraber
- R. Knap til skrubbesidebørste (ekstra)
- S. 1-trinsknap
- T. Videohjælp
- U. Zonestyringsknap 1
- V. Zonestyringsknap 2
- W. Zonestyringsknap 3
- X. Skidtkassekontrolknap
- Y. USB-port (kun service)
- Z. Knapper til vaskemiddel til/fra

## SYMBOLDEFINITIONER

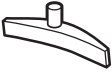
Disse symboler bruges på maskinen til at angive kontrolfunktioner, displays og funktioner.

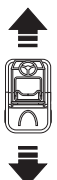

















	Horn		Reducer vaskemiddel (-)
	Fejl-/advarselsindikator		Øg vaskemiddel (+)
	Genindvindingstank		Vaskemiddeltilførsel
	Vaskemiddeltank		Vaskemiddel til/fra
	Hovedskrubbebørstetryk		Til
	1-STEP		Fra
	ES (Extended Scrub, ekstra)		Nødstop
	ec-H2O (ekstra)		Filterryster
	Skrubbefunktion		Køre-/advarselslys
	Fejebørste i siden		Advarselslys
	Fejesugepumpe		Sprøjtedyse (ekstra)
	Hovedfejebørste		Ekstreme omgivelser (ekstra)
	Skrubbebørste i siden		Kredsløbsafbryder
	Skrubbesugepumpe/gummiskraber		Løftepunkt
	Hovedskrubbebørste		Fremad/bak





























## Symboler i almindeligt panel

	Lille mængde ekstra rengøringsmiddel ekstreme omgivelser		Stor mængde ekstra rengøringsmiddel ekstreme omgivelser
	Hæv skidtkassen		Batteriopladning
	Sænk skidtkassen		Kontrastkontrol
	Rul skidtkassen ud		Timetæller
	Rul skidtkassen ind		Konfigurationskontrol

## Symboler i Pro-Panel

	Hjælp		Adgang til skidtkassestyring
	Zoneindstillinger 1		Hæv skidtkassen
	Zoneindstillinger 2		Sænk skidtkassen
	Zoneindstillinger 3		Rul skidtkassen ud
	Batteriafladningsindikator		Rul skidtkassen ind
	Adgang til skidtkassestyring		Advarsel/fejl
	Timetæller		Tjeklistepunkt ikke bekræftet
	Login		Tjeklistepunkt bekræftet
	Log af		Vælg

Symboler i Pro-Panel

	Supervisorindstillinger		Drej maskinvisning
	Supervisormenu		Kameraindstillinger
	Opstartsvideo		Hjælp til kontrolelementer
	Videohjælp		Om
	Videoknap		Backspace
	Videolisteknap		Bakkamera
	Hjem (hovedbetjeningskærm)		Pil op
	Batteritype		Pil ned
	Deaktiver login		Pil tilbage
	Tilføj/rediger profiler		Aktivér login
	Fører		Kalibrer berøring
	Supervisor		Opsætning af tjekliste
	Rediger profil		Eksportér alle
	Tilføj profil		Eksportér ny
	Slet profil		Eksportér tjeklister
	Kopier profil		
	Enter		

## BETJENING AF STYREFUNKTIONER – ALMINDELIGT PANEL

### BATTERIAFLADNINGSINDIKATOR

*Batteriafladningsindikatoren* viser batteriernes opladningsniveau, mens maskinen er i drift.

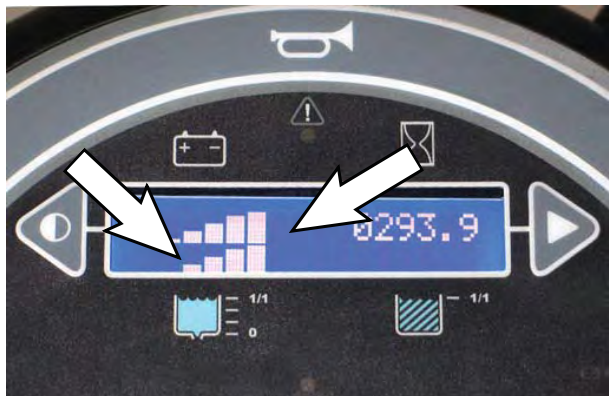

Når batterierne er helt opladte, er alle fem bjælker tændt. Oplad batterierne, når der kun vises én bjælke i displayet. Lad ikke batterierne aflade til under 20 % (sidste bjælke).

*BEMÆRK: Aflæsningen af batteriladeindikatoren er ikke nøjagtig, når maskinen lige er tændt. Betjen maskinen i nogle få minutter, før batteriernes ladeniveau aflæses.*

### TIMETÆLLER

*Timetælleren* registrerer de timer, hvor maskinen er i drift. Brug disse oplysninger til at fastlægge maskinens serviceintervaller.



### INDIKATOR FOR FULD GENINDVINDINGSTANK

*Indikatoren for fuld genindvindingstank* viser FULL, når genindvindingstanken er fuld. Alle skrubbefunktioner vil stoppe, når genindvindingstanken er fuld. Tøm genindvindingstanken, når indikatoren viser FULL.

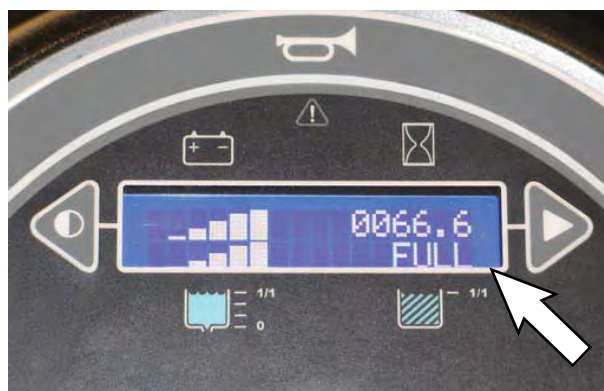

### INDIKATOR FOR VASKEMIDDELTANK

*Indikatoren for vaskemiddeltank* viser mængden af væske i vaskemiddeltanken. Opfyld vaskemiddeltanken, når der ikke længere vises bjælker i displayet. Maskinen vil stoppe skrubbningen, når vaskemiddeltanken er tom.



## BETJENING

### KNAP TIL KONTRASTKONTROLFUNKTION

Brug *knappen til kontrastkontrollfunktion* til at gøre LCD-displayet mørkere/lysere.



### KNAP TIL KONFIGURATIONSFUNKTION

*Knappen til konfigurationsfunktion* anvendes til at få adgang til konfigurations- og selvtestfunktionerne. Kun uddannet servicepersonale og TENNANT-repræsentanter bør have adgang til disse funktioner.



### 1-TRINSKNAP

Tryk på *1-trinsknappen* for at aktivere alle de valgte feje- og skrubbefunktioner. Inden *1-trinsknappen* aktiveres, vil lamperne over alle de valgte feje-/skrubbefunktioner lyse, men de valgte funktioner vil være midlertidigt stoppede, indtil der igen trykkes på *1-trinsknappen*. Tryk på *1-trinsknappen* igen, når du er færdig med rengøringen, så du stopper alle skrubbe- og fejefunktioner.

*BEMÆRK: Gummiskraberen vil blive nede, og sugepumpen vil forblive tændt i et par sekunder for at opsamle vand, efter 1-trinsknappen er blevet deaktiveret.*

Indikatorlampen over knappen vil lyse, når *1-trinsknappen* aktiveres.

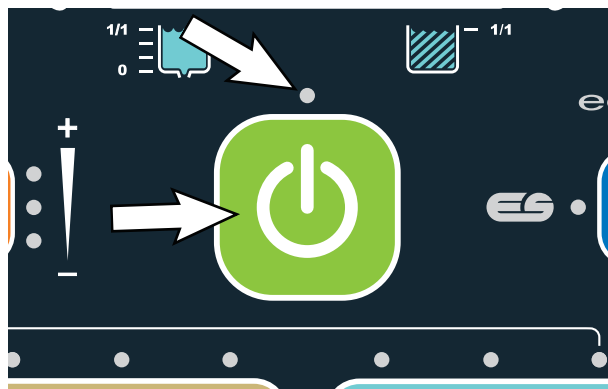

**FEJESIDEBØRSTEKNAPE**

Tænd fejesebørsten: Tryk på *fejesebørsteknappen*. Indikatorlampen tændes.

Deaktiver fejesebørsten: Tryk på *fejesebørsteknappen*. Indikatorlampen slukkes.

**BEMÆRK:** Fejesebørsten kan ikke køre uafhængigt af hovedfejebørsterne. Hovedfejebørsterne starter også, når knappen til fejesebørsterne aktiveres.

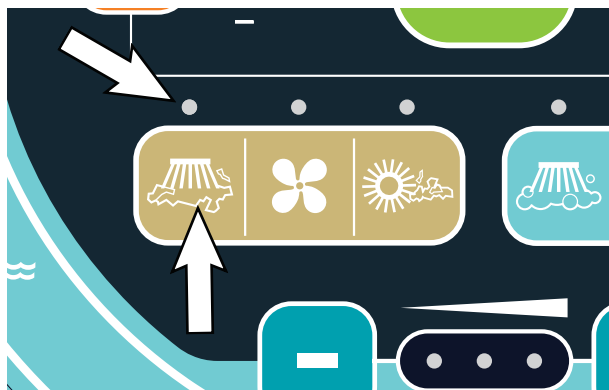
**KNAP TIL FEJESUGEPUMPE**

Tænd fejeseugepumpen: Tryk på *knappen til fejeseugepumpen*. Indikatorlampen tændes.

Deaktiver fejeseugepumpen: Tryk på *knappen til fejeseugepumpen*. Indikatorlampen slukkes.

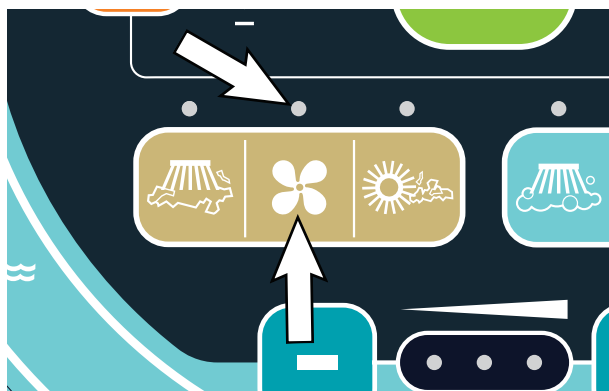
**HOVEDFEJEBØRSTEKNAPE**

Tænd hovedfejebørsten: Tryk på *hovedfejebørsteknappen*. Indikatorlampen tændes.

Deaktiver hovedfejebørsten: Tryk på *hovedfejebørsteknappen*. Indikatorlampen slukkes.

**KNAP TIL SKRUBBESIDEBØRSTER (EKSTRA)**

Tænd skrubbesidebørsten: Tryk på *knappen til skrubbesidebørsten*. Indikatorlampen tændes.

Deaktiver skrubbesidebørsten: Tryk på *knappen til skrubbesidebørsten*. Indikatorlampen slukkes.

**BEMÆRK:** Skrubbesidebørsten kan ikke køre uafhængigt af hovedskrubbebørsterne. Hovedskrubbebørsterne starter også, når knappen til skrubbesidebørsterne aktiveres.



### KNAP TIL SKRUBBESUGEPUMPE/SKRABER

Sænk gummiskraber, og start sugepumpen: Tryk på *kontakten til skrubbesugepumpe/gummiskraber*. Indikatorlampen tændes.

Hæv gummiskraber, og sluk sugepumpen: Tryk på *kontakten til skrubbesugepumpe/gummiskraber*. Indikatorlampen slukkes.



### KNAP TIL HOVEDSKRUBBEBØRSTE

Tænd hovedskrubbebørsten: Tryk på *knappen til hovedskrubbebørsten*. Indikatorlampen tændes.

Deaktiver hovedskrubbebørsten: Tryk på *knappen til hovedskrubbebørsten*. Indikatorlampen slukkes.



### KNAP TIL VASKEMIDDEL TIL/FRA

Vaskemiddeltilførslen er indstillet til at være tændt, når skrubbebørsterne er aktive. Den kan slukkes i ti sekunder på *Vaskemiddel til/fra-knappen*, når du skal omkring hjørner osv. Vi henviser til afsnittet *INDSTILLING AF VASKEMIDDELTILFØRSEL*.

Sluk for vaskemiddeltilførslen (i ti sekunder): Tryk på *Vaskemiddel til/fra-knappen*. Alle indikatorer for vaskemiddeltilførsel slukkes. (Vaskemiddeltilførslen genstarter automatisk efter ti sekunders forsinkelse).

Slå vaskemiddeltilførslen til: Tryk på *Vaskemiddel til/fra-knappen*. Indikatorerne for vaskemiddel tændes igen, og vaskemiddelstrømmen vil blive indstillet til den sidst brugte indstilling.



**EKSTREME OMGIVELSER-KONTAKT (EKSTRA)**

*Ekstreme omgivelser-kontakten* tilføjer ekstra rengøringsmiddel til områder, hvor der er ekstraordinært meget snavs.

Tryk på toppen af *ekstreme omgivelser-kontakten* for at tilføje ekstra rengøringsmiddel i 30 sekunder, eller i bunden af knappen for at tilføje midlet i fem minutter. Lamperne i kontakterne viser, hvilke funktioner, der er aktiverede.

**BEMÆRK:** *Ekstreme omgivelser-kontakten* kan konfigureres til at være aktiv i mere end fem minutter. Kontakt Tennant-servicerepræsentanten.

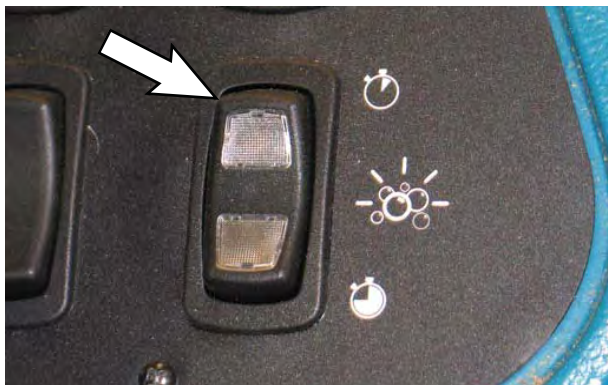

*ec-H2O*-skrubning deaktiveres midlertidigt, når *ekstreme omgivelser-kontakten* aktiveres. *ec-H2O*-funktionen slår automatisk til igen, når *ekstreme omgivelser-kontakten* udløber/slukkes.

Vaskemiddeltilførsel og børstetryk er som standard sat til den højeste indstilling, når *ekstreme omgivelser-kontakten* aktiveres, men kan justeres til en lavere indstilling. Se afsnittene *INDSTILLING AF BØRSTETRYK* og *INDSTILLING AF VASKEMIDDELTILFØRSEL*.

**FILTERRYSTERKONTAKT**

Tryk på *kontakten til filterrysteren*. Filterrysteren kører i ca. 30 sekunder.

*Knappen til filterrysteren* lyser, mens filterrysteren kører. Tryk på toppen af *filterrysterkontakten* igen, hvis det er nødvendigt at stoppe filterrysteren.

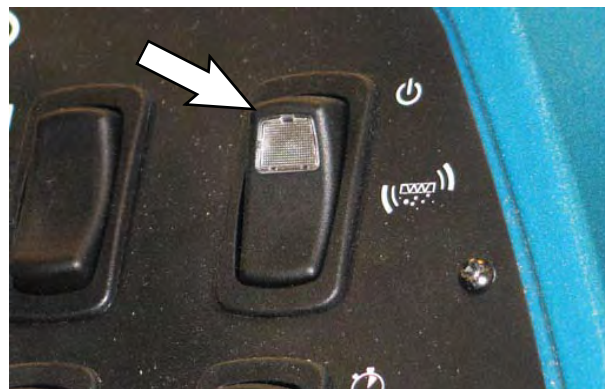

## BETJENING AF STYREFUNKTIONER – PRO-PANEL

### PRO-ID-LOGINSKÆRM

*BEMÆRK: Pro-id-loginskærmen vises kun, hvis maskinen er opsat til det. Foruddefinerede brugerkonti skal være oprettet i supervisortilstanden.*

Brug Pro-id-loginskærmen til at logge på maskinen.



Brug tastaturet til at indtaste bruger-loginnummeret i displayet over tastaturet.

 Tryk på Enter for at logge på maskinen.

 Tryk på backspace-knappen, hvis du vil slette og genindtaste et tal.

Når Pro-Panelet er i supervisortilstand, vises et tandhjulssymbol i det nederste højre hjørne af skærmen. Når det er i førertilstand, vises et videosymbol.



### MASKINENS STATUSKNAP

Maskinens statusknop giver adgang til fire forskellige maskinstatusindikatorer. Standarddisplayet viser batteristatus, når maskinen tændes. Enhver af de fire indikatorer kan indstilles som standardvisning, indtil maskinen slukkes.

Tryk på maskinens statusknop for at få adgang til alle fire maskinstatusknapper. Alle fire maskinstatusknapper vises i displayet i flere sekunder, indtil standardknapperne igen vises i displayet.

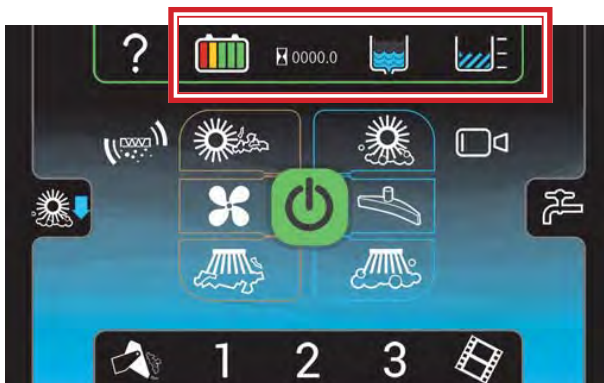



 Batteriafladningsindikatoren viser batteriernes opladningsniveau, mens maskinen er i drift.

Når batterierne er helt opladede, lyser alle fem bjælker. Oplad batterierne, når der kun vises én bjælke i displayet. Lad ikke batterierne aflade til under 20 % (sidste bjælke).

*BEMÆRK: Aflæsningen af batteriladeindikatoren er ikke nøjagtig, når maskinen lige er tændt. Betjen maskinen i nogle få minutter, før batteriernes ladeniveau aflæses.*



 *Timetælleren* registrerer de timer, hvor maskinen er i drift. Brug disse oplysninger til at fastlægge maskinens serviceintervaller.

 *Indikatoren for vaskemiddeltanken* viser mængden af væske i vaskemiddeltanken. Opfyld vaskemiddeltanken, når der ikke længere vises bjælker i displayet. Maskinen vil stoppe skrubningen, når vaskemiddeltanken er tom.

 *Indikatoren for fuld genindvindingstank* viser FULL, når genindvindingstanken er fuld. Alle skrubbefunktioner vil stoppe, når genindvindingstanken er fuld. Tøm genindvindingstanken, når indikatoren viser FULL.

#### ÆNDRING AF STANDARDKNAPPEN

Tryk på den ønskede maskinstatusknop, mens alle fire maskinstatusknapper vises i displayet, for at ændre den til en ny standardknop. De andre tre maskinstatusknapper vil forsvinde fra displayet, og den nyvalgte maskinstatusknop fungerer som standardknop, indtil maskinen slukkes. Batteristatusknappen vil igen være standard, når maskinen tændes igen.

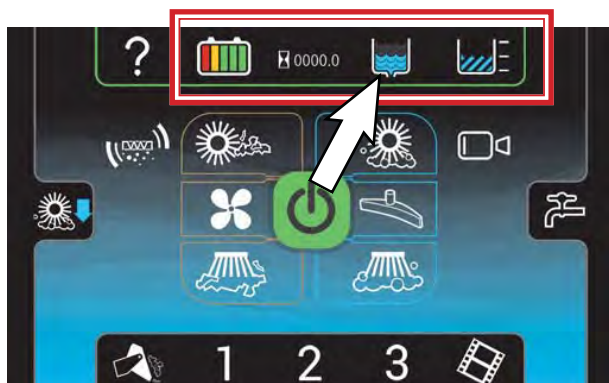

## 1-TRINSKNAP

Tryk på *1-trinsknappen* for at aktivere alle de valgte feje- og skrubbefunktioner. Tryk på *1-trinsknappen* igen, når du er færdig med rengøringen, så du stopper alle skrubbe- og fejefunktioner.

*BEMÆRK: Gummiskraberer vil blive nede, og sugepumpen vil forblive tændt i et par sekunder for at opsamle vand, efter 1-trinsknappen er blevet deaktiveret.*

*1-trinsknappen* og alle de valgte skrubbe- og fejefunktionsknapper vil lyse, når *1-trinsknappen* aktiveres.

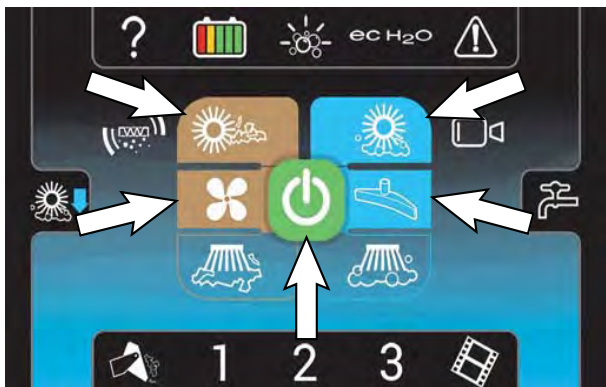

Siderne på alle de valgte skrubbe- og fejeknapper vil lyse for at vise, at de er midlertidigt på pause, inden *1-trinsknappen* aktiveres. De valgte knapper vil lyse helt, når *1-trinsknappen* aktiveres.

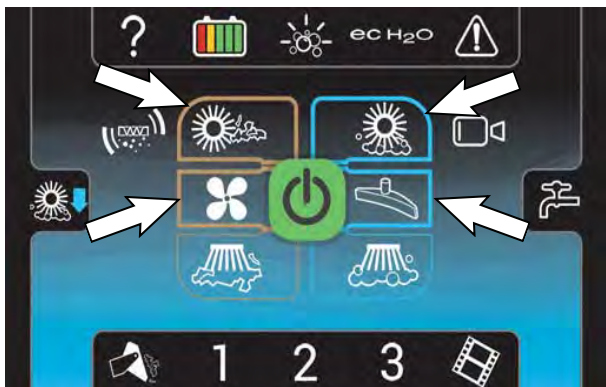

## HOVEDFEJEBØRSTENAP

Tænd hovedfejebørsten: Tryk på *hovedfejebørsteknappen*. Knappen vil lyse.

Deaktiver hovedfejebørsten: Tryk på *hovedfejebørsteknappen*. Knappen slukker.



## KNAP TIL FEJESUGEPUMPE

Tænd fejesusgepumpen: Tryk på *knappen til fejesusgepumpen*. Knappen vil lyse.

Deaktiver fejesusgepumpen: Tryk på *knappen til fejesusgepumpen*. Knappen slukker.



### FEJESIDEBØRSTEKNAPE

Tænd fejesebørsten: Tryk på *fejesebørsteknappen*. Knappen vil lyse.

Deaktiver fejesebørsten: Tryk på *fejesebørsteknappen*. Knappen slukker.



### KNAP TIL HOVEDSKRUBBEBØRSTE

Tænd hovedskrubbebørsten: Tryk på *knappen til hovedskrubbebørsten*. Knappen vil lyse.

Deaktiver hovedskrubbebørsten: Tryk på *knappen til hovedskrubbebørsten*. Knappen slukker.



### KNAP TIL SKRUBBESUGEPUMPE/SKRABER

Sænk gummiskraber, og start sugepumpen: Tryk på *kontakten til skrubbesugepumpe/gummiskraber*. Knappen vil lyse.

Hæv gummiskraber, og sluk sugepumpen: Tryk på *kontakten til sugepumpe/gummiskraber*. Knappen slukker.



### KNAP TIL SKRUBBESIDEBØRSTER (EKSTRA)

Tænd skrubbesidebørsten: Tryk på *knappen til skrubbesidebørsten*. Knappen vil lyse.

Deaktiver skrubbesidebørsten: Tryk på *knappen til skrubbesidebørsten*. Knappen slukker.



### KNAP TIL VASKEMIDDEL TIL/FRA

Vaskemiddeltilførslen er indstillet til at være tændt, når skrubbebørsterne er aktive. Den kan slukkes i ti sekunder på *Vaskemiddel til/fra-knappen*, når du skal omkring hjørner osv. Vi henviser til afsnittet *INDSTILLING AF VASKEMIDDELTILFØRSEL*.

Sluk for vaskemiddeltilførslen (i ti sekunder): Tryk på *Vaskemiddel til/fra-knappen*. Alle indikatorer for vaskemiddeltilførsel slukkes. (Vaskemiddeltilførslen genstarter automatisk efter ti sekunders forsinkelse).

Slå vaskemiddeltilførslen til: Tryk på *Vaskemiddel til/fra-knappen*. Indikatorerne for vaskemiddel tændes igen, og vaskemiddelstrømmen vil blive indstillet til den sidst brugte indstilling.



### KNAP TIL FILTERRYSTER

Tryk på *knappen til filterrysteren*. Filterrysteren kører i ca. 30 sekunder.

*Knappen til filterrysteren* lyser, mens filterrysteren kører. Tryk på *knappen til filterrysteren* igen, hvis det er nødvendigt at stoppe filterrysteren.



### EKSTREME OMGIVELSER-KNAP (EKSTRA)

*Ekstreme omgivelser-kontakten* tilføjer ekstra rengøringsmiddel til områder, hvor der er ekstraordinært meget snavs.

Tryk på *Ekstreme omgivelser-knappen* for at aktivere 30 sekunders ekstra tilførsel af rengøringsmiddel. *Ekstreme omgivelser-knappen* lyser, når den aktiveres, og slukker, når den udløbet/deaktiveres. Tryk på og hold *Ekstreme omgivelser-knappen* nede i flere sekunder yderligere for at aktivere fem minutter med ekstra tilførsel af rengøringsmiddel.

**BEMÆRK:** *Ekstreme omgivelser-kontakten kan konfigureres til at være aktiv i mere end fem minutter. Kontakt Tennant-servicerepræsentanten.*



Den resterende tid, hvor *Ekstreme omgivelser*-funktionen er aktiv, vises midt på *1-trinsknappen*. Den slukker automatisk, når tiden er gået, eller når den aktiveres igen.

*ec-H2O*-skrubning deaktiveres midlertidigt, når *ekstreme omgivelser-kontakten* aktiveres. *ec-H2O*-funktionen slår automatisk til igen, når *ekstreme omgivelser-kontakten* udløber/slukkes.

Vaskemiddeltilførsel og børstetryk er som standard sat til den højeste indstilling, når *ekstreme omgivelser-kontakten* aktiveres, men kan justeres til en lavere indstilling. Se afsnittene *INDSTILLING AF BØRSTETRYK* og *INDSTILLING AF VASKEMIDDELTILFØRSEL*.

## ZONESTYRINGSKNAPPER

Maskiner, der er udstyrede med Pro-Panel, kan forudindstilles med op til tre forudindstillede skrubbe-/fejjeindstillinger til forskellige gulvrenørigs-anvendelser. Disse skal være indstillet på forhånd i supervisorstilstanden. Se afsnittet *PROGRAMMERING AF ZONESTYRINGSKNAPPER*.



Tryk på den ønskede zonestyreknapp. Den valgte forudindstillingsknapp lyser, og navnet på zonen vises over knappen. *Indikatorbjælken for vaskemiddeltilførsel/justeringsknapperne og børstetrykindikatorbjælken/justeringsknapperne* vises kortvarigt for at vise indstillingerne for den valgte zone.



## KNAP TIL BAKKAMERA

Tryk på *knappen til bakkameraet* for at kontrollere rengøringsdyeevnen. Bakkameraets skærm vises i kontrolpanelet i kort tid. Hovedbetjeningskærmen vises atter i kontrolpanelet, og bakkameravisningen forsvinder. Rør et tilfældigt sted på kontrolpanelet for at slukke for bakkameravisningen og vende tilbage til hovedbetjeningsbilledet.

**SIKKERHEDSHENSYN:** Når du bruger maskinen, skal du altid være opmærksom på dine omgivelser.



Kameraet tænder automatisk, når *retningskontakten* sættes i bakposition, og forbliver tændt, mens maskinen bakker.

Bakkameraet sidder på genindvindingstanken over det sted, hvor sugeslangen er fastgjort til genindvindingstanken.



## HJÆLPEKNAP

**SIKKERHEDSHENSYN: Betjen ikke video-/hjælpekærm-billederne, mens maskinen er i bevægelse. (Pro-Panel)**

Tryk på *hjælpeknappen* for at komme til skærmbilledet Hjælp.





Tryk på den relevante knap for det ønskede hjælpeemne.



 Tryk på knappen *vælg sprog* for at komme til sprogskræmbilledet.

 Tryk på knappen *login/log ud* for at logge ind/ud af maskinbetjeningsystemet.

 Tryk på *kontrolhjælpeknappen* for at få adgang til hjælpekærm-billedet for kontrolknapperne.

 Tryk på knappen *startvideo* for at se opstartsvideoen.

 Tryk på knappen *Om* for at få adgang til maskinens operativsystemoplysninger.

 Tryk på knappen *Tjekliste før drift* for at få adgang til listen over tjek før drift.

Tryk på den valgte sprognap. Vælg et relevant sprog i listen for at ændre maskinens operativsystemssprog. Landets flag for det valgte sprog bliver vist øverst på skærmen.



 Tryk på knappen *pil ned* for at rulle nedad i sproglisten.

 Tryk på knappen *pil op* for at rulle opad i sproglisten.

 Tryk på knappen *pil tilbage* for at vende tilbage til det forrige skærmbillede.

 Tryk på knappen *Tjekliste før drift* for at få adgang til listen over tjek før drift.

Tryk på *kontrolhjælpeknappen* for at få adgang til oplysninger om Pro-Panel-kontrolknapperne.

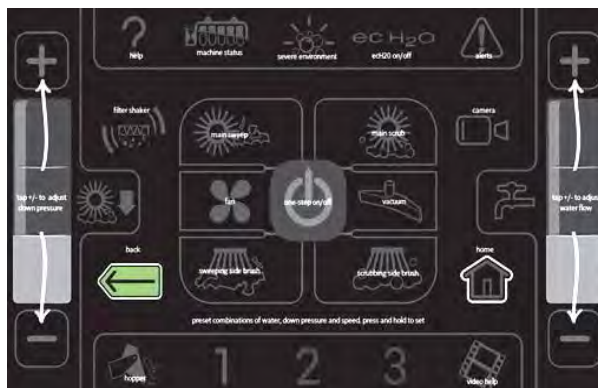





 Tryk på knappen *pil tilbage* for at vende tilbage til det forrige skærmbillede.

 Tryk på knappen *home* for at vende tilbage til hovedbetjeningskærmen.

Tryk på knappen *Om* for at få adgang til oplysninger om operativsystemet.



-  Tryk på knappen *pil ned* for at rulle nedad i sproglisten.
-  Tryk på knappen *pil op* for at rulle opad i sproglisten.
-  Tryk på knappen *home* for at vende tilbage til hovedbetjeningskærmen.
-  Tryk på knappen *pil tilbage* for at vende tilbage til det forrige skærmbillede.
-  Tryk på knappen *pil frem* for at få adgang til maskinoplysninger i listen.

### VIDEOHJÆLP-KNAP

**SIKKERHEDSHENSYN: Betjen ikke video-/hjælpekærm-billederne, mens maskinen er i bevægelse. (Pro-Panel)**

**BEMÆRK:** Stop maskinen, inden du åbner skærm-billedet for videohjælp/videoer. **Betjen ikke** videohjælpekærm-billedet/-videoerne, mens maskinen er i bevægelse.





Tryk på *videoknappen* for at komme til skærm-billedet for videoer.

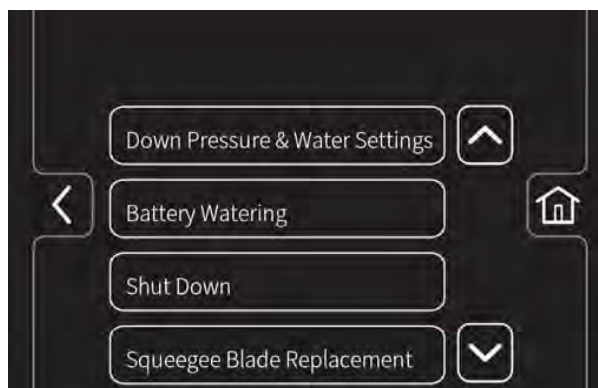

-  Tryk på den relevante *videoknap* for at se hjælpevideoen for en særlig maskinkomponent.
-  Tryk på knappen *drej maskine* for at få adgang til videohjælpeknapper, der er placeret foran, bagpå eller på den anden side af maskinen.
-  Tryk på knappen *home* for at vende tilbage til hovedbetjenings-skærmen.
-  Tryk på knappen *pil tilbage* for at vende tilbage til det forrige skærm-billede.
-  Tryk på knappen *videoliste* for at få adgang til en tekstliste over alle hjælpevideoer.

Vælg en relevant video fra listen for at vise videoen, hvis der blev trykket på knappen *videoliste* for at få adgang til videolisten.



-  Tryk på knappen *pil ned* for at rulle nedad i listen.
-  Tryk på knappen *pil op* for at rulle opad i listen.
-  Tryk på knappen *home* for at vende tilbage til hovedbetjenings-skærmen.
-  Tryk på knappen *pil tilbage* for at vende tilbage til det forrige skærm-billede.



## GENNEMFØRSEL AF PRO-CHECK TJEKLISTE FØR DRIFT

Maskiner, der er udstyret med Pro-Panel-kontrolknapper, kan forudprogrammeres med en Pro-Check tjekliste før drift, som føreren skal udføre, før maskinen betjenes.



Tryk på knappen *pil ned* for at rulle nedad i tjeklisten.



Tryk på knappen *pil op* for at rulle opad i tjeklisten.



Tryk på knappen *bekræft (flueben)* for at bekræfte, at tjeklistepunktet blev kontrolleret. Tryk på knappen *problem fundet (X)*, hvis der opdages et problem, når tjeklistepunktet kontrolleres.



Tryk på *videohjælpeknappen* for at se en video, der handler om et bestemt tjeklistepunkt.



Tryk på knappen *Enter*, når du er klar til at begynde at bruge maskinen efter gennemgang af tjeklisten.



Tryk på *hjælpeknappen* for at få adgang til hjælpeskærmbilledet Pro-Check tjekliste før drift.



Tryk på knappen *tilbage* for at vende tilbage til skærmbilledet for tjekliste før drift.

Føreren har ikke adgang til hovedbetjenings-skærmbilledet/kan ikke bruge maskinen, før Pro-Check tjekliste før drift er gennemført. Tryk på knappen *pil tilbage* for at vende tilbage til tjeklisteskræmbilledet.

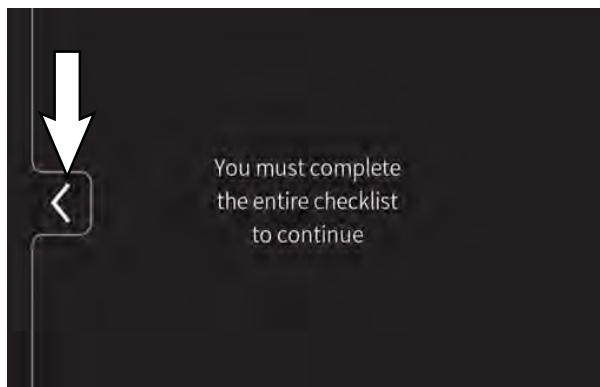

### BETJENING AF STYREFUNKTIONER – ALLE MASKINER

#### NØDSTOPKNAP

*Nødstopknappen* standser omgående maskinen.

**BEMÆRK:** *Parkeringsbremsen skal aktiveres, hvis maskinen stoppes på en hældning.*

Afbryd strømmen til maskinen: Tryk på *nødstopknappen*.

Genstart strømmen til maskinen: Drej *nødstopknappen* til højre for at frigøre den. Drej tændingsnøglen til positionen OFF, og drej derefter nøglen helt rundt med uret, og slip den i positionen ON.



Brug kun knappen i nødstilfælde. Den er ikke beregnet til rutinemæssig slukning af maskinen.

#### RETNINGSKONTAKT

Brug *retningskontakten* til at vælge enten forlæns eller baglæns kørsel. Tryk på *kørepedalen* for at bevæge maskinen.



**BEMÆRK:** *Der høres en alarm, når retningskontakten står på baglæns.*

**BEMÆRK:** *Kun maskiner udstyret med ekstra blinkende lampe/bakkealarm: Ekstra bakkelys og -alarm vil kun fungere, når maskinen kører baglæns.*

**BEMÆRK:** *Bakkameraet tænder automatisk, når retningskontakten sættes i bak på alle maskiner, der er udstyret med Pro-Panel.*

#### KONTAKT TIL KØRE-/ADVARSELSLYS (EKSTRA)

Køre-/advarselslys tændt: Tryk øverst på *kontakten til køre-/advarselslyset*.

Advarselslys tændt: Skub *kontakten til køre-/advarselslys* til midterpositionen.

Alle lamper slukket: Tryk nederst på *kontakten til køre-/advarselslyset*.



**KØREPEDAL**

Tryk på *kørepedalen* for at bevæge maskinen.

**BREMSEPEDAL**

Tryk på *bremsepedalen* for at stoppe maskinen.

**PARKERINGSBREMSEPEDAL**

Placer den øverste del af foden på *parkeringsbremsepedalen*, og træd både *bremsepedalen* og *parkeringsbremsepedalen* ned for at aktivere parkeringsbremsen. Træd kun på *bremsepedalen* for at udløse parkeringsbremsen.

**FØRERSÆDE**

*Grebet til justering frem og tilbage* justerer sædets stilling.

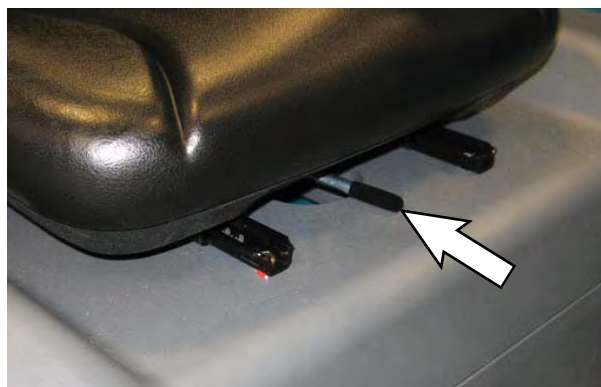
**SIKKERHEDSSELER (kun til Deluxe-sæde)**

**SIKKERHEDSHENSYN:** Før du starter maskinen, skal du indstille sædet og spænde sikkerhedssele.



### DØREN/TRINNET VED DEN BAGERSTE STØDDÆMPER

Døren/Trinnet ved den bagerste støddæmper giver nemmere adgang til maskinens top til rengøring af genindvindingstanken, og den kan sænkes for at få adgang til maskinens lavere bagerste områder, nær gummiskraberen og vakuumslangen til gummiskraberen.

Døren/trinnet ved den bagerste støddæmper skal også sænkes for helt at kunne tømme både vaskemiddeltanken og genindvindingstanken.

Døren/trinnet ved den bagerste støddæmper åbnes ved at løfte døren/trinnet ved den bagerste støddæmper i håndtaget og placere den i den sænkede stilling.

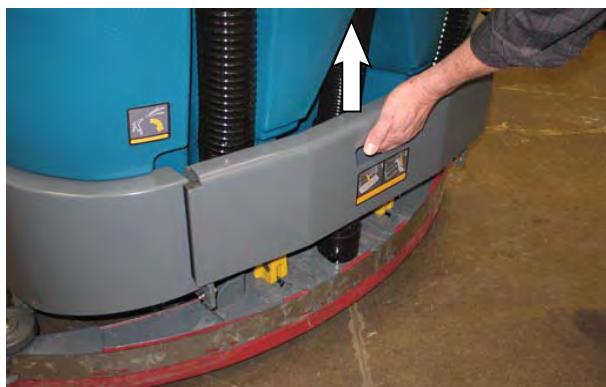

**BEMÆRK:** Træd kun på døren/trinnet ved den bagerste støddæmpers trædeområde. **Træd ikke** på de to markerede områder på hver side af døren/trinnet ved den bagerste støddæmper.



Døren/trinnet ved den bagerste støddæmper skal også sænkes for helt at kunne tømme både vaskemiddeltanken og genindvindingstanken.



**SIKKERHEDSHENSYN:** Betjen ikke maskinen med døren/trinnet ved den bagerste støddæmper i den sænkede stilling. Der må ikke transporteres passagerer på nogen del af maskinen.



---

**MASKINENS FUNKTION**

---



*1-trinsknappen* gør det muligt at påbegynde skrubning øjeblikkeligt med anvendelse af alle skrubbefunktionerne.

Når fejefunktionen er aktiv, fejer sidebørsterne skidt ind på banen ved hovedfejebørsten. Hovedfejebørsten fejer affald fra gulvet ind i skidtkassen. Sugepumpen trækker støv gennem filtersystemet.

Når skrubbetilstanden er aktiv, sprøjtes der vand og rengøringsmiddel ned på gulvet via en vaskemiddelventil ud til skrubbebørsterne. Børsterne skrubber gulvet. Når maskinen bevæger sig fremad, tørrer gummiskraberne det beskidte vaskemiddel af gulvet og sugesystemet trækker det beskidte vand ind i genindvindingstanken.

Når maskinen er i den ekstra ES-funktion (Extended Scrub), filtreres det snavsede vand i genindvindingstanken gennem ES-systemet, og det returneres til vaskemiddeltanken til genbrug. Rengøringsmidlet sprøjtes derefter ind i det returnerede vaskemiddel for at genskabe vaskemidlets rengøringsevne.

I den ekstra funktion *ec-H2O* (elektrisk konverteret vand) passerer almindeligt vand gennem et modul, hvor det ilttes og lades med en elektrisk strøm. Det elektrisk konverterede vand ændres til en blandet, sur og alkalisk opløsning, der udgør et pH-neutralt rengøringsmiddel. Det konverterede vand angriber snavset, opdeler det i mindre partikler og trækker det af gulvoverfladen, så maskinen nemt kan skrubbe det frigjorte overflademateriale væk. Det konverterede vand bliver derefter til almindeligt vand i genindvindingstanken. *ec-H2O*-systemet kan anvendes under dobbeltskrubning.

### OPLYSNINGER OM BØRSTER OG PUDER

De bedste resultater opnås, når den rigtige type børste og pude anvendes til rengøringsopgaven. Nedenfor findes en liste med børster og puder, og her vises også, hvilke anvendelser de er bedst egnede til.

*BEMÆRK: Mængden og typen af snavset spiller en vigtig rolle for, hvilken type børster eller puder der skal anvendes. Kontakt en Tennant-repræsentant angående bestemte anbefalinger.*

**Nylonbørste (cylindrisk og skive)\*** – Blødere nylonbørster anbefales til skrubning af overfladebehandlede gulve. Renser uden at ridse.

**Kraftige børster af polypropylen (skive)** – Kraftige børster af polypropylen giver en mere effektiv rengøring og kan nemmere fjerne sammenpresset snavs, affald og sand og samtidig give en fremragende skrubning.

**Polypropylenbørste (cylindrisk og skive)\*** – børster af polypropylen til almindelige formål til at fjerne lettere sammenpresset snavs uden at ridse højglanspolerede gulve.

**Super AB-børste (cylindrisk og skive)\*** – nylonfibre, der er imprægnerede med slibende korn til fjernelse af pletter og sammenpresset snavs. Effektiv virkning på enhver overflade. Virker godt ved ansamlinger, fedt eller dækmærker.

\* Denne børste kan også erhverves til sidebørsten.

**Polypropylen sandskråhovedbørste** – til kraftig ophobning af sand og andre små partikler.

**Slibepude (brun)** – bruges til fjernelse af gulvfinish, så gulvet er klar til ny behandling.

**Skrubbepude (blå)** – bruges til mellemsvær til kraftig skrubning. Fjerner snavs, spild og ridser.

**Pudsepude (rød)** – bruges til lettere skrubning uden at fjerne lakeringen.

**Polérpude (hvid)** – bruges til at vedligeholde højglanspolerede eller blankslebne gulve.

**Polypropylen-sidebørste** – til almindelig fejning af let til mellemstort affald.

**Grebpudedrev** – Grebbagsiden muliggør fuld anvendelse af puder, hvor de holdes på plads, uden at puden mases. Den fjederaktiverede centreringsanordning fungerer sammen med alle Tennant-puder og muliggør hurtig og let udskiftning af puden.

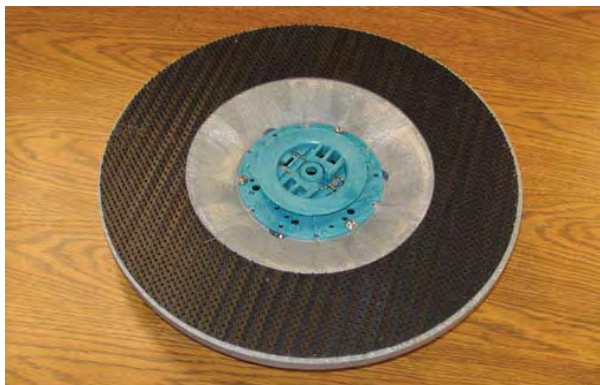

**Dusket pudedrev** – Standardpudedrev har korte børster eller "duske" på bagsiden for at holde puden på plads. Dette drev fungerer sammen med alle Tennant-puder undtagen den sorte effektivitetspude.

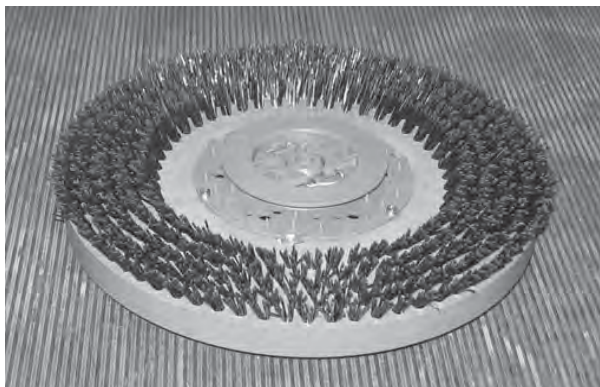

---

## UNDER BETJENING AF MASKINEN

---

Saml stort affald op, før skrubning eller fejningen påbegyndes. Saml tråde, snore, store stykker træ eller lignende op, da dette kan blive viklet eller filtret omkring skrubbebørsterne.

Kør i en så lige bane som muligt. Undgå at støde ind i stolper og at skrabe fejmaskinens sider. Overlap skrubbe-/fejebanerne med flere cm (nogle få tommer).

Drej ikke rattet for skarpt, når maskinen er i bevægelse. Maskinen er meget følsom over for bevægelser af rattet. Undgå pludselige drejninger, undtagen i nødsituationer.

Justér maskinens hastighed, børstetrykket og vaskemiddeltilførslen efter behov under skrubningen. Brug det laveste børstetryk og de laveste vaskemiddeltilførselsindstillinger for at opnå den bedste ydelse.

Hvis der observeres dårlig rengøring, stoppes rengøringen, og der henvises til FEJLFINDING PÅ MASKINEN i denne vejledning.

Udfør den daglige vedligeholdelse efter hver brug (se MASKINVEDLIGEHOJDELSE i denne vejledning).

Kør langsomt med maskinen på hældende flader. Brug bremsen til at kontrollere maskinens hastighed ned ad en hældning. Skrub med maskinen op ad hældninger i stedet for ned ad hældninger.

**SIKKERHEDSHENSYN: Kør langsomt på skrå og glatte overflader.**

Undlad at bruge maskinen på områder, hvor temperaturen er over 43 °C. Undlad at bruge skrubbefunktionerne på områder, hvor temperaturen er under frysepunktet (0 °C).

**SIKKERHEDSHENSYN: Når du bruger maskinen, må du ikke skrubbe på hældninger på over 11 %. Transporter ikke maskinen på hældninger, der overstiger 13 %.**

**TJEKLISTE FØR DRIFT**

Udfør følgende trin før betjening af maskinen:

- Kontroller for væskelækager.
- Kontroller hydraulikvæskeniiveauet.
- Kontroller skidtkassestøvfiltrets tilstand og tætninger.
- Rengør skidtkassen og affaldssien.
- Kontroller gummiskraberne i venstre side for slitage og beskadigelse.
- Kontroller hovedbørster for slitage og beskadigelse. Kontroller for snore, tråde eller lignende, der er viklet omkring hovedskrubbebørsterne.
- For maskiner udstyret med cylindriske børster: Bekræft, at affaldsbakken er tom og ren.
- For maskiner udstyret med ekstra sidebørste: Kontroller for snore, tråde eller lignende, der er viklet omkring skrubbebørsten.
- For maskiner udstyret med ekstra sidebørste: Kontroller gummiskraberen for slitage og beskadigelse.
- Kontroller de bagerste gummiskrabere for slitage og beskadigelse.
- Kontroller tætningen ved låget til genindvindingstanken for slitage og beskadigelse.
- Bekræft, at indgangsfiltret til sugepumpen er rent.
- For maskiner udstyret med ES-funktion: Tøm og rens vaskemiddeltanken, flydesensoren og ES-filtret
- For maskiner udstyret med ES-funktion: Kontroller, at ES-filtret i bunden af genindvindingstanken er rent.
- Kontroller gummiskraberne i højre side for slitage og beskadigelse.
- Kontroller tætningen ved låget til vaskemiddeltanken for slitage og beskadigelse.
- ec-H2O*-skrubning: Bekræft, at alle almindelige rengøringsmidler/restaureringsmidler er tømt og skyllet ud af vaskemiddeltanken.
- ec-H2O*-skrubning: Bekræft, at vaskemiddeltanken kun er fyldt med rent koldt vand.
- Tjek hornet, forlygterne, baglygterne, sikkerhedslyset og bakalarmen (hvis udstyret hermed).
- Kontroller, at bremses og styretøj fungerer korrekt.
- Kontroller, at parkeringsbremsepedalen fungerer korrekt.
- Kontroller dækkene for beskadigelse.
- Se i serviceoptegnelserne angående vedligeholdelsesbehov.



## START MASKINEN

**SIKKERHEDSHENSYN:** Før du starter maskinen, skal du indstille sædet og spænde sikkerhedsselen (hvis monteret).

1. Sæt dig i førersædet.
2. Drej tændingskontakten til ON-positionen.

*BEMÆRK:* Hvis maskinen er blevet slukket, skal man vente i 5 sekunder, inden genstart så softwaren kan genstarte helt.



3. Tænd lamperne (hvis udstyret hermed).
4. Placer retningskontakten i den ønskede køreretning.
5. Tryk på kørepedalen for at bevæge maskinen.

*BEMÆRK:* Maskinen kører ikke, medmindre føreren sidder i førersædet.

## PÅFYLDNING AF RENGØRINGSMIDDELTANKEN (EKSTRA)

**SIKKERHEDSHENSYN:** Før maskinen forlades eller vedligeholdes, skal du stoppe den på et vandret sted, slukke for den, aktivere sikkerhedsbremsen og fjerne nøglen.

1. Åbn den venstre skærm for at få adgang til rengøringsmiddel tanken.
2. Tag dækslet af rengøringsmiddel tanken.



3. Hæld rengøringsmiddel i tanken.



**ADVARSEL:** Brændbare materialer kan forårsage eksplosion eller brand. Brug ikke brændbare materialer i tanken(e).

**ADVARSEL:** Brug kun anbefalede rengøringsmidler til konventionel skrubning. Skade på maskinen på grund af brug af forkert rengøringsmiddel gør producentens garanti ugyldig.



4. Sæt dækslet tilbage på rengøringsmiddel tanken.

### FYLDNING AF VASKEMIDDELTANKEN

#### ALMINDELIG SKRUBNING

**SIKKERHEDSHENSYN:** Før maskinen forlades eller vedligeholdes, skal du stoppe den på et vandret sted, slukke for den, aktivere sikkerhedsbremsen og fjerne nøglen.

1. Drej håndtaget, og åbn dækslet til vaskemiddeltanken ved at løfte det.



2. Fyld vaskemiddeltanken delvist med vand (må ikke overstige 60 °C). Hæld den nødvendige mængde vaskemiddel i tanken. Fortsæt med at fylde vaskemiddeltanken med vand, indtil niveauet er ca. 25 mm under åbningen.



**ADVARSEL:** Brændbare materialer kan forårsage eksplosion eller brand. Brug ikke brændbare materialer i tanken(e).

**ADVARSEL:** Brug kun anbefalede rengøringsmidler til konventionel skrubning. Skade på maskinen på grund af brug af forkert rengøringsmiddel gør producentens garanti ugyldig.

*BEMÆRK:* Hæld et anbefalet skumregulerende middel i genindvindingstanken, hvis der er for meget skum. Kontakt Tennant-forhandleren for at få specifikke anbefalinger vedrørende rengøringsmidler.

3. Luk dækslet til vaskemiddeltanken.

#### ec-H2O-SKRUBNING (ec-H2O-FUNKTION)

**SIKKERHEDSHENSYN:** Før maskinen forlades eller vedligeholdes, skal du stoppe den på et vandret sted, slukke for den, aktivere sikkerhedsbremsen og fjerne nøglen.

1. Drej håndtaget, og åbn dækslet til vaskemiddeltanken ved at løfte det.



2. Fyld kun vaskemiddeltanken med rent KOLDT VAND (mindre end 21 °C). Brug IKKE varmt vand, og tilsæt ikke nogen form for almindelige gulvrenningsmidler, da der kan opstå fejl på ec-H2O-systemet. Fortsæt med at fylde vaskemiddeltanken med vand, indtil niveauet er ca. 25 mm under dækslet.



**ADVARSEL:** Brændbare materialer kan forårsage eksplosion eller brand. Brug ikke brændbare materialer i tanken(e).

*BEMÆRK:* Brug ikke ec-H2O-systemet, når der er almindelige rengøringsmidler i vaskemiddeltanken. Tøm, skyl og fyld vaskemiddeltanken med rent, koldt vand før betjening af ec-H2O-systemet. Almindelige rengøringsmidler kan forårsage fejl i ec-H2O-systemet.

3. Luk dækslet til vaskemiddeltanken.

**ES-FUNKTION (EXTENDED SCRUB) – MANUEL PÅFYLDNING AF TANKE**

**SIKKERHEDSHENSYN:** Før maskinen forlades eller vedligeholdes, skal du stoppe den på et vandret sted, slukke for den, aktivere sikkerhedsbremsen og fjerne nøglen.

1. Drej håndtaget, og åbn dækslet til vaskemiddeltanken ved at løfte det.



2. Fyld vaskemiddeltanken delvist med vand (må ikke overstige 60 °C). Fortsæt med at fylde vaskemiddeltanken med vand, indtil niveauet er ca. 25 mm under dækslet.
3. Luk dækslet til vaskemiddeltanken.
4. Fyld genindvindingstanken til lige over toppen af ES-filtret med vand (må ikke overstige 60 °C).

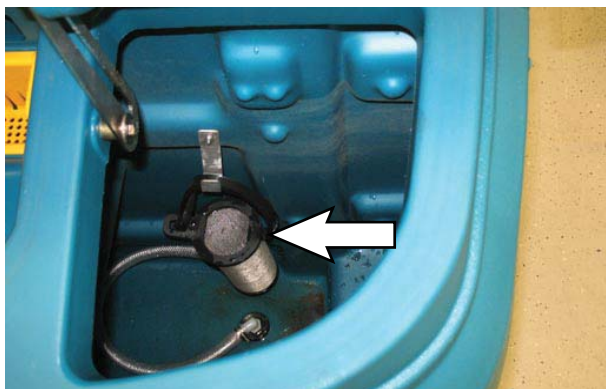

5. Luk låget til genindvindingstanken.
6. Fyld rengøringsmiddeltanken med rengøringsmiddel.



**ADVARSEL:** Brændbare materialer kan forårsage eksplosion eller brand. Brug ikke brændbare materialer i tanken(e).

**AUTOMATISK PÅFYLDNING (EKSTRA)**

**SIKKERHEDSHENSYN:** Stop på et vandret sted, aktivér parkeringsbremsen, og sluk for maskinen, før den forlades eller serviceres.

1. Sænk døren/trinnet ved den bagerste støddæmper.
2. Slut slangen fra vandforsyningen (må ikke overstige 60 °C) til studsene til den automatiske påfyldning.

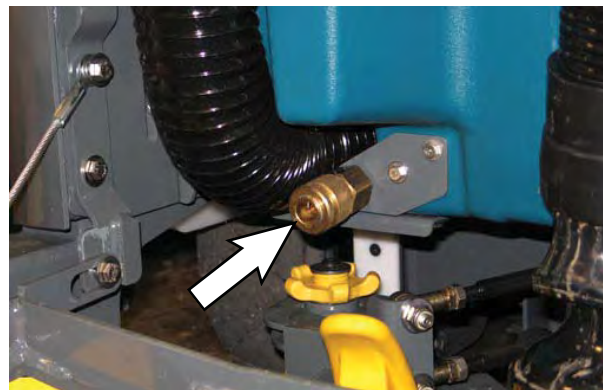

3. Drej tændingsnøglen til stillingen ON, og luk op for vandet. Den automatiske påfyldning fylder automatisk tanken(e) op til korrekt niveau.



**ADVARSEL:** Brændbare materialer kan forårsage eksplosion eller brand. Brug ikke brændbare materialer i tanken(e).

**ADVARSEL:** Brug kun anbefalede lavtskummende rengøringsmidler til ES-skrubning. Skade på maskinen på grund af brug af forkert rengøringsmiddel gør producentens garanti ugyldig.

4. Hæv døren/trinnet ved den bagerste støddæmper.

### ec-H2O-KNAPPEN (EKSTRA)

ec-H2O-knappen gør ec-H2O-systemet i stand til at tænde, når 1-trinknappen og skrubbefunktionerne aktiveres. Tryk på ec-H2O-knappen for at tænde ec-H2O-systemet.

ec-H2O-maskiner, der kun er udstyret med *ekstreme omgivelser-kontakt*: Maskiner udstyret med *ekstreme omgivelser-kontakt* vælger automatisk ec-H2O-indstilling ved opstart.

**Maskiner udstyret med et almindeligt kontrolpanel:** Lampen mellem ec-H2O-logoet og ec-H2O-knappen lyser, når funktionen aktiveres.

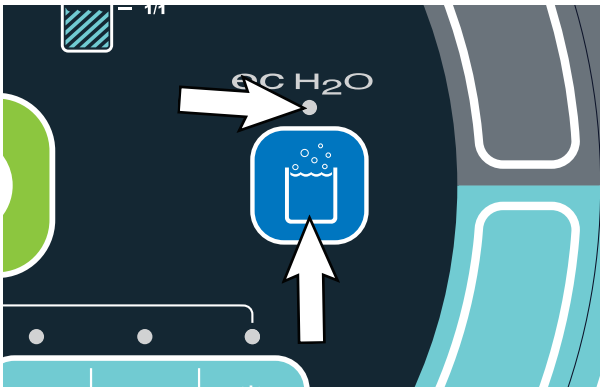

Almindeligt panel

En blinkende rød indikator i den nederste del af LED-lampen direkte over ec-H2O-knappen viser, hvornår ec-H2O-systemet skal gennemskyllles. Se ec-H2O-MODULSKYLLEPROCEDURE i afsnittet VEDLIGEHOLDELSE.

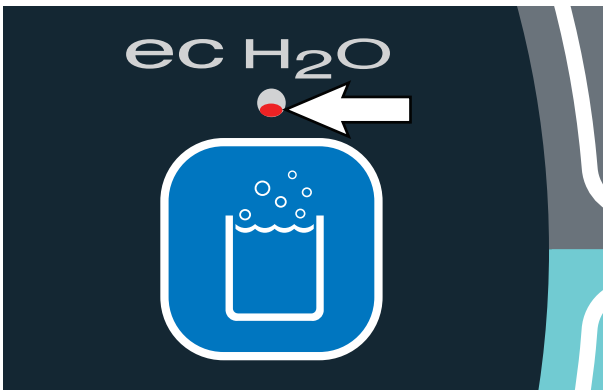

Almindeligt panel

**Maskiner udstyret med Pro-Panel-kontrolknapper:** Baggrundsfarven ændrer sig fra sort til multifarvet, stregen forsvinder fra ec-H2O-knappen, og knappen lyser, når ec-H2O-knappen aktiveres, for at angive, at den er aktiveret.

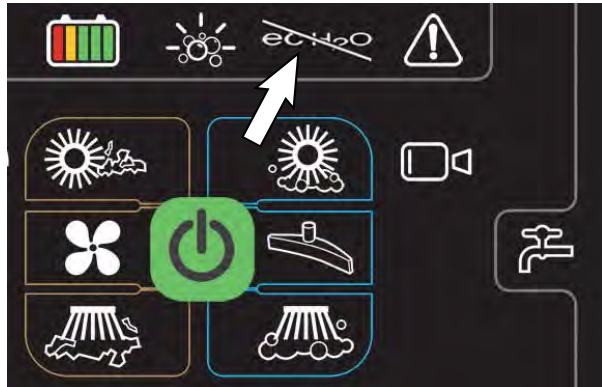

Pro-Panel

ec-H2O-knappen bliver rød, fejl-/advarselsindikatoren lyser, og der vises en ec-H2O-fejlmeddelelse i displayet, når der opstår en ec-H2O-fejl.

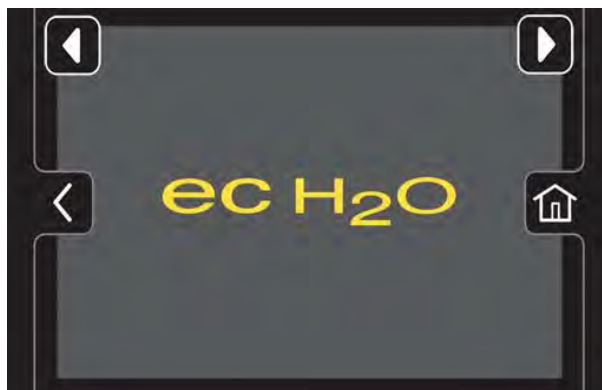

## ES-KNAP (EXTENDED SCRUB, EKSTRA)

*ES-knappen* gør det muligt at aktivere ES-systemet, når *1-trinsknappen* aktiveres.

**Maskiner udstyret med et almindeligt kontrolpanel:** Lyset mellem ES-logoet og *ES-knappen* tændes, når *ES-knappen* aktiveres.

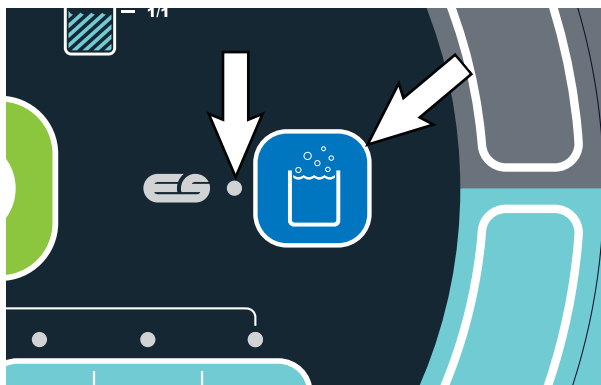

Almindeligt panel

**Maskiner udstyret med Pro-Panel-kontrolknapper:** Stregen forsvinder fra *ES-knappen*, og knappen lyser, når *ES-knappen* aktiveres, for at angive, at den er aktiv.

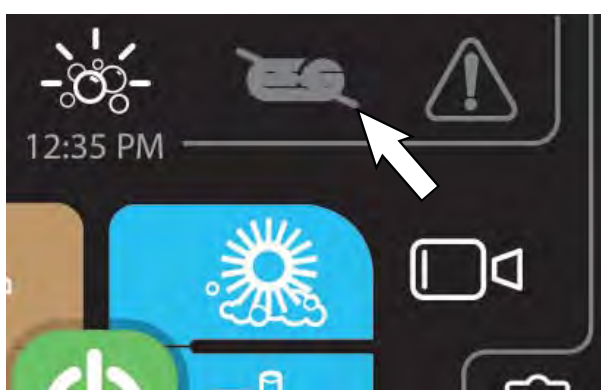

Pro-Panel

## SKRUBBEBØRSTETRYK

Under normale rengøringsforhold skal børstetrykket indstilles til den laveste indstilling. Under meget snavsede forhold kan børstetrykket indstilles til en højere indstilling. Hastigheden og gulvets tilstand bestemmer rengøringsydelsen. Hvis børsterne er slidte, kan det være nødvendigt at forøge børstetrykket. Maskinen går som standard tilbage til den sidst anvendte indstilling, når den tændes eller slukkes.

## INDSTILLING AF BØRSTETRYK – ALMINDELIGT PANEL

Når *1-trinsknappen* er aktiveret, skal du trykke på *børstetrykknappen* for både at øge eller mindske børstetrykket. Indikatorlamperne for børstetryk viser den aktuelle børstetrykindstilling.



## INDSTILLING AF BØRSTETRYK – PRO-PANEL

Tryk på *børstetrykknappen* for at få adgang til *knappen til forøgelse af børstetrykket (+)*, *knappen til at mindske børstetrykket (-)* og *børstetrykindikatorbjælken*.



Brug *knappen til at forøge børstetrykket (+)* og *knappen til at reducere børstetrykket (-)* til at ændre børstetrykket. *Indikatorbjælken for børstetryk* viser den aktuelle børstetrykindstilling.

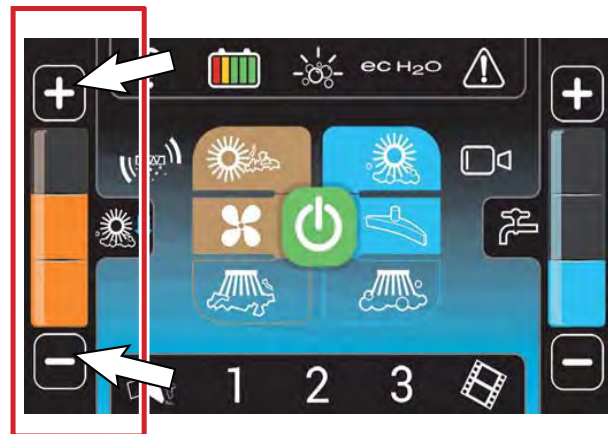

## VASKEMIDDELTILFØRSEL

Hastigheden og gulvets tilstand bestemmer skrubbedyden. Under normale forhold skal tilførslen af vaskemiddel indstilles til den laveste indstilling. Under meget snavsede forhold skal tilførslen af vaskemiddel indstilles til de højere indstillinger. Maskinen går som standard tilbage til den sidste anvendte indstilling, når maskinen tændes eller slukkes.

## INDSTILLING AF VASKEMIDDELTILFØRSEL – ALMINDELIGT PANELET

Med 1-trinsknappen aktiveret skal du enten trykke på knappen til at *forøge vaskemiddelmængden (+)* eller *knappen til at reducere vaskemiddelmængden (-)* for at indstille niveauet for vaskemiddeltilførsel. Indikatorlampen for vaskemiddeltilførsel viser den aktuelle indstilling af vaskemiddeltilførsel.

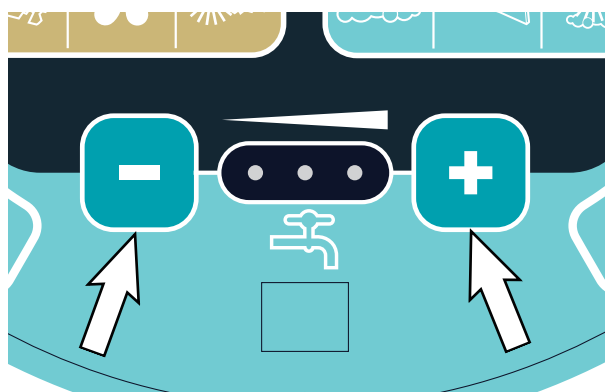

## INDSTILLING AF VASKEMIDDELTILFØRSEL – PRO-PANELET

Tryk på *vaskemiddeltilførselsknappen* for at få adgang til *knappen til forøgelse af vaskemiddelmængden (+)*, *knappen til at mindske vaskemiddelmængden (-)* og *indikatorbjælken for vaskemiddeltilførsel*.



Brug *knappen til forøgelse af vaskemiddelmængden (+)* og *knappen til at mindske vaskemiddelmængden (-)* til at indstille vaskemiddeltilførselsmængden. *Indikatorbjælken for vaskemiddeltilførsel* viser den aktuelle indstilling af vaskemiddeltilførsel.

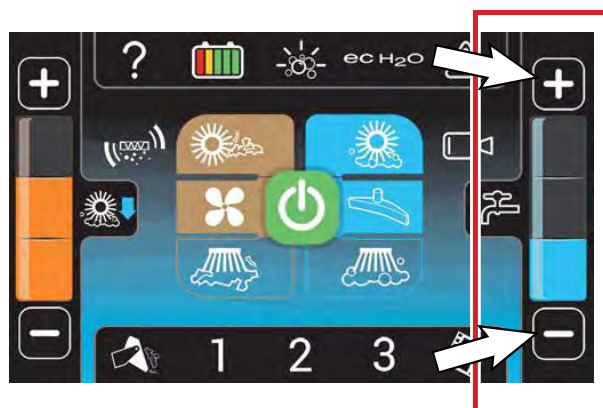

### SKRUBBE/FEJE – ALMINDELIGT PANEL

**SIKKERHEDSHENSYN:** Betjen ikke maskinen medmindre, betjeningsvejledningen er læst og forstået.

1. Start maskinen.
2. Tryk på *1-trinsknappen*. Lampen over knappen tændes. Alle de forudindstillede skrubbe-/fejefunktioner tændes.

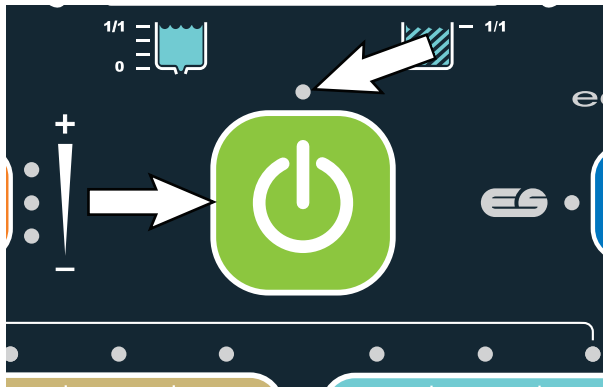

3. Aktivér den nødvendige skrubbe-/fejefunktion til at rengøre området, hvis det er nødvendigt.
4. Juster børstetryk og vaskemiddeltilførsel, hvis det er nødvendigt.
5. Frigør parkeringsbremsen.
6. Sæt *retningskontakten* i stillingen Fremad.
7. Tryk på *kørepedalen* for at påbegynde skrubning/fejning.

**BEMÆRK:** Slå IKKE ec-H<sub>2</sub>O-systemet til under almindelig skrubning. Almindelige rengøringsmidler kan forårsage fejl i ec-H<sub>2</sub>O-systemet. Tøm, skyl og fyld vaskemiddeltanken med koldt, rent vand før betjening af ec-H<sub>2</sub>O-systemet.



**ADVARSEL:** Brændbare materialer eller reaktive metaller kan forårsage eksplosion eller brand. Undgå at opsamle dem.

**SIKKERHEDSHENSYN:** Kør langsomt på skrå og glatte overflader.

**BEMÆRK:** Tryk på kontakten til sugepumpen for at slukke for sugepumpen, når der fejes over store, våde områder, eller hvis der står vand. Dette forhindrer skidtkassens støvfilter i at blive vådt under fejningen.

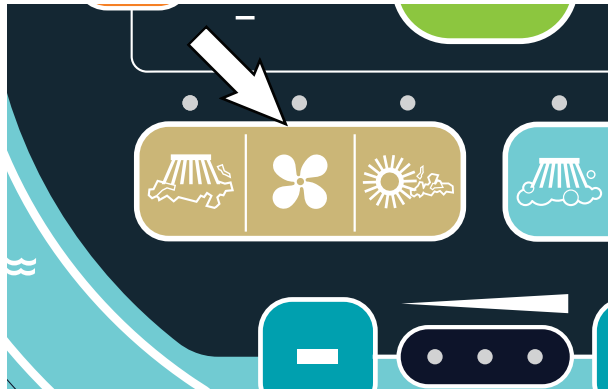

**BEMÆRK:** Gummiskraberer hæves automatisk, når maskinen kører baglæns. Herved undgås beskadigelse af gummiskraberer.

8. Frigør *retningspedalen*, og tryk på bremsepedalen for at stoppe maskinen.
9. Tryk på *1-trinsknappen* for at stoppe skrubningen/fejningen. Lampen ved siden af knappen slukkes, og skrubbe-/fejefunktionerne vil stoppe efter kort tid.

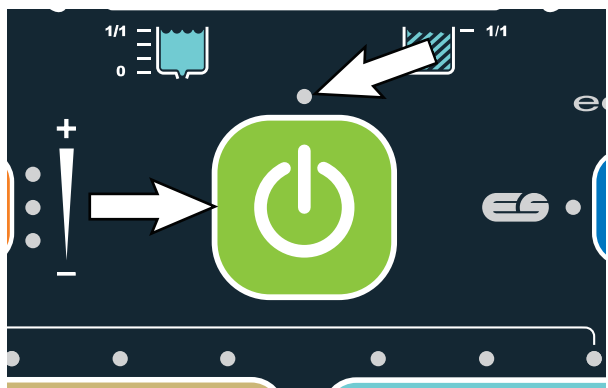

**BEMÆRK:** Hvis maskinen var i færd med en fejefunktion, rystes filterrysteren automatisk i kort tid hver gang, *1-trinsknappen* slukkes.

**BEMÆRK:** Hvis der er opstået en fejl, eller der vises en advarsel, under maskindrift, skal maskinen stoppes; vi henviser til afsnittet FEJL/ADVARSLER i denne vejledning for en forklaring af årsag og udbedrende handling.

10. Tøm skidtkassen og genindvindingstanken ved slutningen af hvert skift eller efter behov. Se afsnittene TØMNING AF SKIDTKASSEN og TØMNING OG RENGØRING AF GENINDVINDINGSTANKEN i denne manual.



## SKRUBBE/FEJE – PRO-PANEL

**SIKKERHEDSHENSYN:** Betjen ikke maskinen med mindre, betjeningsvejledningen er læst og forstået.

1. Start maskinen.
2. Log på maskinen, hvis det er relevant. Se *PRO-ID-LOGINSKÆRM*.
3. Hvis det er relevant, gennemgås Pro-Check tjekliste før drift. Se *GENNEMFØRSEL AF PRO-CHECK TJEKLISTE FØR DRIFT*.
4. Tryk på 1-trinsknappen. 1-trinsknappen og alle andre valgte skrubbe-/fejknapper lyser.

*BEMÆRK:* Sørg for, at skrubbe-/fejetilstandene er indstillet inden rengøring.



5. Juster børstetryk og vaskemiddeltilførsel, hvis det er nødvendigt.



6. Aktivér skrubbefunktionen eller zoneindstillingen, hvis det er nødvendigt.
7. Frigør parkeringsbremsen.
8. Sæt *retningskontakten* i stillingen Fremad.

9. Tryk på *kørepedalen* for at påbegynde skrubning.

*BEMÆRK:* Slå IKKE ec-H<sub>2</sub>O-systemet til under almindelig skrubning. Almindelige rengøringsmidler kan forårsage fejl i ec-H<sub>2</sub>O-systemet. Tøm, skyl og fyld vaskemiddeltanken med koldt, rent vand før betjening af ec-H<sub>2</sub>O-systemet.



**ADVARSEL:** Brændbare materialer eller reaktive metaller kan forårsage eksplosion eller brand. Undgå at opsamle dem.

**SIKKERHEDSHENSYN:** Kør langsomt på skrå og glatte overflader.

*BEMÆRK:* Tryk på kontakten til sugepumpen for at slukke for sugepumpen, når der fejes over store, våde områder, eller hvis der står vand. Dette forhindrer skidtkassens støvfilter i at blive vådt under fejningen.



*BEMÆRK:* Gummiskraberer hæves automatisk, når maskinen kører baglæns. Herved undgås beskadigelse af gummiskraberer.

10. Tryk på *knappen til bakkameraet* når som helst for at kontrollere rengøringen bag maskinen.



11. Frigør *retningspedalen*, og tryk på bremsepedalen for at stoppe maskinen.

12. Tryk på *1-trinsknappen* for at stoppe skrubningen. /fejningen. Knappen lyser ikke mere, og skrubbe-/fejefunktionerne stopper efter kort tid.

*BEMÆRK: Hvis maskinen var i færd med en fejefunktion, rystes filterrysteren automatisk i kort tid hver gang, 1-trinsknappen slukkes.*

*BEMÆRK: Hvis der opstår en fejl eller en advarsel under maskindrift, skal maskinen stoppes; vi henviser til afsnittet FEJL/ADVARSLER i denne manual for årsag til og udbedring af fejlen eller advarslen.*

13. Tøm skidtkassen og genindvindingstanken ved slutningen af hvert skift eller efter behov. Se afsnittene *TØMNING AF SKIDTKASSEN* og *TØMNING OG RENGØRING AF GENINDVINDINGSTANKEN* i denne manual.

## DOBBELT SKRUBNING

Dobbelt skrubning er en proces, hvor der udføres to eller flere passager over et meget snavset område. Den første passage udføres med den bagerste gummiskraber og sidegummiskraberne hævet, så vaskemidlet kan trænge ned i gulvet. Brug dobbelt skrubning til rengøring af meget snavsede områder.

Dobbelt skrubning kan udføres med *ec-H<sub>2</sub>O-SKRUBBESYSTEMET* (ekstra), *ES-SKRUBBESYSTEMET* (ekstra) eller metoder til *ALMINDELIG SKRUBNING*.

Løft manuelt gummiskraberenhederne i begge sider, og aktivér den dobbelte skrubbelaås for at holde gummiskraberne hævede.

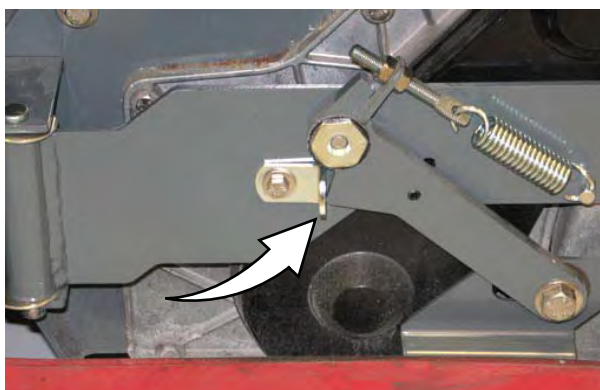
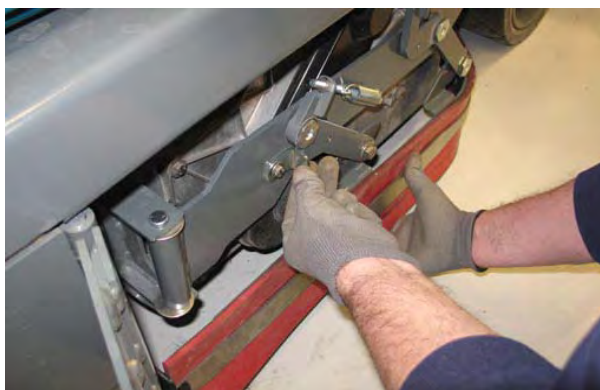

**Maskiner udstyret med almindeligt panel:** Tryk på *1-trinsknappen* og derefter på *sugepumpe-/gummiskraberknappen*. Lampen over *knappen til sugepumpen/gummiskraber* slukkes, gummiskraberer hæves, og sugepumpen stopper.



Almindeligt panel

**Maskiner udstyret med Pro-Panel:** Tryk på *1-trinsknappen* og derefter på *sugepumpe-/gummiskraberknappen*. *Knappen til sugepumpen/gummiskraber* slukkes, gummiskraberer hæves, og sugepumpen stopper.



Pro-Panel

Skrub det meget snavsede område. Lad vaskemidlet bløde op på gulvet i 5-15 minutter.

**SIKKERHEDSHENSYN:** Kør langsomt på skrå og glatte overflader.

Før gulvet skrubbes anden gang, skal du sænke sidegummiskraberne og trykke på *knappen til sugepumpen/gummiskraber* for at sænke den bagerste gummiskraber og tænde sugepumpen. Lampen over knappen tændes. Skrub gulvet endnu en gang for at opsamle vaskemidlet.



**ADVARSEL:** Brændbare materialer eller reaktive metaller kan forårsage eksplosion eller brand. Undgå at opsamle dem.

*BEMÆRK:* Hvis det er nødvendigt, mindskes vaskemiddelmængden, når gulvet skrubbes anden gang.

*BEMÆRK:* Dobbeltskrubning kan ikke anbefales til områder, hvor rengøringsmidlet kan løbe ind under reoler eller beskadige produkter.

### VANDOPSAMLING (INGEN SKRUBNING)

Maskinen kan bruges til opsamling af vand eller spildte, ikke-brændbare væsker uden skrubning.



**ADVARSEL: Brændbare materialer eller reaktive metaller kan forårsage eksplosion eller brand. Undgå at opsamle dem.**

Inden der opsamles vand eller ikke-brændbare væsker, skal man sørge for, at *1-trinsknappen* er aktiveret, og at alle andre rengøringsfunktioner er deaktiverede.

#### Maskiner udstyret med et almindeligt

**kontrolpanel:** Tryk på *kontakten til skrubbesugepumpe/gummiskraber*. Lampen over knappen tændes, gummiskraberen sænkes, og sugepumpen starter. Opsaml vandet eller de spildte, ikke-brændbare væsker.



Almindeligt panel

#### Maskiner udstyret med Pro-Panel-

**kontrolknapper:** Tryk på *kontakten til skrubbesugepumpe/gummiskraber*. Lampen over kontakten tændes, gummiskraberen sænkes, og sugepumpen starter. Opsaml vandet eller de spildte, ikke-brændbare væsker.



Pro-Panel

### STANDS RENGØRINGEN

1. Mens maskinen stadig er i bevægelse, trykkes på *1-trinsknappen* for at stoppe rengøringen. Gummiskraberer vil kortvarigt forblive nede på gulvet for at opsamle vandet i skrubbehovedet, hvorefter den hæves igen.
2. Frigør *retningspedalen*, og tryk på *bremsepedalen* for at stoppe maskinen.

## TØMNING AF SKIDTKASSEN

### TØMNING AF SKIDTKASSEN – ALMINDELIGT PANEL

1. Kør maskinen til en affaldsplads eller affaldscontainer.
2. Tryk på *kontakten til filterrysteren*. Filterrysteren kører i ca. 30 sekunder. Indikatorlampen lyser, mens filterrysteren kører. Tryk på toppen af filterrysterkontakten igen, hvis det er nødvendigt at stoppe filterrysteren.

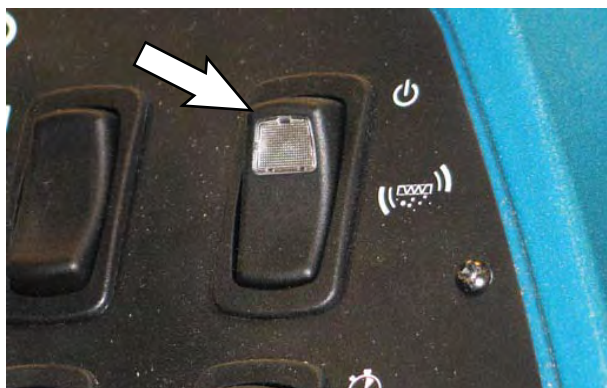

3. Når filterrysteren stopper, skal du trykke og holde på den øverste del af *knappen til sænkning/hævning af skidtkassen* for at hæve skidtkassen. Slip knappen, når skidtkassen har den ønskede højde.

**SIKKERHEDSHENSYN:** Sørg for, at der er tilstrækkelig plads, før skidtkassen hæves. Hæv ikke skidtkassen, når maskinen står på en hældning.

**BEMÆRK:** Vær opmærksom på, at den mindste loftshøjde til at hæve skidtkassen er 2.134 mm.



4. Kør langsomt maskinen op til affaldscontaineren. Anbring skidtkassen over affaldscontaineren.

**SIKKERHEDSHENSYN:** Kør forsigtigt, når du bakker med maskinen. Kør forsigtigt med maskinen, når skidtkassen er hævet.

5. Tryk og hold det øverste af *rullekontakten til skidtkassen* nede for at tømme indholdet ud af skidtkassen.



6. Tryk og hold det nederste af *rullekontakten til skidtkassen* for at returnere skidtkassen til den opretstående position.



7. Bak langsomt maskinen væk fra affaldspladsen eller affaldscontaineren.
8. Stop maskinen, og tryk og hold derefter på den nederste del af *knappen til hævnings/sænkning af skidtkassen*, indtil skidtkassen er helt sænket.



### TØMNING AF SKIDTKASSEN – PRO-PANEL

1. Kør maskinen til en affaldsplads eller affaldscontainer.
2. Tryk på *knappen til filterrysteren*. Filterrysteren kører i ca. 30 sekunder. *Knappen til filterrysteren* lyser, mens filterrysteren kører. Tryk på *knappen til filterrysteren* igen, hvis det er nødvendigt at stoppe filterrysteren.



3. Når filterrysteren stopper, trykkes på *skidtkassekontrolknappen* for at få adgang til skidtkassekontrolknapperne.



4. Tryk og hold på *knappen til hævnng af skidtkassen* for at hæve skidtkassen. Slip knappen, når skidtkassen er hævet.

**SIKKERHEDSHENSYN: Sørg for, at der er tilstrækkelig plads, før skidtkassen hæves. Hæv ikke skidtkassen, når maskinen står på en hældning.**

*BEMÆRK: Vær opmærksom på, at den mindste loftshøjde til at hæve skidtkassen er 2.134 mm.*



5. Kør langsomt maskinen op til affaldscontaineren. Anbring skidtkassen over affaldscontaineren.

**SIKKERHEDSHENSYN: Kør forsigtigt, når du bakker med maskinen. Kør forsigtigt med maskinen, når skidtkassen er hævet.**

6. Tryk og hold på *rullekontakten til skidtkassen* for at tømme skidtkassen. Deaktiver *rullekontakten til skidtkassen*, når alt affald er blevet tømt ud af skidtkassen.



7. Tryk og hold på *rullekontakten til skidtkassen* for at føre skidtkassen tilbage til den opretstående position. Deaktiver *rullekontakten til skidtkassen*, når skidtkassen er trukket tilbage til opretstående position.



8. Bak langsomt maskinen væk fra affaldspladsen eller affaldscontaineren.
9. Stop maskinen, og tryk og hold på *knappen til sænkning af skidtkassen*, indtil skidtkassen er helt nede.



10. Tryk enten på knappen *home* eller *tilbage* for at vende tilbage til hovedbetjeningskærmen.



### FASTGØRELSE AF STØTTEARM TIL SKIDTKASSE

1. Aktivér maskinens *parkeringsbremse*.



**SIKKERHEDSHENSYN:** Hold foden på bremsen og retningspedalen i neutral, når maskinen startes.

2. Start maskinen.
3. Hæv skidtkassen helt.



**ADVARSEL:** Her kan du komme i klemme i støttearmen. Hold afstand til skidtkassens løftearme.

**SIKKERHEDSHENSYN:** Sørg for, at der er tilstrækkelig plads, før skidtkassen hæves. Hæv ikke skidtkassen, når maskinen står på en hældning.

*BEMÆRK:* Vær opmærksom på, at den mindste loftshøjde til høj tømning af skidtkassen er 2.134 mm.

4. Sænk og anbring støttearmen til skidtkassen på støttearmens stop.

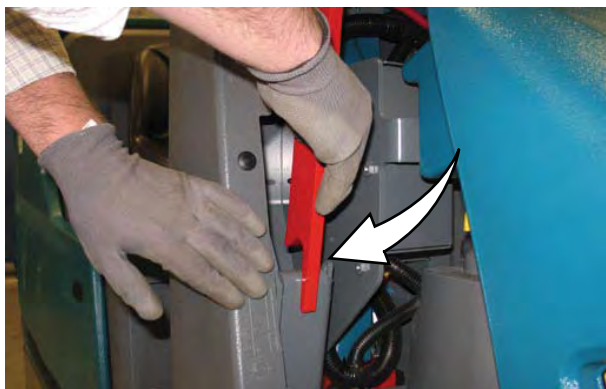

**ADVARSEL:** Hævet skidtkasse kan falde ned. Fastgør støttearmen til skidtkassen.

5. Sænk langsomt skidtkassen, så støttearmen hviler på sit stop.

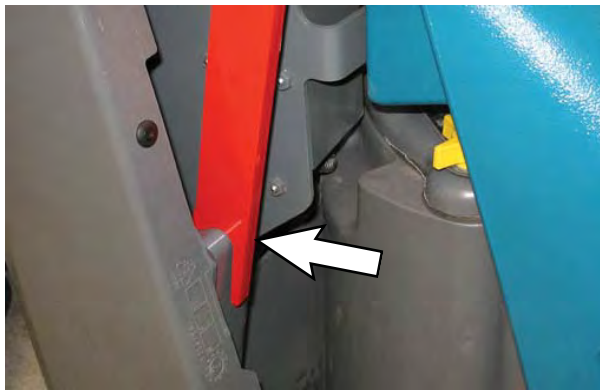

6. Afbryd strømmen til maskinen.

### FJERNELSE AF STØTTEARM TIL SKIDTKASSE

1. Start maskinen.

**SIKKERHEDSHENSYN:** Hold foden på bremsen og retningspedalen i neutral, når maskinen startes.

2. Hæv skidtkassen en smule. Slip kontakten / knappen, når skidtkassen er hævet.
3. Sæt støttearmen i opbevaringsstillingen.



**ADVARSEL:** Her kan du komme i klemme i støttearmen. Hold afstand til skidtkassens løftearme.

4. Sænk skidtkassen helt.



## TØMNING OG RENGØRING AF GENINDVINDINGSTANKEN

Tøm og rengør genindvindingstanken dagligt, eller når fejlkoden for fuld genindvindingstank vises på LCD-displayet.

Rengør den udvendige side af tanken med vinylrens.

1. Kør maskinen til et sted med gulvafløb.
2. Sænk *døren/trinnet* ved den bagerste støddæmper.

**SIKKERHEDSHENSYN: Før maskinen forlades eller vedligeholdes, skal du stoppe den på et vandret sted, slukke for den, aktivere sikkerhedsbremsen og fjerne nøglen.**

3. Tag afløbsslangen på genindvindingstanken af.



4. Hold afløbsslangen i nærheden af et gulvafløb, åbn for afløbsdysen, og placer slangen tæt ved gulvafløbet.

*BEMÆRK: Sørg for, at dysen på afløbsslangen peger i en sikker retning før åbning af dysen.*



5. Om nødvendigt skal du dreje afløbsdysen til en anden position for at indstille strømningshastigheden.

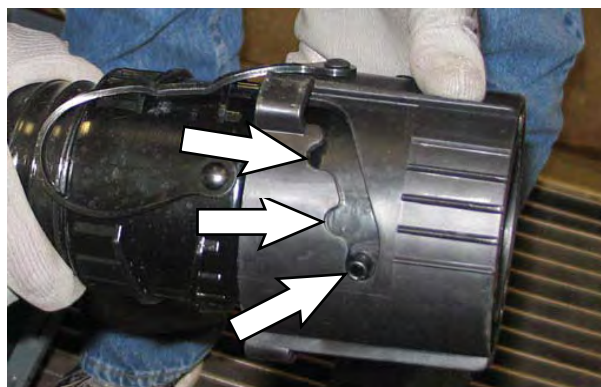

6. Løft låget på tanken, og spul genindvindingstanken med rent vand. Skyl sensoren nær toppen af tanken.

Kun ES-maskiner: Rengør den anden nedre sensor (ikke vist).

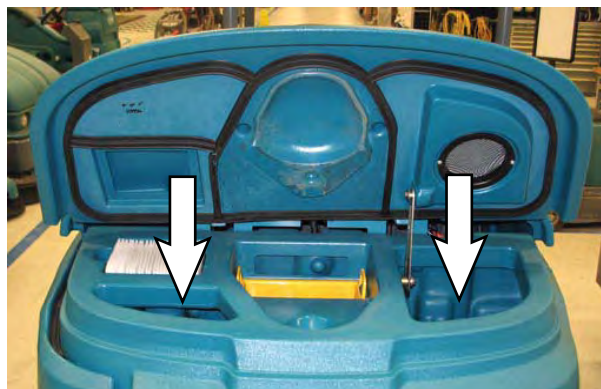

## BETJENING

7. ES-maskiner: Skyl ES-filtret i bunden af genindvindingstanken

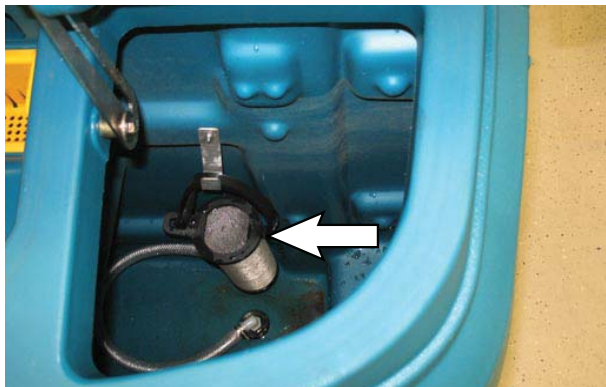

8. For at forebygge lækager skal du rengøre propdelen af dysen og det indre af afløbsslangens manchet.



**BEMÆRK:** Brug IKKE damp til at rengøre tankene. For kraftig varme kan beskadige tankene og komponenterne.

9. Luk for afløbsslangens manchet, og sæt afløbsslangen tilbage på clipsen på genindvindingstanken.



10. Kontroller dagligt indgangsfiltret til sugepumpen. Rens filtret med en fugtig klud, eller en vandslange hvis det er snavset. Lad filtret tørre helt, før det geninstalleres i maskinen.



11. Fjern sugeskærmen fra genindvindingstankens dæksel, og rens den.



12. Tag affaldsbakken af genindvindingstanken, og skyl alt snavs af bakken.



13. Luk låget til genindvindingstanken.

14. Cylindrisk skrubbehoved: Fjern og rens affaldstruget. Sæt affaldstruget tilbage i skrubbehovedet, når det er rent.



*BEMÆRK: Skrubbehovedet skal sænkes ca. 25 mm for, at affaldstruget kan fjernes.*

*BEMÆRK: Affaldstruget kan kun fjernes fra højre side af maskinen.*

15. Hæv døren/trinnet ved den bagerste støddæmper.

### TØMNING OG RENGØRING AF VASKEMIDDELTANKEN

Kun maskiner udstyret med ES-funktion (Extended Scrub): Tøm og rens vaskemiddeltanken dagligt.

Rengør den udvendige side af tanken med vinylrens.

1. Kør maskinen til et sted med gulv afløb.

**SIKKERHEDSHENSYN: Før maskinen forlades eller vedligeholdes, skal du stoppe den på et vandret sted, slukke for den, aktivere sikkerhedsbremsen og fjerne nøglen.**

2. Sænk *døren/trinnet* ved den bagerste støddæmper.
3. Tag afløbsslangen på vaskemiddeltanken af.

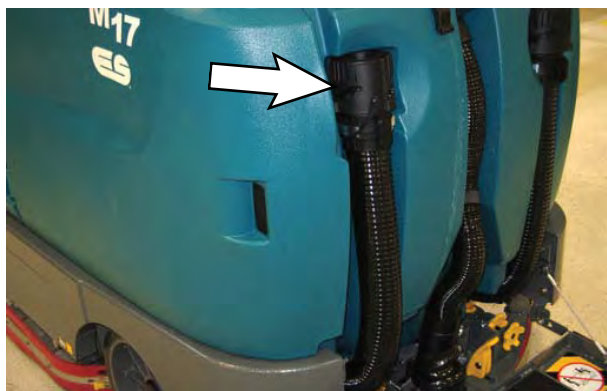

4. Hold afløbsslangen i nærheden af et gulv afløb, åbn for afløbsdysen, og placer slangen tæt ved gulv afløbet.

**BEMÆRK:** Sørg for, at dysen på afløbsslangen peger i en sikker retning før åbning af dysen.



5. Om nødvendigt skal du dreje afløbsdysen til en anden position for at indstille strømningshastigheden.

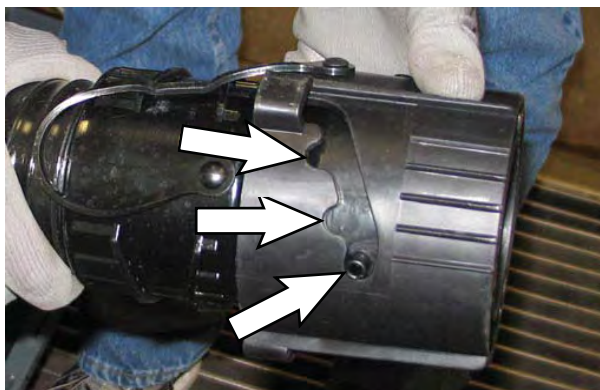

6. Drej håndtaget, løft dækslet på vaskemiddeltanken, og spul vaskemiddeltanken med rent vand. Skyl ES-filtret i bunden af tanken.

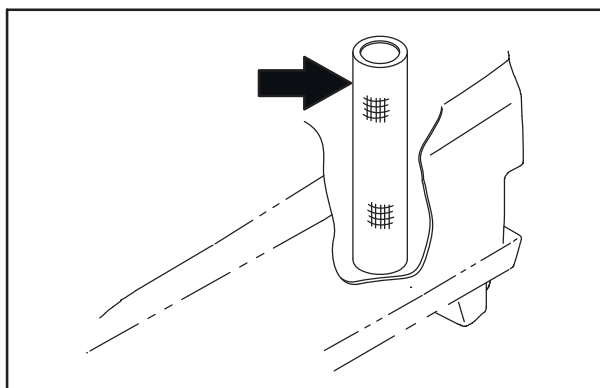

**BEMÆRK:** Brug IKKE damp til at rengøre tankene. For kraftig varme kan beskadige tankene og komponenterne.

7. For at forebygge lækager skal du rengøre propdelen af dysen og det indre af afløbsslangens manchets.



8. Drej afløbsslangens manchets til lukket, og sæt afløbsslangen tilbage på clipsen på vaskemiddeltanken.



9. Hæv døren/trinnet ved den *bagerste støddæmper*.

## SLUK MASKINEN

1. Fjern foden fra *kørepedalen*.
2. Tryk på *1-trinsskappen* for at stoppe skrubningen.
3. Tryk på *bremsepedalen* for at stoppe maskinen.
4. Drej *tændingsnøglen* til stillingen OFF, og fjern nøglen.

**SIKKERHEDSHENSYN:** Før maskinen forlades eller vedligeholdes, skal du stoppe den på et vandret sted, slukke for den, aktivere sikkerhedsbremsen og fjerne nøglen.

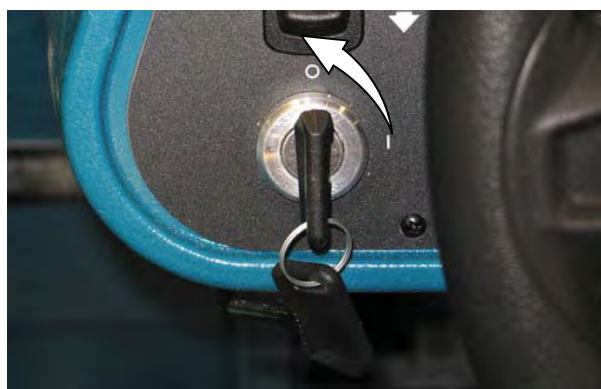

## FEJL/ADVARSLER

Føreren får en fejlmeddelelse/advarsel, når der er et mekanisk/elektronisk problem med maskinen.

Sluk maskinen, og fjern derefter årsagen til fejlen/advarslen for at nulstille fejl-/advarselsindikatorerne. Fejl-/advarselsindikatoren nulstilles, når maskinen genstartes.

Vi henviser til tabellen for fejl-/advarselsindikatoren for at finde årsagen til og afhjælpe fejlen/advarslen.

## FEJL-/ADVARSELSINDIKATORER – ALMINDELIGT PANEL

Maskinen er udstyret med to synlige indikatorer, en rød indikatorlampe og et LCD (liquid crystal display).

Den røde indikatorlampe blinker konstant, hvilket angiver, at der er en fejl/advarsel.

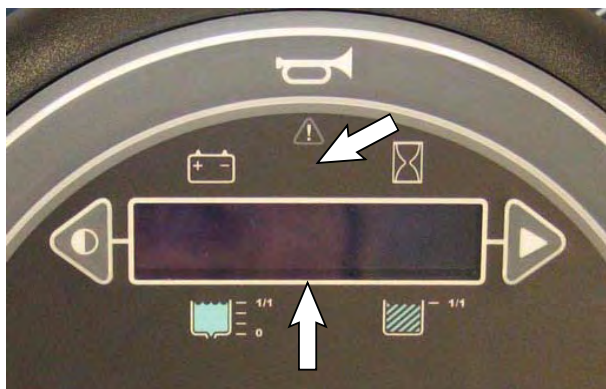



LCD'et viser en fejl-/advarselskode. Hvis der er mere end én fejl, vil hver fejl blive vist skiftevist.

## FEJL-/ADVARSELSINDIKATORER – PRO-PANEL

Fejl-/advarselsindikatorknappen blinker konstant for at angive, at der er opstået en fejl. Den multifarvede baggrund vil ændre sig til sort.





 Tryk på den blinkende *røde fejlindikator*knapp for at se fejlene. Der vises en fejl/advarsel i displayet.

 Tryk på den blinkende *gule advarselsindikator*knapp for at se advarslerne. Der vises en fejl/advarsel i displayet.

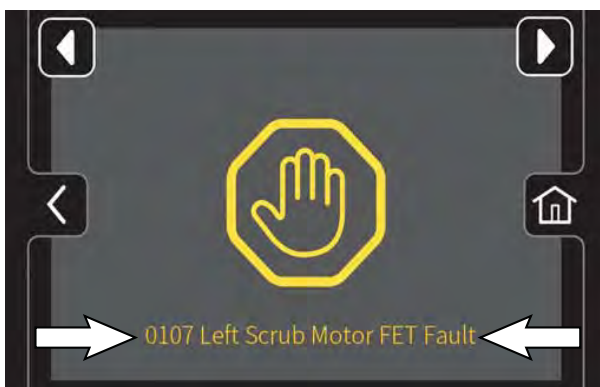
Fejl-/advarselsteksten vil blive vist under ikonet i midten af skærmen.



 Tryk på den *højre pileknapp* for at rulle fremad gennem fejlene/advarslerne.

 Tryk på den *venstre pileknapp* for at rulle tilbage gennem fejlene/advarslerne.

 Tryk på knappen *home* for at vende tilbage til hovedbetjeningskærmen.

 Tryk på knappen *pil tilbage* for at vende tilbage til det forrige skærmbillede.

FEJL-/ADVARSELSINDIKATORER				
Fejlkode-nummer	Fejlkode Almindeligt panel	Fejlkode Pro-Panel	Årsag(er)	Afhjælpning
FFF0	Nødstop	Nødstopfejl	Nødstop aktiveret	Deaktiver nødstop
FF12	Lavt batteriniveau	Advarsel for meget lavt batteriniveau	Meget lav batterispænding	Oplad batteri
FF11	Lavt batteriniveau	Advarsel for lavt batteriniveau	Lav batterispænding	Oplad batteri
07A2		Skidtkasse ikke i startposition	Skidtkasse ikke helt sænket	Sænk skidtkassen helt
07A1	Skidtkassebrand	Brand i skidtkasse	Brand i skidtkasse	Sluk maskinen. Sluk branden. Tilkald nødhjælpspersonalet, hvis det er nødvendigt.
07A0		Advarsel for tilstoppet filter	Filter stoppet til med støv og affald	Aktiver filterryster. Rengør filteret.
0790	Tom vaskemiddeltank	Tom vaskemiddeltank	Vaskemiddeltank er tom	Fyld vaskemiddeltank
0791	Fuld genindvindingstank	Fuld genindvindingstank	Genindvindingstanken er fuld	Tøm genindvindingstank
0701	Ec skyl fj	ec-H2O-systemet skal skylles	ec-H2O-system tilstoppet med urenheder	Skyl ec-H2O-systemet
0010	Parkeringsbremse	Parkeringsbremse	Parkeringsbrems aktiveret	Frigør parkeringsbremsen
0101	Ven. skrub. åben	Elektrisk åbningsalarm i venstre skrubbemotor	Elektrisk fejl	Kontakt en kvalificeret Tennant-servicerepræsentant.

*BEMÆRK: Kontakt en Tennant-servicerepræsentant ved alle andre fejlkoder.*

### EKSTRAUDSTYR

#### SPRØJTEDYSE (EKSTRA)

Sprøjtedyse er beregnet til at rengøre maskinen og de omkringliggende områder. Vaskemiddeltanken leverer vand-/vaskemiddeltilførsel til sprøjtedyse.

**SIKKERHEDSHENSYN: Undlad at rengøre maskinen med trykluft eller vandslanger i nærheden af elektriske komponenter under service af maskinen.**

**SIKKERHEDSHENSYN: Stop på et vandret sted, og aktivér parkeringsbremsen, før maskinen forlades eller serviceres.**

1. Start maskinen.
2. Tryk på den øverste del af knappen til *sprøjtedyse* for at tænde for sprøjtedyse. Lampen på knappen lyser, når sprøjtedyse tændes.

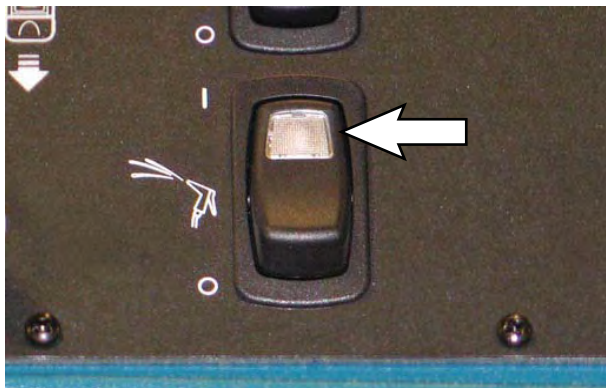

3. Åbn den venstre skærm for at få adgang til sprøjtedyse.

4. Træk sprøjtedyse ud fra bagsiden af maskinen, og rengør efter behov.

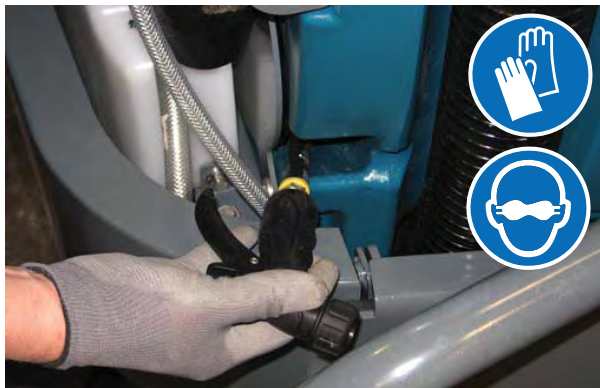

5. Når du er færdig med rengøringen, skal du trække forsigtigt i slangen og lade sprøjtedyse slangen trække sig tilbage ind i maskinen.

*BEMÆRK: Fortsæt med at holde på sprøjtedyse, og kontroller slangen, mens den trækker sig tilbage ind i maskinen. Maskinen og/eller sprøjtedyseenheden kan blive beskadiget, hvis sprøjtedyse slangen slippes og får mulighed for at trække sig hurtigt tilbage ind i maskinen.*

6. Tryk på den nederste del af kontakten til *sprøjtedyse* for at slukke for vandforsyningen. Lyset på kontakten slukkes, når sprøjtedyse afbrydes.

*BEMÆRK: Sørg for, at kontakten til sprøjtedyse er slukket, før skrubningen fortsættes. Sprøjtedysepumpen kan beskadiges, hvis kontakten forbliver tændt under skrubning.*



**SUGESTANG (EKSTRA)**

Brug sugestangen til at rengøre områder, som maskinen ikke kan nå.



**ADVARSEL:** Brændbare materialer eller reaktive metaller kan forårsage eksplosion eller brand. Undgå at opsamle dem.

**SIKKERHEDSHENSYN:** Stop på et vandret sted, og aktivér parkeringsbremsen, før maskinen forlades eller serviceres.

1. Sænk døren/trinnet ved den bagerste støddæmper.
2. Fjern komponenterne til sugestangen fra opbevaringsrummet på toppen af overdækningen til batterirummet.



3. Kobl sugeslangen fra den bagerste gummiskraber.



4. Kobl sugestangslangen til den bagerste gummiskraber.



5. Kobl sugestangsmundstykket til sugestangens dyse.



6. Indsæt sugestangshåndtaget i sugestangsmundstykket, og stram til.



## BETJENING

7. Fastgør sugestangslangens krave til sugestangens håndtag.



8. Udvid sugestangens håndtag til den ønskede længde, og lås ved at dreje håndtaget.



9. Start maskinen.
10. Tryk på *sugepumpe-/gummiskraberknappen* for at tænde sugepumpen. Gummiskraberens sænkes helt.

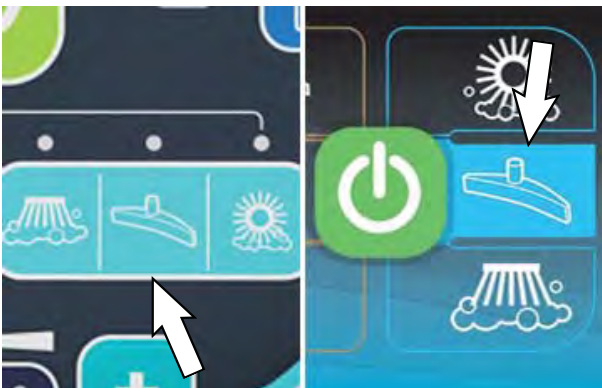

Almindeligt panel

Pro-Panel

11. Støvsug gulvet.



12. Når du er færdig med støvsugning, skal du trykke på knappen til *sugepumpen/gummiskraber* for at slukke for sugepumpen. Gummiskraberens hæves.
13. Afbryd strømmen til maskinen.
14. Kobl sugestangslangen fra den bagerste gummiskraber, og skil sugestangen ad.
15. Læg komponenterne til sugestangen tilbage i opbevaringsrummet på toppen af overdækningen til batterirummet.
16. Kobl igen sugeslangen til den bagerste gummiskraber.
17. Løft *døren/trinnet ved den bagerste støddæmper* til hævet stilling, og fastgør til bagerste støddæmper.

**BATTERI, DER KAN RULLES UD (EKSTRA)**

Batteriet, der kan rulles ud, gør det nemt og hurtigt for føreren at fjerne og udskifte maskinens batterier. Brug det rette udstyr til at rulle batteriet ud og løfte det samt de rette procedurer efter batteriets størrelse og vægt. Se afsnittet *SPECIFIKATIONER*. Batteriet udrulles i en højde af 508 mm.

**SIKKERHEDSHENSYN: Før maskinen forlades eller vedligeholdes, skal du stoppe den på et vandret sted, slukke for den, aktivere sikkerhedsbremsen og fjerne nøglen.**

1. Åbn batterirummet ved at løfte topdækslet op, og lås støttearmen.

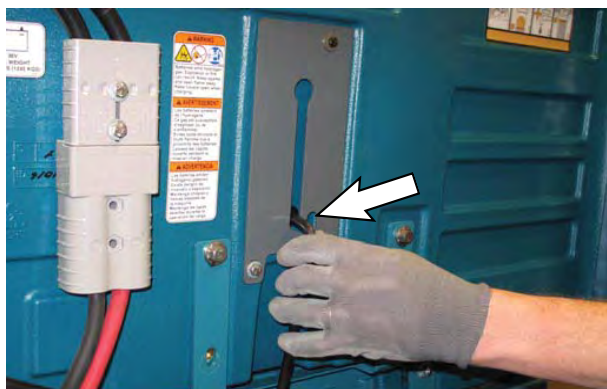

2. Åbn den højre skærm.



3. Træk batterikablet ud af maskinkonnektoren.

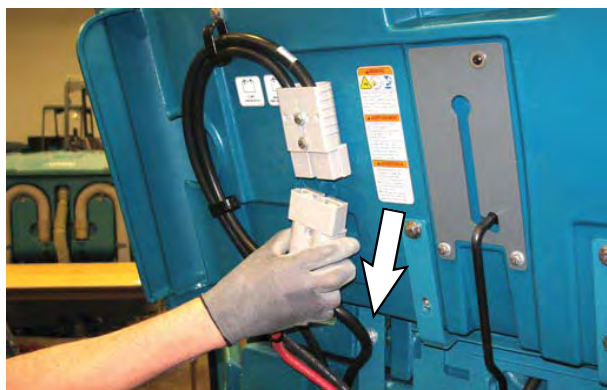

4. Afmonter batteriets fastgørelsesplade.

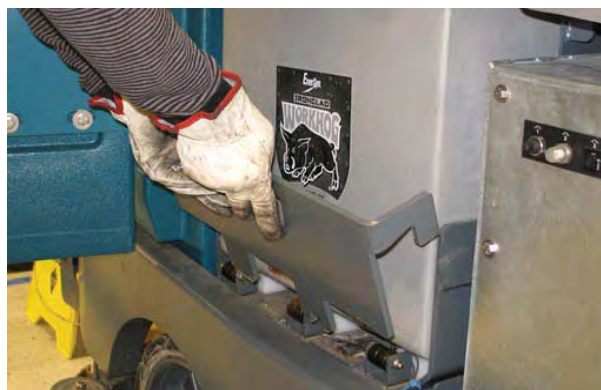

5. Placer batterivognen nær batterirummet.

**SIKKERHEDSHENSYN: Når maskinen serviceres: Hold alle metalobjekter væk fra batterierne. Brug et ikke-ledende batteriafmonteringsværktøj. Brug en hejs eller lignende assistance ved løftning af batterier. Installation af batteri skal udføres af faglært personale. Følg stedets sikkerhedsvejledninger angående batteriafmontering.**

6. Rul batteriet fra maskinen og op på batterivognen.
7. Monter det nye batteri i batterirummet.
8. Sæt batteriets fastgørelsesplade på maskinen igen. Fastgørelsespladen skal trykke kontakten helt ned i låst position. Maskinen vil ikke fungere, hvis kontakten ikke er låst.

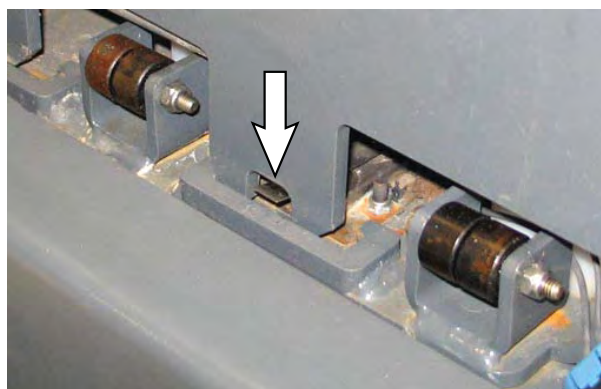

9. Luk side- og topdækslet til batterirummet.

## BETJENING

### BAGERSTE GUMMISKRABERVÆRN (EKSTRA)

Beskytteren til den bagerste gummiskraber er med til at beskytte den bagerste gummiskraber mod at blive beskadiget.

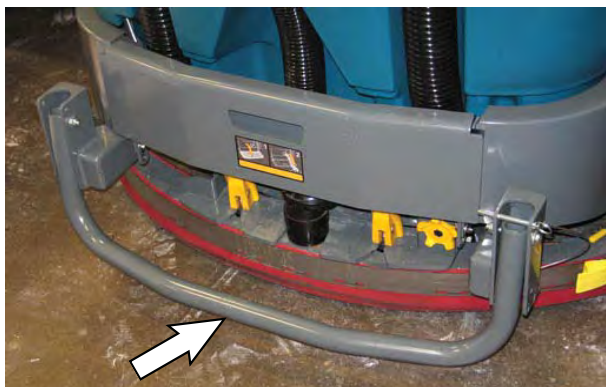

Træk i stiften, sænk gummiskraberbeskytteren, og sæt stiften i igen for at aktivere den bagerste gummiskraberbeskytter.



### JUSTERING AF BAKKEALARMLYDSTYRKEN (EKSTRA)

**SIKKERHEDSHENSYN:** Når maskinen anvendes, skal anlæggets sikkerhedsvejledninger vedrørende bakkealarmer følges.

Bakkealarmens lydstyrke kan justeres fra 85 til 102 dB(A). Lydstyrken justeres ved at fjerne bakkealarmcoveret og dreje på lydstyrkeknappen.

Øg lydstyrken: Drej knappen med uret.

Sæk lydstyrken: Drej knappen mod uret.



## FEJLFINDING PÅ MASKINEN

Fejl	Årsag	Afhjælpning
Maskinen vil ikke køre	Nødstopknappen er aktiveret	Nulstil nødstopknappen
	Maskinfejl registreret	Se FEJLINDIKATORER eller ADVARSELSKODER
	Afladet batteri	Oplad batteri
	Løse batterikabler	Stram løst kabel/løse kabler
	Fejl ved batteri	Udskift batteriet
	Fejl på tændingskontakten	Kontakt en TENNANT-servicerepræsentant
	Fejlbehæftet kontrolkort	Kontakt en TENNANT-servicerepræsentant
Efterlader vand – ingen eller ringe vandopsamling	Slidte gummiskraberblade	Vend eller udskift gummiskraberbladene
	Gummiskraberer ikke justeret korrekt	Justér gummiskraberer
	Gummiskrabererheden er tilstoppet	Rengør gummiskrabererheden
	Sugeslange løs	Fastgør sugeslangetilslutninger
	Sugeslange beskadiget	Udskift sugeslange
	Sugepumpens indtagsfilter snavset	Rengør indtagsfilter
	Affald fanget på gummiskraber	Fjern affald fra gummiskraber
	Sugeslange til gummiskraber eller genindvindingstank beskadiget eller ikke påsat	Sæt sugeslangen på igen, eller udskift den
	Tankoverdækning ikke helt lukket	Kontroller for forhindringer
	Iturevne tætninger på genindvindingstank	Udskift tætninger
Skrubbesugepumpe vil ikke gå i gang	Fuld genindvindingstank	Tøm genindvindingstank
	Genindvindingstank fuld af skum	Tøm genindvindingstank
		Brug mindre vaskemiddel, eller skift vaskemiddel
		Brug et antiskummiddel
Ingen eller ringe vaskemiddeltilførsel til gulvet	Tom vaskemiddeltank	Fyld vaskemiddeltank
	Vaskemiddeltilførsel slået fra	Slå vaskemiddeltilførsel til
	Slanger til vaskemiddeltilførsel tilstoppede	Gennemskyl slangerne
	Vaskemiddelmagnetventilen tilstoppet eller sidder fast	Rens eller udskift
Dårlig skrubning	Affald fanget i skrubbebørster	Fjern affald fra børster
	Forkert vaskemiddel/forkerte børstepuder anvendt	Kontakt Tennant-repræsentant ang. anbefalinger
	Slidte skrubbebørstepuder	Udskift skrubbebørster/puder
	Børstetryk for højt	Reducér skrubbebørstetryk
	Ujævnt børstetryk	Ret skrubbeholdet
	Fyldt affaldstrug	Tøm affaldstrug
	Knækkede børstedrivremme på cylinderskrubbeholdet	Udskift remme
	Lav batterispænding	Oplad batteriet, indtil opladeren automatisk afbryder

## BETJENING

Fejl	Årsag	Afhjælpning
Maskinen støver meget	Børsteskørter og støvtætninger slidte, beskadigede eller forkert justeret	Udskift eller justér børsteskørterne og/eller børstetætningerne
	Skidtkassens støvfilter tilstoppet	Ryst og/eller udskift støvfilteret
	Tætningen ved sugepumpen beskadiget	Udskift tætningen til sugepumpen
	Fejl på sugepumpen	Kontakt en TENNANT-servicerepræsentant
	Thermo-Sentry aktiveret	Lad Thermo-Sentry køle af
	Fejesugepumpe slukket	Slå sugepumpe til
	Perma-filter tilstoppet	Rengør Perma-filter
Dårlig fejning	Slidte børster	Udskift børsterne
	Der sidder snavs i hovedbørstedrevet	Fjern snavs fra hovedbørstens drevmekanisme
	Fejl på hoved- og/eller sidebørstedrev	Kontakt en TENNANT-servicerepræsentant
	Skidtkasse fuld	Tøm skidtkasse
	Skørter ved skidtkassens munding slidte eller beskadigede	Udskift skørter ved skidtkassemunding
	Forkert fejebørste	Kontakt en TENNANT-servicerepræsentant
Reduceret driftstid	Batteri ikke fuldt opladt	Oplad batteriet, indtil opladeren automatisk afbryder
	Defekt batteri	Udskift batteriet
	Batterier trænger til vedligeholdelse	Se <i>BATTERIER</i> under <i>VEDLIGEHOLDELSE</i>
	Defekt batterioplader	Udskift batterioplader
ES-system virker ikke	<i>ES-knappen</i> er slået fra	Aktiver <i>ES-knappen</i>
	ES-sensor i tank snavsset eller ikke i korrekt position	Rengør/genplacer sensor
	ES-pumpefilter tilstoppet	ES-pumpefilter tilstoppet
	Vandniveau i genindvindingstank for lavt	Fyld genindvindingstank ca. halvt op
	Vandniveau i vaskemiddeltank for lavt	Fyld vaskemiddeltank
Feje- eller skrubbefunktioner tændes ikke	Skidtkassen er oppe	Sænk skidtkassen helt
	Brand i skidtkassen	Sluk for maskinen. Sluk ilden.  Tilkald nødhjælp personale, hvis det er nødvendigt.
	Fuld genindvindingstank	Tryk på kontakten til skrubbesugepumpe/gummiskraber for et minuts udvidet vandopsamling. Tøm genindvindingstanken.  ES-modeller: Aktivér ES-systemet for at forhindre dette.

Fejl	Årsag	Afhjælpning
<i>ec-H2O</i> -model: Advarsels- og fejlindikatorlampe blinker rødt	Mineralaflejringer i modul	Skyllemodul (se <i>ec-H2O</i> - MODULSKYLLEPROCEDURE)
<i>ec-H2O</i> -model: Advarsels- og fejlindikatorlampe er konstant rød	Tilstoppet modul	Kontakt en TENNANT- servicerepræsentant
	Defekt vaskemiddelpumpe	Udskift vaskemiddelpumpe

VEDLIGEHOELDELSE

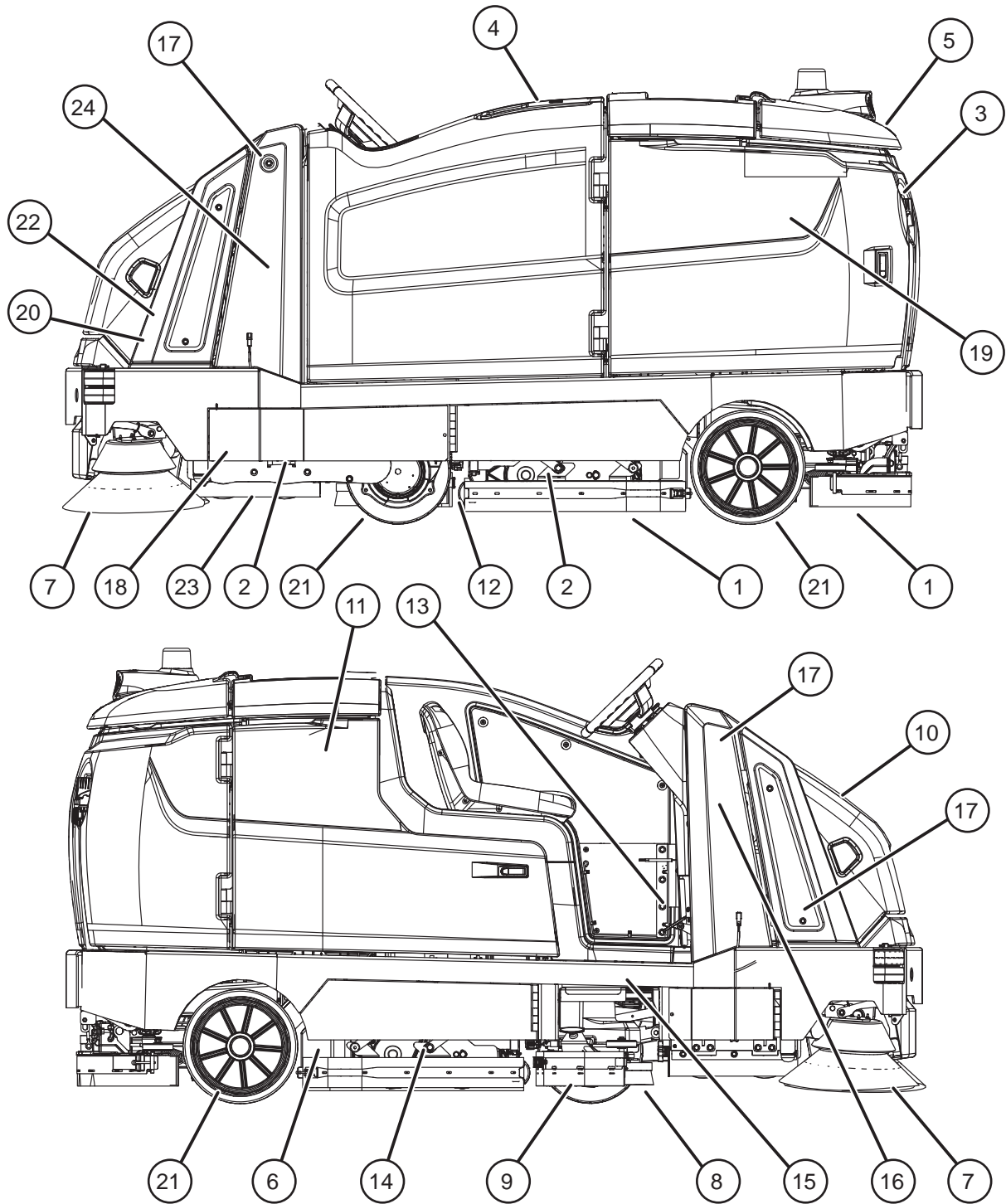



## VEDLIGEHOLDELSESSKEMA

Nedenstående tabel viser den ansvarlige person for hver enkelt procedure.

**O = Operatør.**

**T = Fagpersonale.**

*BEMÆRK: Kontroller også de procedurer, som er markeret med (■) efter de første 50 timers drift.*

Interval	Ansvarlig person	Pkt.	Beskrivelse	Procedure	Smøremiddel/ Væske	Antal service-punkter
Dagligt	O	22	Hydraulikbeholder	Kontroller det hydrauliske væskniveau	HYDO	1
	O	1	Sidegummiskraber og bagerste gummiskraber	Kontroller for beskadigelse og slitage. Kontroller ud-bøjningen.	-	4
	O	2	Hovedbørster og puder	Kontroller for beskadigelse, slitage og affald	-	2
	O	3	Genindvindingstank	Rengør tank og topsensor, og kontroller tætning	-	1
	O	4	Vaskemiddeltank	Kontroller tætning	-	1
	O	3	Kun ES-maskiner: Genindvindingstank	Rengør tank og niveausensor	-	2
	O	4	Kun ES-maskiner: Vaskemiddeltank	Rengør tank og niveausensor	-	1
	O	5	Sugepumpens indtagsfilter, si og affaldsbakke	Rengør	-	1
	O	6	Kun cylindriske børster: Affaldstrug	Rengør	-	1
	O	7	Fejebørste(r) i siden	Kontroller for beskadigelse, slitage og affald	-	1 (2)
	O	8	Skrubbebørste i siden	Kontroller for beskadigelse, slitage og affald	-	1
	O	9	Sidebørstegummiskraber	Kontroller for beskadigelse og slitage	-	1
O	10	Skidtkassens støvfilter	Ryst den for at rense den	-	1	
Ugentligt	T	11	Battericeller	Kontroller elektrolytniveauet	DW	Flere
50 timer	T	1	Sidegummiskraber og bagerste gummiskraber	Kontroller niveauet	-	4
	O	1	Hovedbørster (cylindriske)	Roter børster fra forrest til bagest	-	2
	O	12	Skrubbehovedskørt (skive)	Kontroller for beskadigelse og slitage	-	2
	O	23	Fejeskørter	Kontroller for beskadigelse og slitage	-	4
	O	7	Fejebørste(r) i siden	Kontroller børstemønster	-	2

## SMØREMIDDEL/VÆSKE

DW – destilleret vand.

SPL – specialsmøremiddel, Lubriplate EMB-fedt (Tennant varenr. 01433-1)

GL – SAE 90 gearolie

HYDO – **Tennant True** premium hydraulikvæske eller lignende

*BEMÆRK: Hyppigere vedligeholdelsesintervaller kan være nødvendige ved meget snavsede forhold.*

## VEDLIGEHOJDELSE

Nedenstående tabel viser den ansvarlige person for hver enkelt procedure.

**O = Operatør.**

**T = Fagpersonale.**

*BEMÆRK: Kontroller også de procedurer, som er markeret med (■), efter de første 50 timers drift.*

Interval	Ansvarlig person	Pkt.	Beskrivelse	Procedure	Smøremiddel/Væske	Antal servicepunkter
100 timer	T	11	Batterivandsystem (ekstra)	Kontroller slanger og forbindelser for beskadigelse og slitage	-	Flere
	T	10	Skidtkassetætninger	Kontroller for beskadigelse og slitage	-	2
	T	10	Skidtkasse	Rengør skidtkasse, støvfilter og perma-filter		1
200 timer	T	13	Bremser	Kontroller justeringer	-	1
	T	11	Batteripoler og kabler	Kontroller og rens	-	Flere
	T	14	Drivremme til cylindriske børster	Kontroller for beskadigelse og slitage	-	2
	T	18	Drivremme til fejebørste	Kontroller for beskadigelse og slitage	-	2
	T	15	Drivhjulets drejepunkt	Smør	SPL	1
	T	15	Ratkæde	Smør og kontroller for beskadigelse og slitage.	GL	1
		16	Kæde til styremekanisme	Smør og kontroller for beskadigelse og slitage	GL	1
	T	24	Skidtkassekæder	Smør og kontroller for beskadigelse og slitage.	GL	2
	T	17	Drejepunkter på skidtkassens løftearm	Smør	SPL	3
500 timer	T	19	Skrubbesugepumpemotor(er)	Kontroller motorbørsterne	-	1 (2)
	O	21	Dæk	Kontroller for beskadigelse og slitage	-	3
	T	24	Skidtkassekæder	■ Kontroller spændingen.	-	2
800 timer	T	22	Hydraulikslanger	Kontroller for beskadigelse og slitage	-	Flere
1000 timer	T	7	Fejebørste i siden motorer	Kontroller motorbørster <b>(kontrolleres hver 100. time efter første 1000 timers kontrol)</b>	-	2
	T	8	Skrubbesidebørstemotor	Kontroller motorbørster <b>(kontrolleres hver 100. time efter første 1000 timers kontrol)</b>	-	1
2400 timer	T	22	Hydraulikbeholder	Skift hydraulikvæske	HYDO	1

### SMØREMIDDEL/VÆSKE

DW – destilleret vand.

SPL – specialsmøremiddel, Lubriplate EMB-fedt (Tennant varenr. 01433-1)

GL – SAE 90 gearolie

HYDO – **Tennant True** premium hydraulikvæske eller lignende

*BEMÆRK: Hyppigere vedligeholdelsesintervaller kan være nødvendige ved meget snavsede forhold.*

## GULE BERØRINGSPUNKTER

Denne maskine er udstyret med letgenkendelige gule berøringspunkter, der gør vedligeholdelsen enkel. Der er intet behov for værktøj til udførelse af disse vedligeholdelsesrutiner.

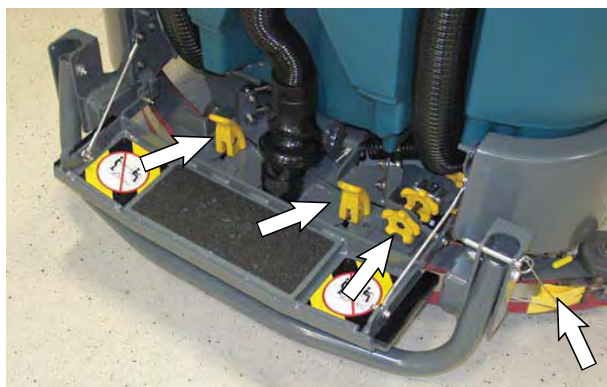

## SMØRING

**SIKKERHEDSHENSYN:** Før maskinen forlades eller vedligeholdes, skal du stoppe den på et vandret sted, slukke for den, aktivere sikkerhedsbremsen og fjerne nøglen.

## RATKÆDE

Ratkæden sidder på ratstammen direkte under kontrolpanelet. Kontroller for beskadigelse eller slitage, og smør ratkæden efter hver 200. time.



## KÆDE TIL STYREMEKANISME

Styregearkæden er anbragt direkte over fordækket. Kontroller for beskadigelse eller slitage, og smør kæden til styremekanismen efter hver 200. time.

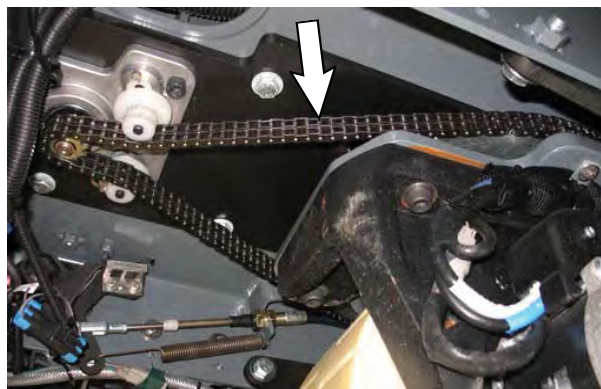

## DRIVHJULETS DREJEPUNKT

Drivhjulets drejepunkt sidder direkte over drivhjulet. Drivhjulets drejepunkt skal smøres efter hver 200 timers brug.

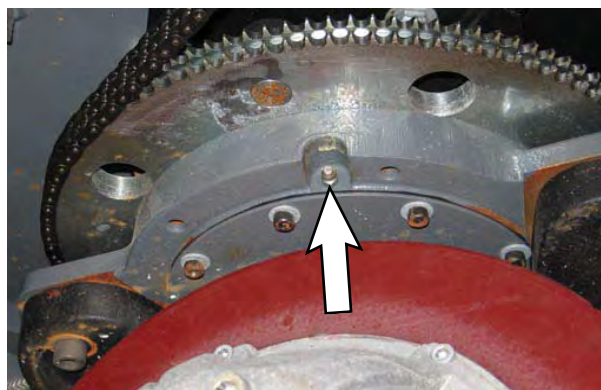

## SKIDTKASSEKÆDER

Skidtkassekæderne sidder på venstre side af maskinen. Kontroller for beskadigelse eller slitage, og smør skidtkassekæden efter hver 200 timer.

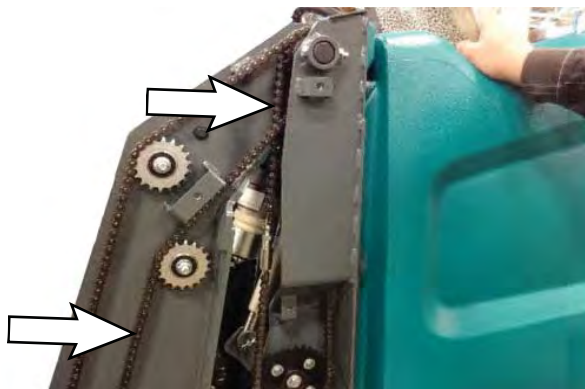

### DREJEPUNKTER PÅ SKIDTKASSENS LØFTEARM

Smør drejepunkterne på skidtkassens løftearm efter hver 200 timers drift.

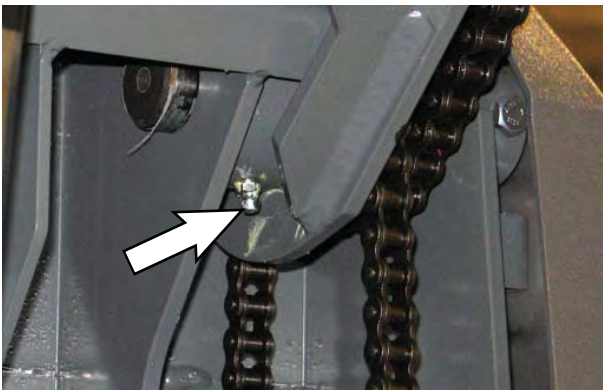
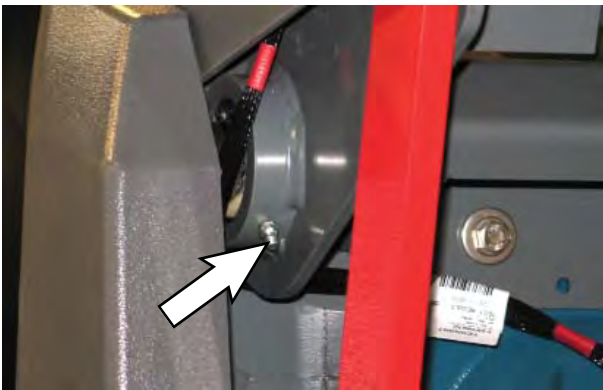
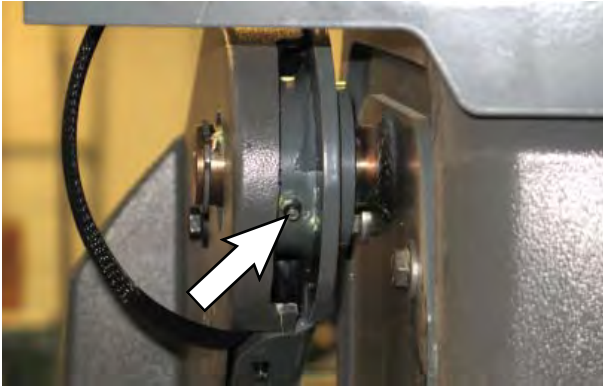

### SKIDTKASSEKÆDER

Skidtkassekæderne sidder på venstre side af maskinen. Kædespændingen skal kontrolleres efter de første 50 timers drift og for hver 500 timer derefter.

Når skidtkassen er sænket, bør den lange armkæde (A) ikke bevæge sig mere end 25 mm (1 tomme), og den kortere løftekæde (B) bør ikke bevæge sig mere end 12 mm (0,5 tommer).

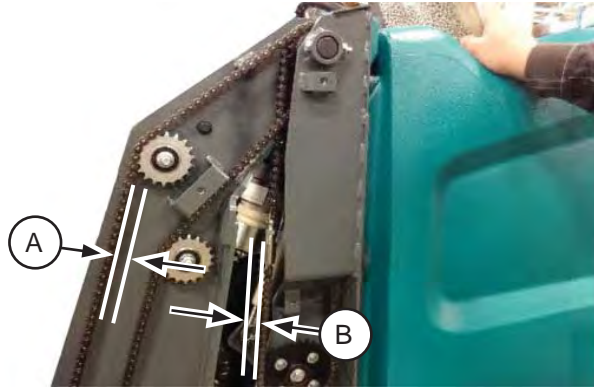

## HYDRAULIK

Kontroller hydraulikvæskeniiveauet dagligt ved driftstemperatur. Hydraulikvæskeniiveauet skal være mellem MIN- og MAX-markeringerne på hydraulikbeholderen. Skidtkassen skal være sænket, når hydraulikvæskeniiveauet kontrolleres.

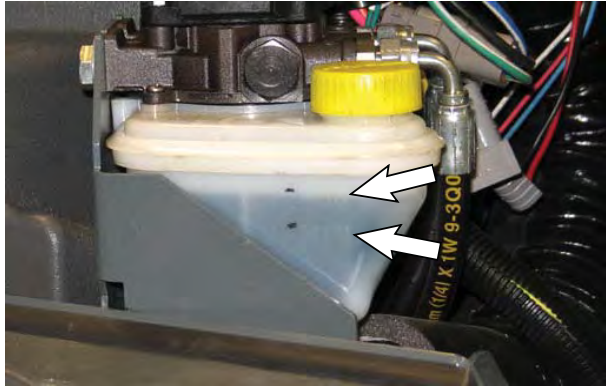

**ADVARSEL!** Undgå at overfylde beholderen til hydraulikvæsken eller anvende maskinen med for lavt niveau i beholderen. Maskinens hydrauliksystem kan i så fald blive beskadiget.

Dræn og genopfyld den hydrauliske væskemængde med ny **Tennant True** hydraulikvæske efter hver 2400 timers drift.

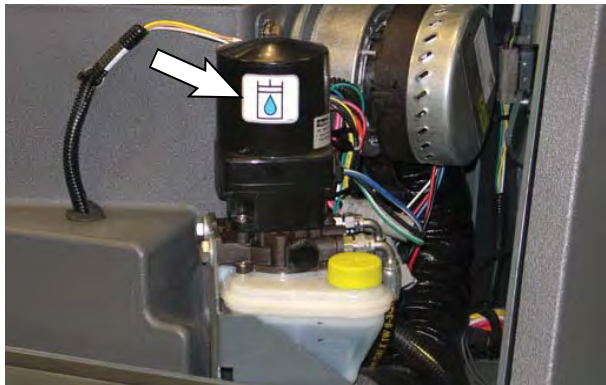

## HYDRAULIKVÆSKE

Tennant True premium hydraulikvæske (forlænget levetid)		
Reserve- del Nummer	Kapacitet	ISO-klasse Viskositet- sindeks (VI)
1057707	3,8 l	ISO 32 VI 163 eller højere
1057708	19 l	

Hvis der bruges et lokalt fabrikat, er det vigtigt, at væsken opfylder Tennants specifikationer for hydrauliske væsker. Erstatningsvæsker kan reducere levetiden for de hydrauliske komponenter.

**ADVARSEL!** Hydraulikkomponenterne er afhængige af hydraulikvæsken i systemet til indvendig smøring. Hvis der kommer snavs eller anden forurening i det hydrauliske system, kan det bevirke forøget slid, fejl og beskadigelse.

## HYDRAULIKSLANGER

Kontroller hydraulikslangerne efter hver 800 timers drift for slitage eller beskadigelse.

**SIKKERHEDSHENSYN:** Brug et stykke karton til at lokalisere lækager af hydraulikvæske under tryk.

Væske under højt tryk, der kommer ud af et meget lille hul, kan være næsten usynlig og forårsage alvorlige kvæstelser.

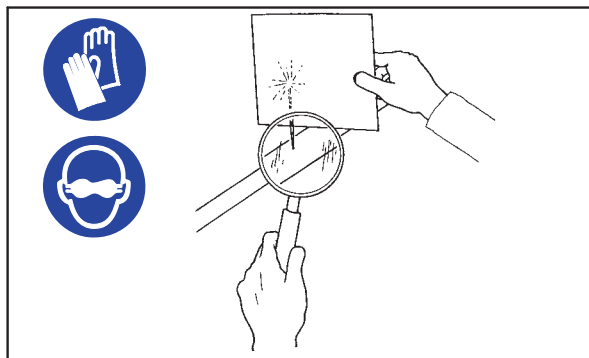

00002

Kontakt straks en læge, hvis der opstår kvæstelser på grund af udtrængende hydraulikvæske. Der kan opstå alvorlig infektion eller reaktion, hvis der ikke straks gives den rigtige lægebehandling.

Kontakt en mekaniker eller den overordnede, hvis du finder en lækage.

## BATTERI



**SIKKERHEDSHENSYN:** Stop på et vandret sted, aktivér parkeringsbremsen (hvis den findes), sluk for maskinen, og fjern nøglen, før maskinen forlades eller serviceres.

Batteriernes levetid afhænger af den rette vedligeholdelse. For at få mest levetid fra batterierne:

- Lad ikke batterierne være delvist opladede i længere tid.
- Batterierne må kun oplades på et godt ventileret område for at forebygge ophobning af gas. Oplad batterier på områder med temperaturer på 27 °C (80 °F) eller mindre.
- Opbehold de rette elektrolytniveauer i (våde) batterier ved at kontrollere dem ugentligt.

Følgende trin gælder ikke ved Lejlighedsvis opladning (Se afsnittet *LEJLIGHEDSVIS OPLADNING*).

- Batteriet må ikke oplades mere end en gang om dagen, og kun efter maskinen har kørt i mindst 15 minutter.
- Lad opladeren oplade batteriet helt, inden det bruges i maskinen igen.

## KONTROL AF ELEKTROLYTNIVEAUET

Våde batterier/blysyrebatterier kræver rutinemæssig vedligeholdelse som beskrevet nedenfor. Kontroller batterielektrolytniveauet ugentligt.

*BEMÆRK:* Kontroller ikke elektrolytniveauet, hvis maskinen er udstyret med batterivandsystem. Gå videre til *BATTERIVANDSYSTEMET (EKSTRA)*.

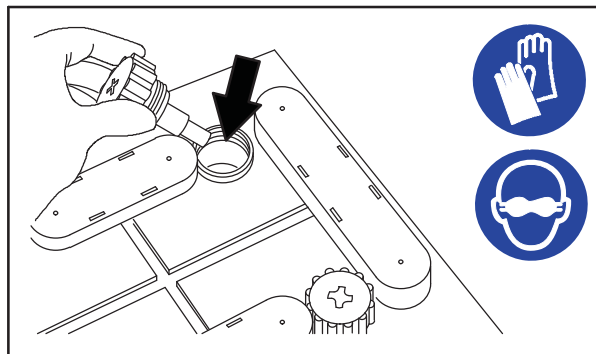

08247

**SIKKERHEDSHENSYN:** Ved servicering af maskinen skal du holde alle metalobjekter væk fra batterierne. Undgå kontakt med batterisyren.

Batterisyren skal lige akkurat dække batteripladerne som vist før opladning. Påfyld destilleret vand, hvis niveauet er lavt. **OVERFYLD IKKE.** Elektrolytten udvider sig og kan flyde over ved opladning. Efter opladning kan der tilføjes destilleret vand op til cirka 3 mm (0.12 in) under slangerne.

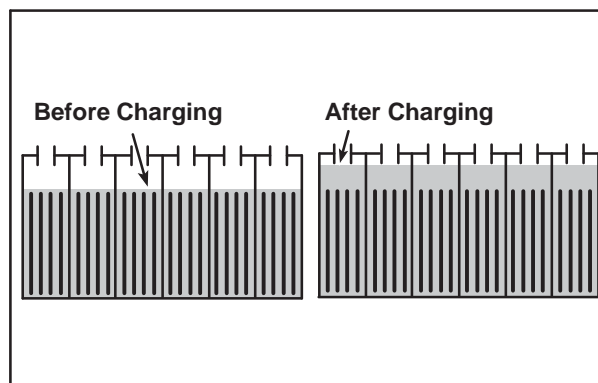

*BEMÆRK:* Sørg for, at batteridækslerne er sat på under opladningen. Der kan opstå en lugt af svovl efter opladning af batterierne. Det er normalt.

### VEDLIGEHOEDSESFRI BATTERIER

Vedligeholdelsesfri batterier skal ikke vandes. Rengøring og anden rutinemæssig vedligeholdelse er stadig påkrævet.

### KONTROL AF FORBINDELSER/RENGØRING

Kontroller for hver 200 timers drift for løse batteriforbindelser, og rengør batteriernes overflade, herunder poler og kabelklemmer, med en stærk opløsning af tvekulsurt natron og vand. Udskift slidte eller beskadigede ledninger. Fjern ikke batteridækslerne, når batterierne rengøres.

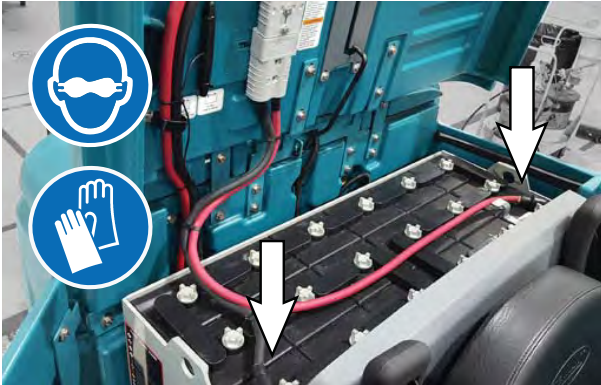



## OPLADNING AF BATTERIET

**VIGTIGT:** Sørg for, at indstillingen af maskinen og opladeren er korrekt for batteritypen før opladning.

*BEMÆRK:* Brug en lader med den rigtige styrke til batterierne, så de ikke beskadiges, og deres levetid ikke reduceres.

*BEMÆRK:* Undlad at lejlighedsoplade almindelige batterier, da det kan forkorte batterilevetiden.

1. Kør maskinen til et fladt, tørt sted i et godt udluftet område.
2. Stop maskinen, og sluk for den.

**SIKKERHEDSHENSYN:** Før maskinen forlades eller vedligeholdes, skal du stoppe den på et vandret sted, slukke for den, aktivere sikkerhedsbremsen og fjerne nøglen.

3. Åbn batterirummet ved at løfte topdækslet op, og lås støttearmen.

*BEMÆRK:* Sørg for, at batterierne har det korrekte elektrolytniveau før opladning. Se KONTROL AF ELEKTROLYTNIVEAUET.

4. Sæt opladerens vekselstrømsledning i en stikkontakt med jordforbindelse.
5. Træk batterikablet ud af maskinkonnektoren.

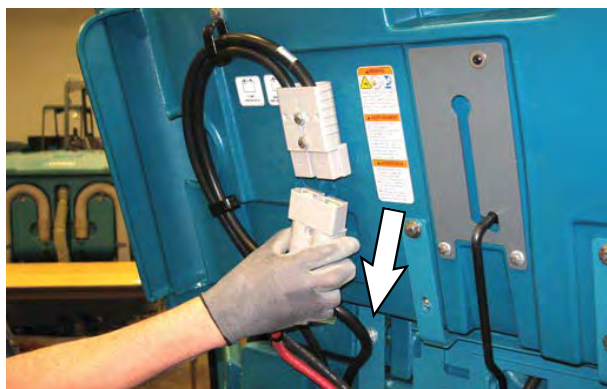

6. Forbind laderkonnektoren til batterikablet.

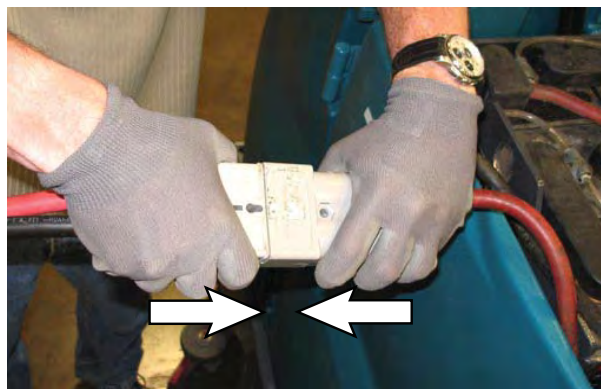

7. Tænd for batteriopladeren, hvis det er relevant.

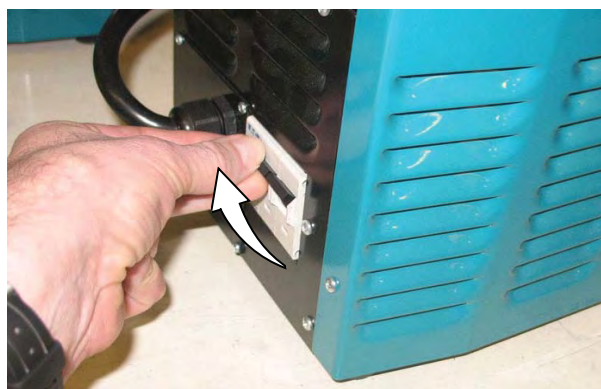

**ADVARSEL:** Batterierne udsender brintgas. Herved kan der opstå eksplosion eller brand. Hold gnister og åben ild på afstand. Hold dækslerne åbne under opladningen.

*BEMÆRK:* Eventuelle oplader-fejlkode, der måtte opstå, når batteriet forbindes til opladeren, vises i bunden af opladerens display. Fejlkode-definitioner kan findes i brugervejledningen for batteriopladeren



## VEDLIGEHOELDELSE

8. Hold øje med opladerens display. Når batteriet er under opladning, vises CHARGE på displayet. Dette er opladerens standarddisplay.



Opladerens display:

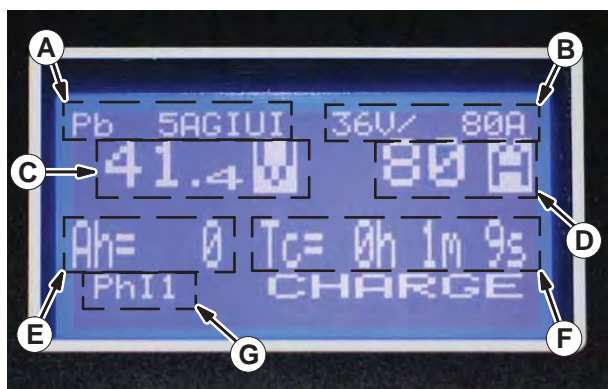

- A. Ladeprofilnummer
- B. Ladeværdi (volt og strøm)
- C. Batterispænding (volt)
- D. Laderstrøm (ampere)
- E. Amperetimer opladt
- F. Tid opladt (timer/minutter/sekunder)
- G. Opladningsfase (fase 1/fase 2/fase 3/vedligeholdelse)

9. Om nødvendigt kan man benytte navigationsknapperne til at få adgang til andre displaybilleder. Tryk på opladerens stop-/start-/returknapp for at angive valg. Opladeren vender tilbage til standarddisplayet. Der henvises til vejledningen fra producenten for flere oplysninger.



**BEMÆRK:** Hvis du er nødt til at frakoble laderkablet fra batteriet, før det er fuldt opladt, skal du trykke på knappen stop/start/retur på laderen for at standse opladningen. Sørg for, at meddelelsen STOP vises på displayet, og at den røde lampe, der indikerer, at opladningen er standset, lyser, før laderkablet frakobles.

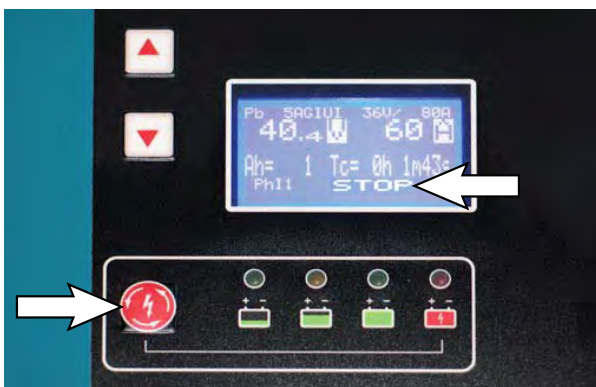

10. Indikatorer for opladningsniveau lyser fra venstre mod højre, mens batteriet oplades. Når batteriet er fuldt opladt, vises meddelelsen COMPLETE på displayet; desuden vil alle indikatorer for opladningsniveau lyse, og Tennant-opladeren vil standse opladningen.

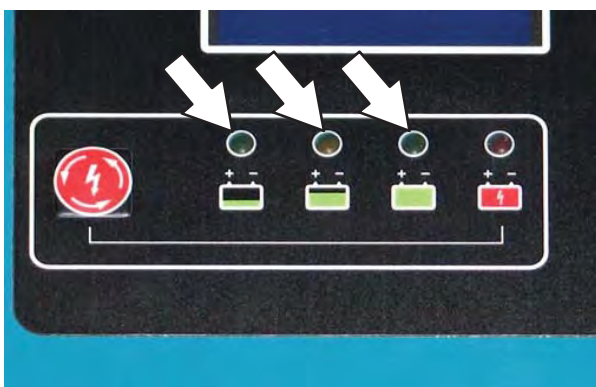

11. Når batteriet er helt opladet, fjernes laderkonnektoren fra batterikabelkonnektoren.

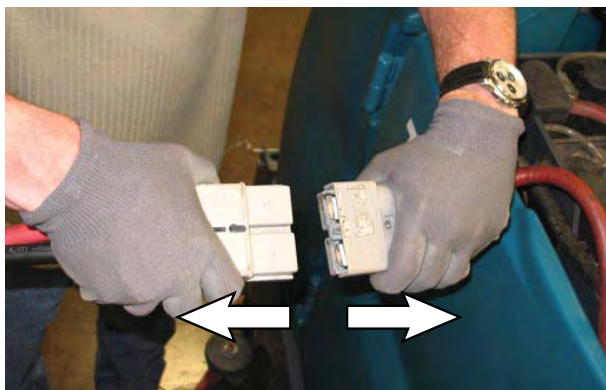

12. Slut batterikonnektoren til maskinkonnektoren igen.



**SIKKERHEDSHENSYN:** Ved servicering af maskinen må du ikke tage opladerens eksterne jævnstrømlledning ud af stikket på maskinen, mens opladeren er aktiv. Der kan opstå en lysbue. Hvis opladeren skal afbrydes under opladningen, skal netledningen først frakobles.

13. Luk toplåget til batterirummet.

## BATTERIOPLADERENS USB-PORT

Batteriopladeren har en USB-port, så en computer kan tilsluttes opladeren til vedligeholdelsesformål, som kun må foretages af autoriseret servicepersonale. **Tilslut ikke** mobiltelefoner eller andet uautoriseret elektronisk udstyr i opladerens USB-port. **USB-porten må ikke** benyttes, mens batteriet lader.

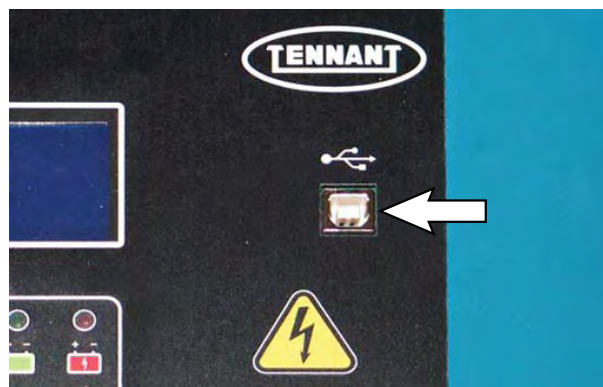

### LEJLIGHEDSVIS OPLADNING (EKSTRA)

Lejlighedsvis opladning anvendes til at øge maskinens køretid og produktivitet ved at gøre det muligt, at batterierne oplades under pauser, ved frokost mellem skift, og når der er "lejlighed" for opladning.

**VIGTIGT: Sørg for, at indstillingen af maskinen og opladeren er korrekt for batteritypen før opladning.**

*BEMÆRK: Maskinen skal være udstyret med et batteri, der er i stand til at kunne lejlighedsvist oplades. Undlad at lejlighedsoplade almindelige batterier, da det kan forkorte batterilevetiden.*

1. Kør maskinen til et fladt, tørt sted i et godt udluftet område.
2. Stop maskinen, og sluk for den.

**SIKKERHEDSHENSYN: Før maskinen forlades eller vedligeholdes, skal du stoppe den på et vandret sted, slukke for den, aktivere sikkerhedsbremsen og fjerne nøglen.**

3. Åbn batterirummet ved at løfte topdækslet op, og lås støttearmen.

*BEMÆRK: Sørg for, at batterierne har det korrekte elektrolytniveau før opladning. Se KONTROL AF ELEKTROLYTNIVEAUET.*

4. Træk batterikablet ud af maskinkonnektoren.



5. Forbind laderkonnektoren til batterikablet.

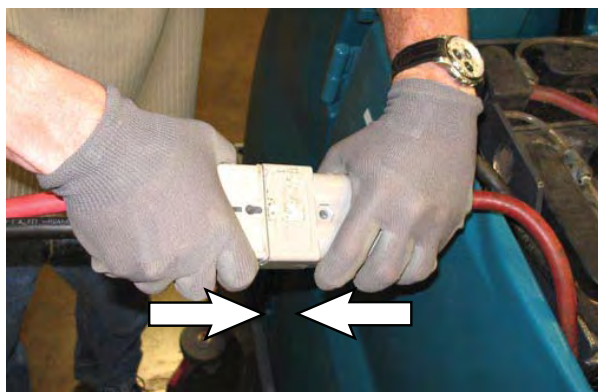

6. Tilslut batteriopladerens luftslangekonnektorer.

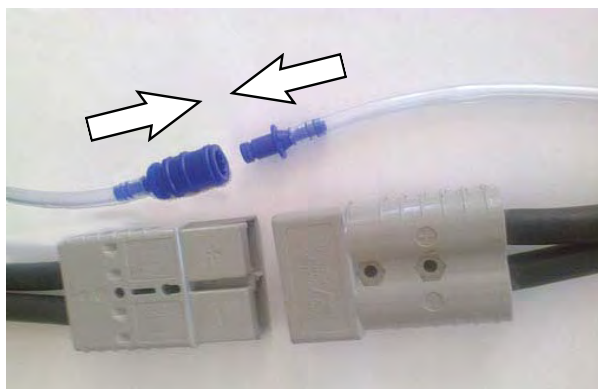

7. Batteriet vil blive lejlighedsvist opladet i løbet af pausen.
8. Når maskinen igen skal bruges, trykkes på knappen til stop/start af opladning for at stoppe opladningen.



**SIKKERHEDSHENSYN: Ved servicering af maskinen må du ikke tage opladerens eksterne jævnstrømlledning ud af stikket på maskinen, mens opladeren er aktiv. Der kan opstå en lysbue. Hvis opladningen skal afbrydes under processen, trykkes på knappen til stop/start af opladningen.**

9. Frakobl opladeren og luftslangekonnektorerne.

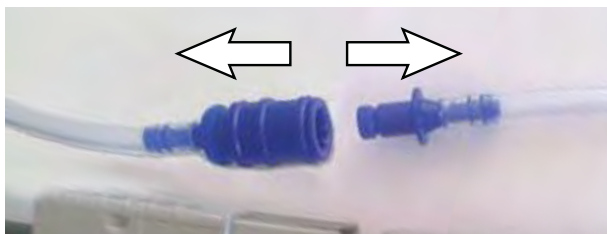
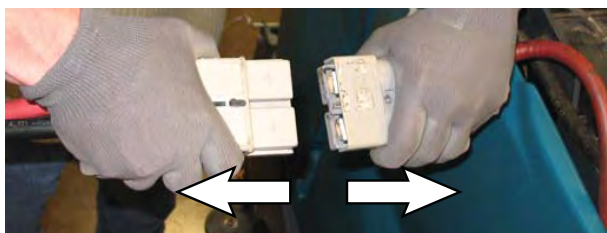

10. Slut batterikonnektoren til maskinkonnektoren igen.



11. Luk toplåget til batterirummet.

#### UGENTLIG UDLIGNINGSOPLADNING

Den lejlighedsvis opladning er programmeret til automatisk at levere fuld udligningsopladning med prædefinerede ugentlige intervaller.

**VIGTIGT:** Den ugentlige udligningsopladning skal gennemføres helt. Hvis den afbrydes under processen, skal udligningsopladningen færdiggøres, næste gang den startes, da det ellers kan beskadige batterierne eller drastisk afkorte batterilevetiden.

*BEMÆRK: Søndag er standarddag til at foretage en fuld udligningsopladning af batteriet. Standarddagen kan ændres til en anden dag, hvis det er nødvendigt. Kontakt en servicerepræsentant fra Tennant vedrørende ændring af standarddagen.*

Lad opladeren gennemføre udligningsopladningen. Den gule ladeindikator vil lyse, og ladestatusen vil blive vist i det grafiske display.

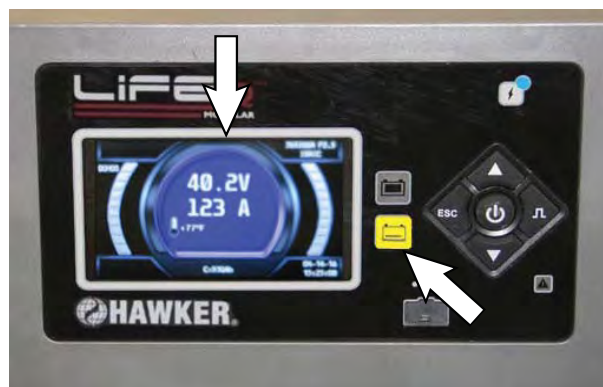

Den gule ladeindikator vil slukke, og den grønne indikator for gennemført opladning vil lyse, når batteriudligningsopladningen er gennemført.



### BATTERIVANDSYSTEM (EKSTRA)

Batterivandsystemet, som er ekstraudstyr, gør det sikkert og nemt at opretholde det rigtige elektrolytniveau i batterierne.

Kontroller batterivandsystemets slanger og forbindelser for beskadigelse for hver 100 timer.

**SIKKERHEDSHENSYN: Før maskinen forlades eller vedligeholdes, skal du stoppe den på et vandret sted, slukke for den, aktivere sikkerhedsbremsen og fjerne nøglen.**

1. Åbn batterirummet ved at løfte topdækslet op, og lås støttearmen.

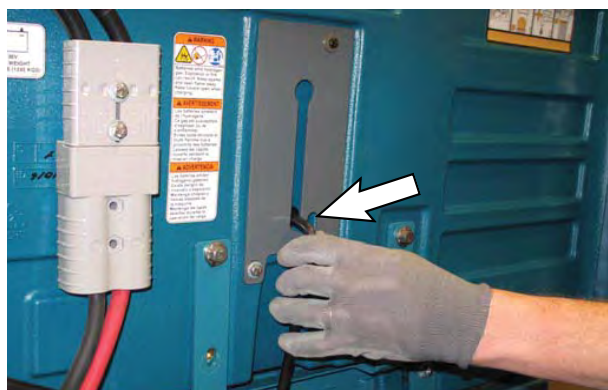

2. Oplad batterierne helt før brug af batterivandsystemet. Fyld ikke vand på batterierne før opladning, da elektrolytniveauet udvider sig og kan flyde over ved opladning. Se OPLADNING AF BATTERIERNE.
3. Slut batterivandsystemets slange til vandforsyningen.

*BEMÆRK: Vandkvaliteten er vigtig mht. opretholdelse af batteriets levetid. Brug altid vand, der overholder batteriproducentens krav.*

*BEMÆRK: Vandforsyningen til batterivandsystemet skal altid være 7,57 l/m (2 gal/m) eller mere. Brug udrenseren til at kontrollere trykket i vandforsyningen. Der henvises til vejledningen fra producenten for flere oplysninger.*

4. Slut batterivandsystemets slange til batteripåfyldningsslangen.

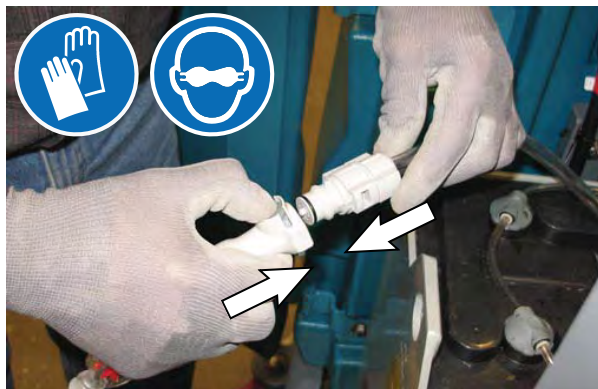

5. Tænd for vandforsyningen. Indikatoren inden i tilførselsindikatoren begynder at dreje. Indikatoren holder op med at dreje, når batterierne er fulde.

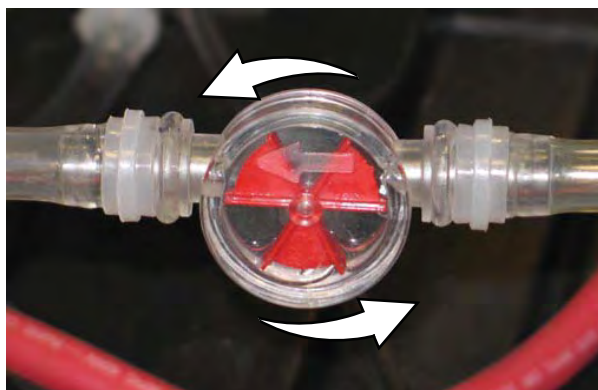

6. Kobl batterivandsystemets slange fra vandforsyningsslangen.
7. Sluk for vandforsyningen.
8. Efter vandet er tilført, lægges batterivandsystemets slange tilbage til opbevaringsstedet til fremtidig brug.

## KREDSLØBSAFBRYDERE, SIKRINGER OG RELÆER

### KREDSLØBSAFBRYDERE

Kredsløbsafbrydere er elektriske kredsløbsbeskyttere, der kan nulstilles, og som afbryder strømmen ved overbelastning af et kredsløb. Når en kredsløbsafbryder er aktiveret, skal du genindstille den manuelt ved at trykke på Reset-knappen, når afbryderen er afkølet.

Kredsløbsafbryder 1 til 9 sidder under førersædet, bag ved batterirummets sidedæksel.



Kredsløbsafbryder 10 til 15 sidder bag ved styreskærmens adgangspanel.

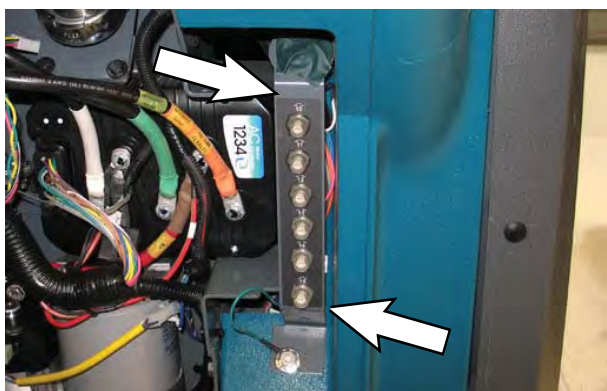

Kredsløbsafbryder 16 til 20 findes forrest i batterirummet.

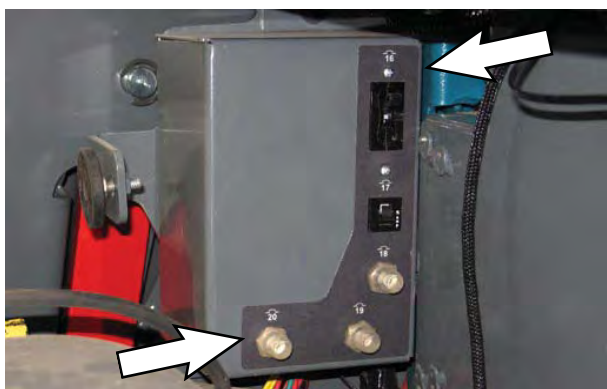

Kredsløbsafbryder 21 sidder i den ekstra lampeenhed, der sidder på toppen af genindvindingstanken.

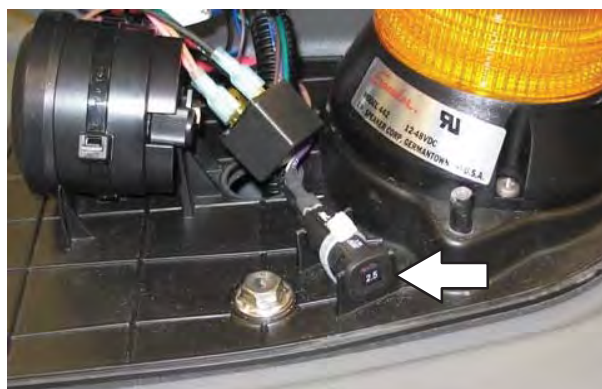

Hvis den overbelastning, der bevirkede, at kredsløbsafbryderen blev aktiveret, stadig findes i kredsløbet, vil kredsløbsafbryderen fortsat blive udløst, indtil overbelastningen fjernes.

Skemaet nedenfor viser kredsløbsafbrydere samt de elektriske komponenter, de beskytter.

Kredsløb-safbryder	Styrke	Beskyttede kredsløb
CB1	60 A	Vandopsamlingsmodul
CB2	-	Ikke i brug
CB3	35A	Sidebørsteskrubbemodul (ekstra)
CB4	2,5A	Tændingsnøgle
CB5	2,5A	Vandopsamlingsmodul
CB6	2,5A	Skrubbemodul
CB7	2,5A	Sidebørsteskrubbemodul (ekstra)
CB8	2,5A	ec-H2O-strømmodule (ekstra)
CB9	2,5A	ec-H2O-pumpemodule (ekstra)
CB10	15A	Sprøjtedyse (ekstra)
CB11	15A	Lamper (ekstra)
CB12	2,5A	Lamper (ekstra)
CB13	2,5A	Signallys/blinkende lampe oven på sikkerhedsværn (ekstra)
CB14	2,5A	Signallys/blinkende lampe oven på genindvindingstankens dæksel (ekstra)
CB15	30A	Servostyring (ekstra)
CB16	60 A	Løftemodul
CB17	15A	Fejemodul
CB18	40A	Sugepumpe 1
CB19	40A	Sugepumpe 2
CB20	40A	Tørstøvsuger (ekstra)
CB21	2,5A	Alarm/blinkende lampe (ekstra)

### SIKRINGER

Sikringer er engangsbeskyttelsesmekanismer, som afbryder strømmen ved overbelastning af et kredsløb. Isæt aldrig sikringer, der er beregnet til en højere strømstyrke end angivet.

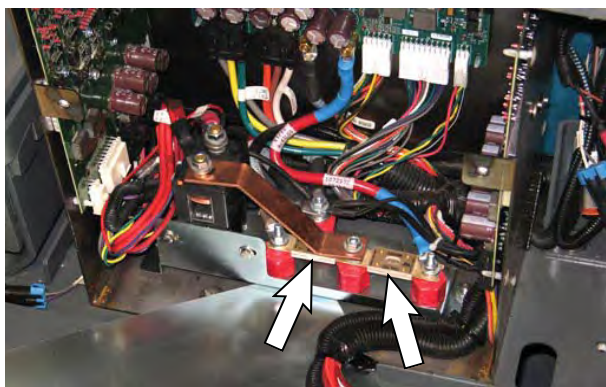

Sikringerne sidder i kontrolboksen, bagved kredsløbsafbryderpanelet eller på ledningsringe og kabler.

Sikring	Styrke	Beskyttede kredsløb
Sikring-1	150A	Fremdrift
Sikring-2	100A	Strøm til skrubbemodul
Sikring-3	2A	Telemetri (inline, ekstra)
Sikring-4	150A	Fejning (inline)

### RELÆER

Relæer er elektriske kontakter, der åbnes og lukkes under kontrol af et andet elektrisk kredsløb. Relæer er i stand til at styre et output-kredsløb med stærkere strøm end input-kredsløbet. Relæerne sidder i kontrolboksen bag kredsløbsafbryderpanelet.

Se tabellen nedenfor angående relæerne og de beskyttede kredsløb.

Relæ	Styrke	Beskyttet kredsløb
M1	36 VDC, 200 A	Hovedkontakt
M2	36 VDC, 5 A	Bakkealarm/-lampe (ekstra)
M3	36 VDC, 100 A	Kontakt til ekstraslange
M4	36 VDC, 200A	Fejekontakt

### ELEKTROMOTORER

Efterse kulbørsterne på skrubbepumpemotoren for hver 500 timers drift. Efterse kulbørsterne på feje- og skrubbesidebørstemotoren efter de første 1000 driftstimer og for hver 100 timer efter den første kontrol. Se skemaet nedenfor vedr. udskiftningsintervaller for kulbørster.

Eftersyn af kulbørste	Timer
Sidebørstemotorer – Fejning (ekstra)	1000*
Sidebørstemotor – skrubning (ekstra)	1000*
Motor til skrubbesugepumpe	500

\*Efterse kulbørsterne for hver 100 timer efter den første 1000 timers udskiftning.



**SKIDTKASSESTØVFILTER/PERMA-FILTER**

**SIKKERHEDSHENSYN:** Før maskinen forlades eller vedligeholdes, skal du stoppe den på et vandret sted, aktivere parkeringsbremsen, slukke for den og fjerne nøglen.

**FJERNELSE/UDSKIFTNING AF SKIDTKASSENS STØVFILTER**

Ryst støvfilteret ved afslutning af hvert skift og før fjernelse af filteret fra maskinen. Efterse og rens filteret efter hver 20 timers drift. Udskift beskadigede støvfiltere.

*BEMÆRK: Rengør filteret oftere, hvis det bruges under meget støvede forhold.*

1. Fjern skidtkasseoverdækningen fra skidtkassen.



2. Fjern støvfilterdækslet.



3. Fjern støvfilteret fra skidtkassen.



4. Rengør eller kassér støvfilteret. Der henvises til **RENGØRING AF STØVFILTER**.
5. Fjern støv og affald fra støvfilterbakken.

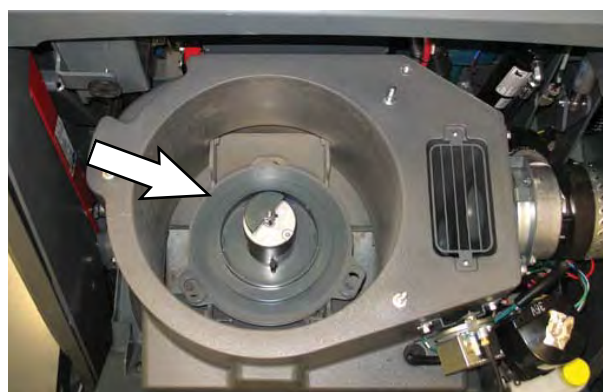

6. Installér støvfilteret igen.
7. Installér støvfilterdækslet igen.
8. Installér skidtkasseoverdækningen igen.

### RENGØRING AF SKIDTKASSENS STØVFILTER

Brug én af følgende metoder til rengøring af støvfilteret:

**RYSTNING** – Tryk på *kontakten til filterrysteren*.

**BANKNING** – Bank filteret forsigtigt på en plan overflade. **Undgå at beskadige kanterne på filteret.** Filteret vil ikke tætnes ordentligt, hvis kanterne på filteret er beskadigede.



**LUFT** – Brug altid sikkerhedsbriller, når der bruges trykluft. Blæs luft gennem midten af filteret og ud mod ydersiden. Brug aldrig mere end 550 kPa (80 psi) lufttryk med en dyse, der ikke er mindre end 3 mm tyk, og hold aldrig dysen nærmere end 50 mm til filteret.



### THERMO-SENTRY

Thermo Sentry, der sidder i skidtkassen, registrerer temperaturen i den luft, der suges ind fra skidtkassen. Hvis der er ild i skidtkassen, afbryder Thermo-Sentry sugepumpen og luftstrømmen. Thermo-Sentry nulstilles automatisk, når den er afkølet.

### EFTERSYN/RENGØRING AF PERMA-FILTER

Efterse og rens Perma-filteret efter hver 100 timers drift.



## HOVEDSKRUBBEBØRSTER

Maskinen er forsynet med enten skiveskrubbebørster eller cylindriske skrubbebørster. Kontroller skrubbehovederne dagligt for snore eller tråd, der er viklet omkring børsten eller børstedrevnavet. Kontroller også for beskadigelse og slitage på børsten.

## SKIVEBØRSTER OG PUDER

Udskift puderne, når de ikke længere rengør effektivt. Udskift børsterne, når de ikke længere rengør effektivt, eller når de er slidt ned til den gule indikator.

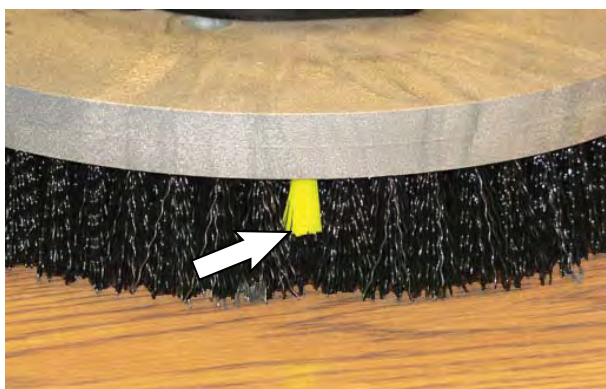

Rengøringspuderne skal anbringes på pudedrevene, før de er klar til brug. Rengøringspuden holdes på plads med midterskiven. Begge sider af puden kan bruges til skrubning. Vend puden for at bruge den anden side.

Rengøringspuderne skal rengøres med sæbe og vand umiddelbart efter brug. Vask ikke puderne med højtryksrensere. Hæng puderne til tørre, eller lad dem ligge og tørre.

**BEMÆRK:** Sørg altid for at erstatte skrubbebørsterne og puderne parvis. I modsat fald bliver den ene børste eller pude kraftigere end den anden.

## UDSKIFTNING AF SKIVESKRUBBEBØRSTER ELLER PUDEDREV

1. Hæv skrubbehovedet.
2. Afbryd strømmen til maskinen.

**SIKKERHEDSHENSYN:** Før maskinen forlades eller vedligeholdes, skal du stoppe den på et vandret sted, slukke for den, aktivere sikkerhedsbremsen og fjerne nøglen.

3. Åbn hovedbørstens adgangsdør og støttedøren på sidegummiskraberen.

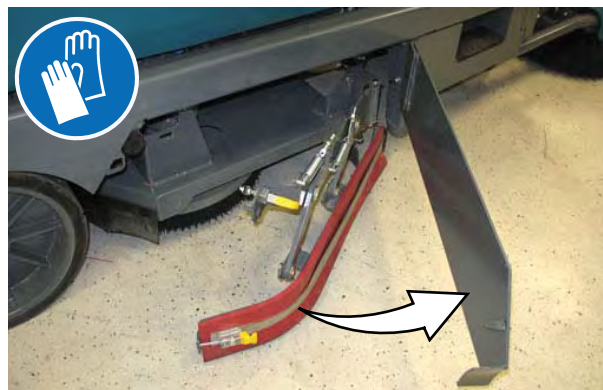

4. Drej børsten, indtil fjederhåndtagene er synlige.

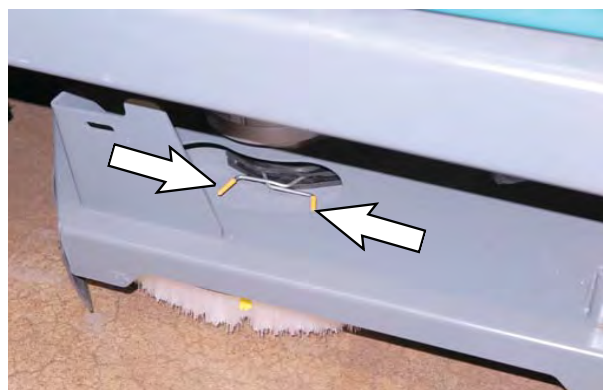

5. Klem fjederhåndtagene sammen, og lad børsten falde ned på gulvet. Træk børsten ud fra undersiden af skrubbehovedet.



## VEDLIGEHOLDELSE

6. Lad børstefjederen være åben på den nye børste for at gøre monteringen nemmere.

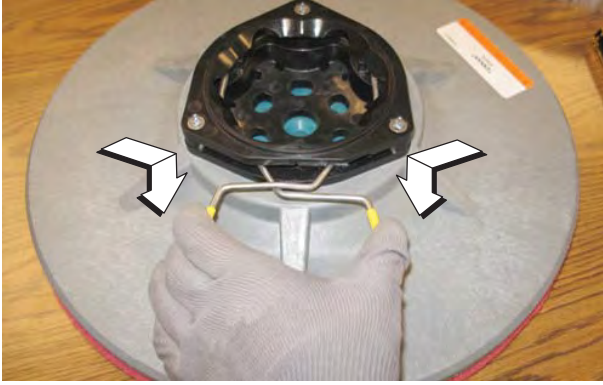

7. Skub den nye børste ned under skrubbehovedet, juster børstedrevmuffen med børstedrevnavet, og løft børsten op på børstedrevnavet, indtil den låser sig fast på navet.



8. Kontroller, at børsten er sikkert monteret på børstedrevnavet.
9. Luk og fastgør gummiskraberens støttedør, og luk hovedbørstens adgangsdør.
10. Gentag proceduren for de andre børster.

## UDSKIFTNING AF SKIVESKRUBBEPUDER

1. Tag pudedrevet af maskinen.
2. Klem fjederclipsen sammen, og fjern centerskiven fra pudedrevet.



3. Fjern skrubbeputen fra pudedrevet.



4. Vend eller udskift skrubbeputen. Centrér skrubbeputen på pudedrevet, og geninstaller centerskiven for at fastgøre puten på pudedrevet.
5. Geninstaller pudedrevet på maskinen.

## CYLINDRISKE SKRUBBEBØRSTER

Vend børsterne fra for til bag efter hver 50 timers drift.

Udskift børsterne, når de ikke længere rengør effektivt.

*BEMÆRK: Udskift slidte børster parvis. Skrubning med børster med forskellig størrelse vil resultere i reduceret skrubbeydelse.*

## UDSKIFTNING AF CYLINDRISKE SKRUBBEBØRSTER

**SIKKERHEDSHENSYN: Før maskinen forlades eller vedligeholdes, skal du stoppe den på et vandret sted, slukke for den, aktivere sikkerhedsbremsen og fjerne nøglen.**

1. Åbn hovedbørstens adgangsdør og støttedøren på sidegummiskraberen.

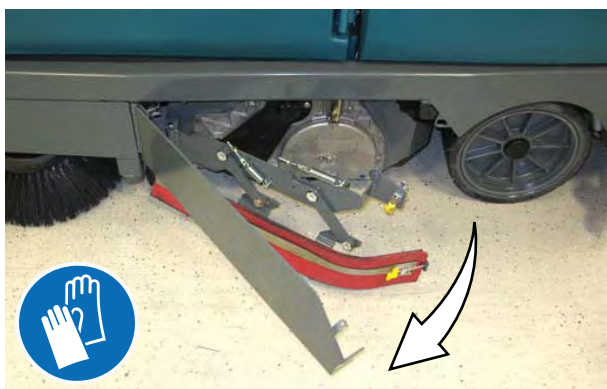

2. Løft håndtaget til pladen, og løs holderingen fra krogen.

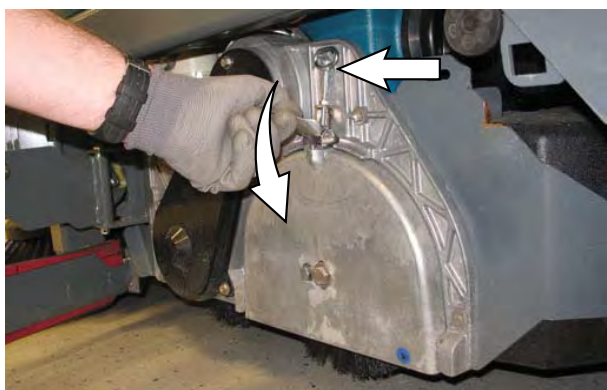

3. Fjern pladen fra skrubbehovedet.



4. Træk børsten ud fra skrubbehovedet.



5. Placer børsten med den *dobbelte rækkeende* mod skrubbehovedåbningen. Styr den nye børste ind på drevet.
6. Hvis børsterne vendes, skal de altid vendes fra for til bag, så de slides jævnt. De kan også vendes ende for ende.

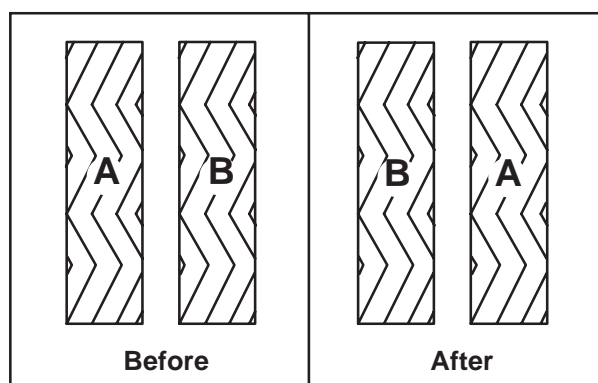

7. Sæt pladen tilbage på skrubbehovedet.



8. Lås pladen fast med fastgørelsesmøtrikken.



*BEMÆRK: Ombyt ikke venstre og højre plade, da børsterne ellers skal genjusteres af faglært personale.*

9. Luk og fastgør gummiskraberens støttedør, og luk hovedbørstens adgangsdør.
10. Gentag proceduren for børsten på den anden side af skrubbehovedet.

## HOVEDFEJEBØRSTER

Kontroller dagligt børsten for beskadigelse og slid. Fjern tråde og snore, der er viklet ind i hovedbørsten, hovedbørstenavet eller hovedbørstens frie ende.



Vend hovedbørsten for hver 50 timers drift for at opnå maksimal levetid og den bedste fejedydelse. Se UDSKIFTNING ELLER ROTATION AF HOVEDBØRSTEN.

Udskift børsterne, når de ikke længere rengør effektivt.

## UDSKIFTNING AF HOVEDFEJEBØRSTEN

1. Hæv hovedfejebørsten, og sluk maskinen.

**SIKKERHEDSHENSYN:** Før maskinen forlades eller vedligeholdes, skal du stoppe den på et vandret sted, slukke for den, aktivere sikkerhedsbremsen og fjerne nøglen.

2. Åbn lågen til hovedfejebørsterummet.

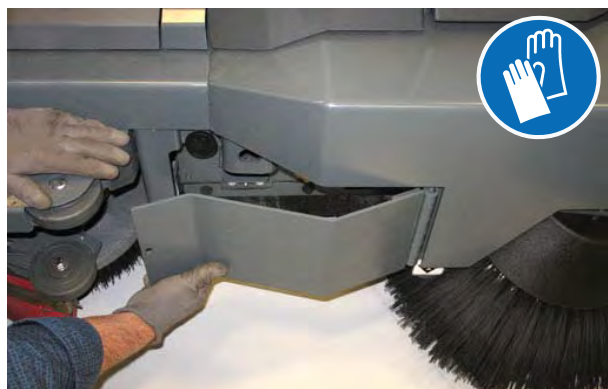

3. Fjern knappen og hovedfejebørsternes frie plade.



4. Træk børstene ud af hovedbørsterummet.



5. Udskift eller vend hovedbørsten.
6. Skub børsten ind i hovedbørsterummet og helt hen på drevnavene.
7. Sæt hovedfejebørstepladen på igen.
8. Luk lågen til hovedfejebørsterummet.

### SIDEBØRSTE(R)

Kontroller dagligt børsten/-erne for beskadigelse og slid. Fjern tråde og snore, der er viklet ind i sidebørsterne eller sidebørstenavene.

### UDSKIFTNING AF FEJESIDEBØRSTER

Udskift børsterne, når de ikke længere rengør effektivt.

1. Hejs sidebørsteenheten, og sluk for maskinen.

**SIKKERHEDSHENSYN: Før maskinen forlades eller vedligeholdes, skal du stoppe den på et vandret sted, slukke for den, aktivere sikkerhedsbremsen og fjerne nøglen.**

2. Ræk ind i midten af børsten, og fjern splitten og spændskiven, der holder børsten og beslaget fast til navet.

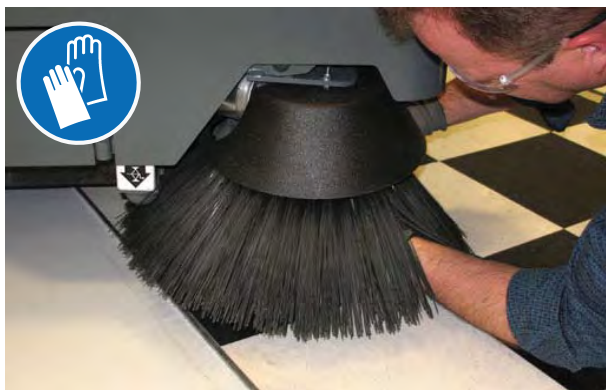

3. Fjern sidebørsten og beslaget fra undersiden af sidebørsteenheten.



4. Placer sidebørsten under sidebørsteenheten, og juster kanalen i holderen med stiften i sidebørstenavet.



5. Løft sidebørsten, beslaget og spændskiven op på sidebørstenavet, og sæt splitstiften i navet igen.

### JUSTERING AF FEJESIDEBØRSTERNE

Kontroller sidebørstemønstreet for hver 50 timers drift. Den højre sidebørste skal røre ved gulvet i en vinkel mellem klokken 10 og klokken 3, og den venstre sidebørste skal røre ved gulvet i en vinkel mellem klokken 9 og klokken 2, når børsterne er i bevægelse.

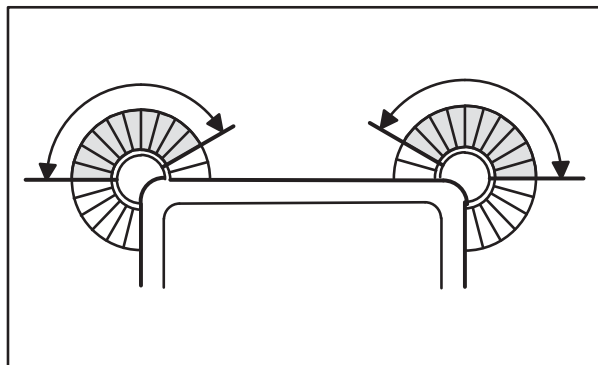

350327



## SÅDAN JUSTERES FEJESIDEBØRSTEN – ALMINDELIGT KONTROLPANEL

1. Start maskinen.
2. Tryk på og hold knappen *Fejesidebørste* nede, indtil skærbilledet for justering af sidebørstehøjde vises i LCD-displayet.



*BEMÆRK: Knapperne til kontrastkontrol og konfigurationsfunktion anvendes til at vælge og justere sidebørstehøjden.*

3. Tryk på den ønskede fejesidebørste for at vælge den. Den valgte børste vil blive sænket og vil begynde at rotere.

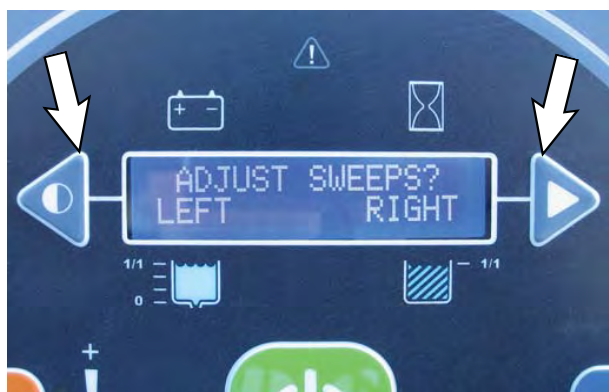

4. Observer børstemønstrene

5. Tryk på den venstre knap (-) for at hæve børsten eller på den højre knap (+) for at sænke den, så du bevarer et korrekt børstemønster. Indikatorbjælkerne øges i takt med, at børsten sænkes.

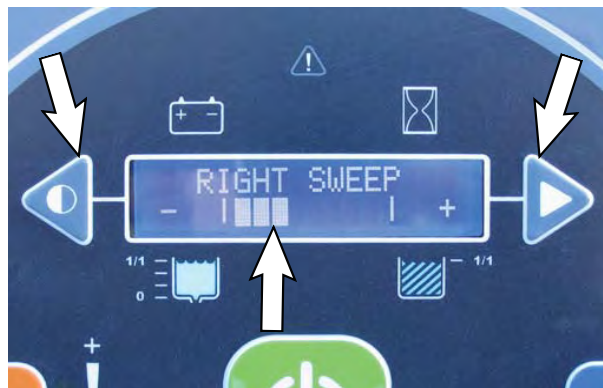

6. Tryk på knappen *Fejesidebørste* for at gemme indstillingen og vende tilbage til tekstbeskeden om sidebørstejustering.
7. Gentag de forrige instruktioner for at justere den anden fejesidebørste.
8. Kontroller igen børstemønsteret. Juster børstehøjden, hvis det er nødvendigt.

*BEMÆRK: Kontakt en Tennant-servicerepræsentant, hvis der er et fladt mønster (hel cirkel), når fejesidebørsterne er blevet udskiftet.*

### SÅDAN JUSTERES FEJESIDEBØRSTEN – PRO-PANEL

1. Start maskinen.
2. Tryk på og hold knappen *Fejesidebørste* nede, indtil skærbilledet for justering af sidebørstehøjde vises i displayet.



3. Tryk på ja-knappen.





4. Tryk på den ønskede fejesidebørsteknap for at foretage justeringen. Den valgte børste vil blive sænket og vil begynde at rotere.

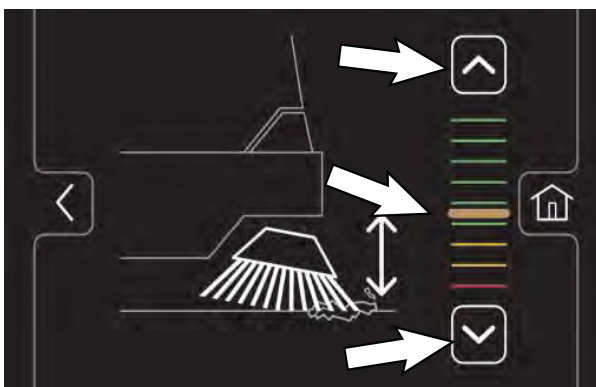

5. Observer børstemønstrene.
6. Tryk på op-knappen for at hæve børsten eller ned-knappen for at sænke den, så du bevarer et korrekt børstemønster. Indikatoren bevæger sig op/ned for at vise ændringen i børstehøjden.



-  Tryk på Home-knappen for at gemme indstillingerne og navigere tilbage til hovedbetjeningskærmen.

-  Tryk på tilbage-knappen for at navigere tilbage til det forrige skærbillede.

7. Tryk på *tilbage-knappen* for at vende tilbage til skærbilledet "vælg side til justering".
8. Gentag de forrige instruktioner for at justere den anden fejesidebørste.
9. Kontroller igen børstemønstret. Juster børstetrykket, hvis det er nødvendigt.

**BEMÆRK:** Kontakt en Tennant-servicerepræsentant, hvis der er et fladt mønster (hel cirkel), når fejesidebørsterne er blevet udskiftet.

## UDSKIFTNING AF SKRUBBESIDEBØRSTEN (EKSTRA)

Udskift puderne, når de ikke længere rengør effektivt. Udskift børsterne, når de ikke længere rengør effektivt, eller når de er slidt ned til den gule indikator.

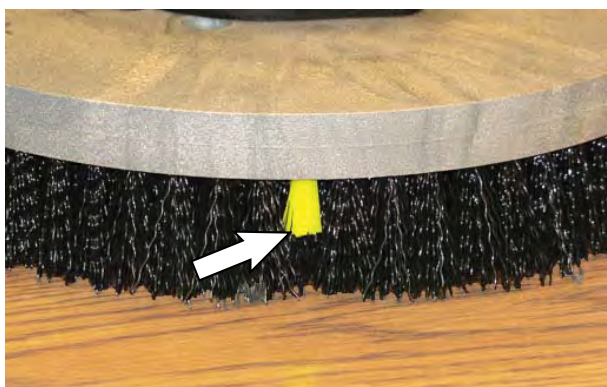

1. Hejs sidebørsteenheten, og sluk for maskinen.

**SIKKERHEDSHENSYN:** Før maskinen forlades eller vedligeholdes, skal du stoppe den på et vandret sted, slukke for den, aktivere sikkerhedsbremsen og fjerne nøglen.

2. Hvis det er relevant, fjernes sidebørstegummiskraberenheden, så man nemmere kan komme til skrubbesidebørsten.



3. Klem fjederhåndtagene sammen, og lad sidebørsten falde ned på gulvet.



4. Fjern sidebørsten fra undersiden af sidebørsteenheten.



5. Lad børstefjederen være åben på den nye børste for at gøre monteringen nemmere.



6. Anbring den nye sidebørste under sidebørsteenheten, og løft sidebørsten op på sidebørstenavet, indtil børsten låser sig fast i navet.
7. Sæt sidebørstegummiskraberenheden på plads igen.

### GUMMISKRABERBLADE

Kontroller dagligt gummiskraberens blade for slidte og beskadigelse. Når bladene bliver slidte, skal de vendes fra den ene ende til den anden eller fra top til bund, så der fremkommer en ny kant til skrabning. Udskift bladene, hvis alle fire kanter er slidte.

Kontroller dagligt udbøjningen på gummiskraberbladene eller ved skrubning af en anden type overflade. Kontroller niveauet af den bagerste gummiskraber efter hver 50 timers drift.

### UDSKIFTNING (ELLER VENDING) AF DE BAGERSTE GUMMISKRABERBLADE

1. Om nødvendigt sænkes døren/trinnet ved den bagerste støddæmper.

**SIKKERHEDSHENSYN:** Før maskinen forlades eller vedligeholdes, skal du stoppe den på et vandret sted, slukke for den, aktivere sikkerhedsbremsen og fjerne nøglen.

2. Kobl gummiskraberens sugeslange fra den bagerste gummiskraber

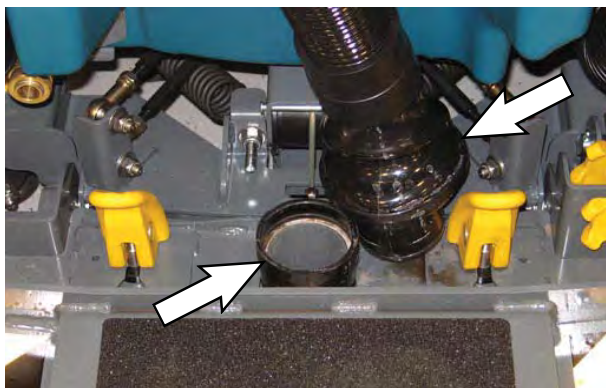

3. Løsn begge monteringshåndtag til gummiskrabereren.

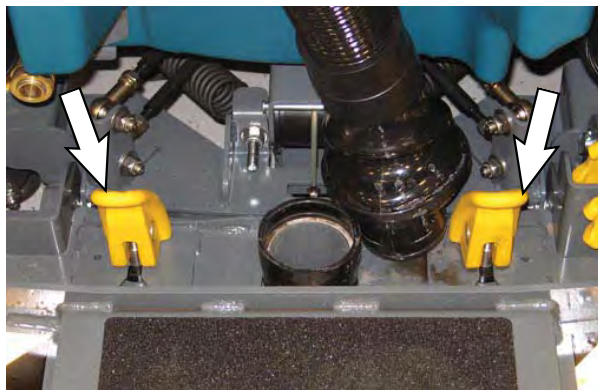

4. Tag gummiskraberenheden af maskinen.



5. Løsn den bagerste lås på fastgørelsesbåndet, og fjern låsen samt båndet fra gummiskraberenheden.



6. Fjern den bagerste gummiskraber fra gummiskraberenheden.



7. Placer det vendte eller nye gummiskraberblad på den bagerste gummiskraberenhed. Sørg for, at gummiskraberens sidder godt fast på hver tap på den bagerste gummiskraberenhed.



8. Indsæt hængselenden af fastgørelsesbåndet på kroge i den bagerste gummiskraberenhed.

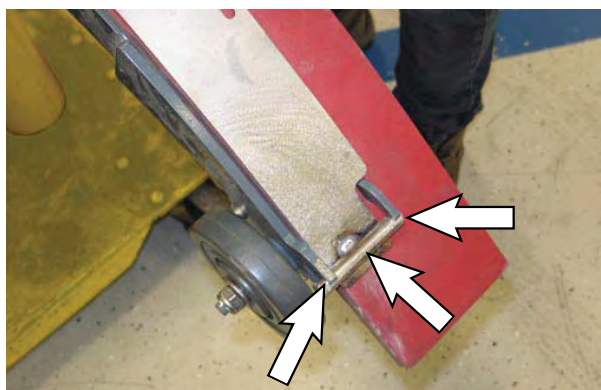

## VEDLIGEHOJDELSE

9. Installer fastgørelsesbåndet langs resten af gummiskraberenheden, juster tapperne på gummiskraberenheden så de passer med åbningerne i fastgørelsesbåndet, og stram låsen på den anden ende af gummiskraberenheden.

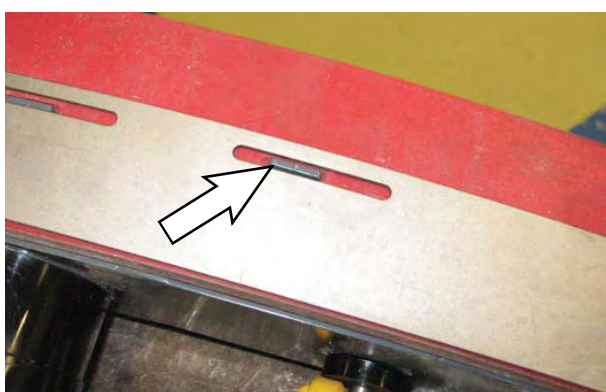

10. Vend den bagerste gummiskraberenhed om for at komme til fronten af gummiskraberenheden.

11. Løsn den forreste lås på fastgørelsesbåndet, og fjern låsen samt båndet fra gummiskraberenheden.

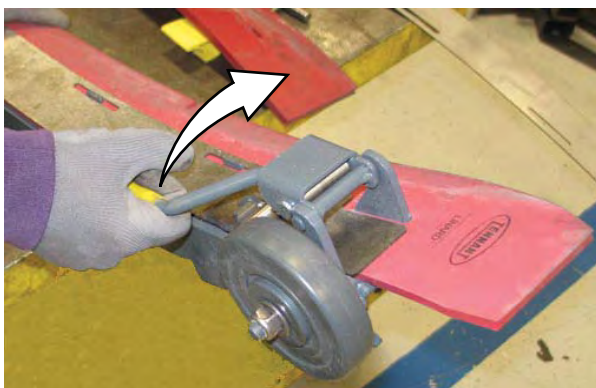

12. Fjern den forreste gummiskraber fra gummiskraberenheden.



13. Installer det vendte eller nye gummiskraberblad på gummiskraberenheden. Sørg for, at hullerne i gummiskraberbladet sidder fast på tappene.



14. Installer det forreste fastgørelsesbånd på den bagerste gummiskraberenhed.

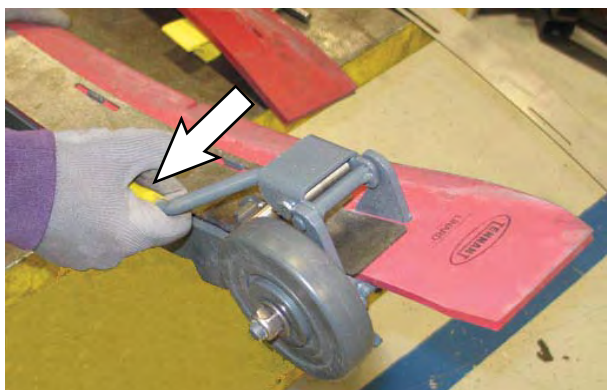

15. Sæt den bagerste gummiskraberenhed på maskinen
16. Hæv døren/trinnet ved den *bagerste støddæmper*, hvis den/det er blevet sænket for at komme til den bagerste gummiskraberenhed.

### HØJDEJUSTERING AF DEN BAGERSTE GUMMISKRABER

Højdejustering af gummiskraberen sikrer, at gummiskraberbladene hele vejen har jævn kontakt med den overflade, der skrubbes.

1. Sænk gummiskrabereren, kør maskinen flere meter fremad, og stands langsomt maskinen.
2. Kontroller gummiskraberudbøjningen over hele gummiskraberbladet.

**SIKKERHEDSHENSYN: Før maskinen forlades eller vedligeholdes, skal du stoppe den på et vandret sted, slukke for den, aktivere sikkerhedsbremsen og fjerne nøglen.**

3. Sænk *døren/trinnet* ved den bagerste støddæmper.
4. Hvis udbøjningen ikke er den samme i hele bladets længde, skal den justeres vha. vippejusteringsknappen.

*Du må IKKE tage sugeslangen af gummiskraberens ramme, når du justerer gummiskrabereren.*

5. Løsn vippelåseknappen for at justere højden på gummiskrabereren.

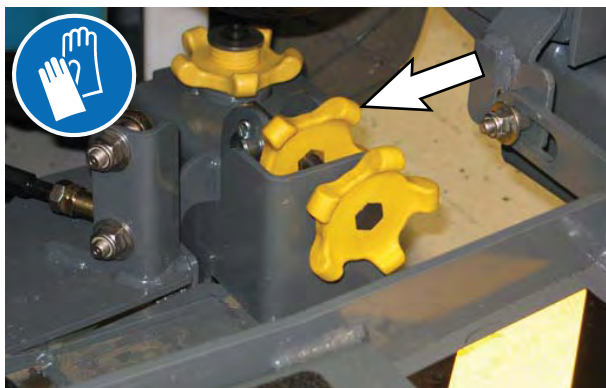

6. Drej vippeknappen til højdejustering af gummiskrabereren mod uret for at reducere udbøjningen i enderne af gummiskraberbladet.

Drej vippeknappen til justering af gummiskrabereren med uret for at forøge udbøjningen i enderne af gummiskraberbladet.

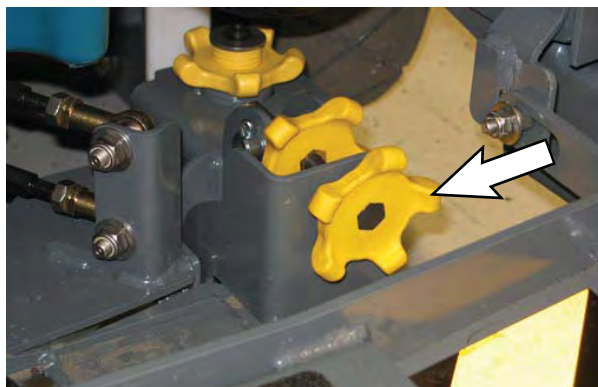

7. Spænd vippelåseknappen.
8. Kørs maskinen fremad med gummiskrabereren nede for at kontrollere gummiskraberbladets udbøjning igen, hvis der er foretaget justeringer.
9. Juster om nødvendigt gummiskraberbladets bøjning igen.
10. Hæv *døren/trinnet* ved den bagerste støddæmper, når højdejusteringen af den bagerste gummiskraber er færdiggjort.



### JUSTERING AF DET BAGERSTE GUMMISKRABERBLADS UDBØJNING

Bøjningen er den bue, hele gummiskraberbladet danner, når maskinen kører fremad. Den bedste udbøjning er den, hvor gummiskraberer gør gulvet tørt med mindst mulig udbøjning.

*BEMÆRK: Sørg for, at gummiskraberer er vandret, før udbøjningen justeres. Se HØJDEJUSTERING AF DEN BAGERSTE GUMMISKRABER.*

1. Sænk gummiskraberer, køр maskinen flere meter fremad, og stands langsomt maskinen.

**SIKKERHEDSHENSYN: Før maskinen forlades eller vedligeholdes, skal du stoppe den på et vandret sted, slukke for den, aktivere sikkerhedsbremsen og fjerne nøglen.**

2. Se på udbøjningen eller "krumningen" af gummiskraberbladet. Den rigtige udbøjning er 12 mm ved skrubning af glatte gulve og 15 mm ved ru gulve.

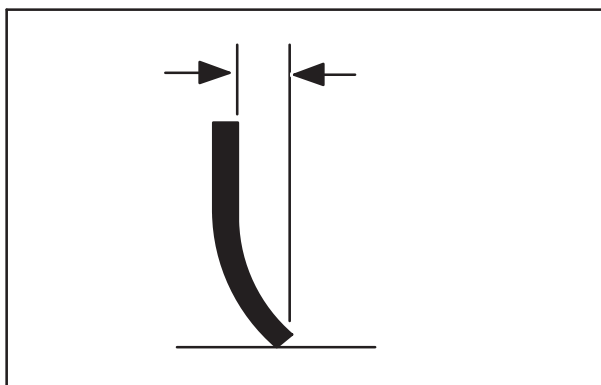

3. Sænk døren/trinnet ved den bagerste støddæmper.

4. For at justere den overordnede udbøjning af gummiskraberbladet løsnes låseknapperne på begge sider af maskinen.

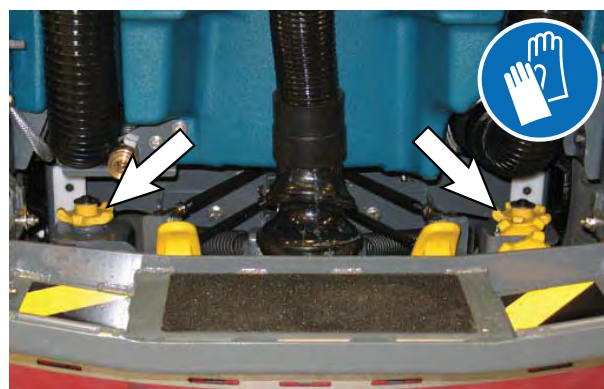

5. Drej justeringsknapperne med uret for at forøge udbøjningen, eller mod uret for at formindske udbøjningen.

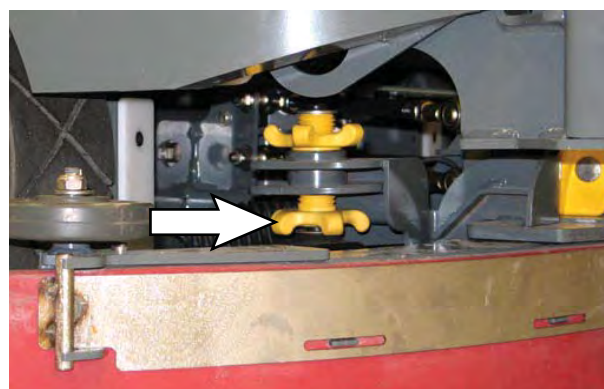

6. Spænd låseknapperne igen.
7. Køр maskinen fremad igen for at kontrollere gummiskraberens udbøjning.
8. Juster om nødvendigt gummiskraberbladets bøjning igen.
9. Hæv døren/trinnet ved den bagerste støddæmper, når udbøjningen af den bagerste gummiskraber er færdiggjort.

### UDSKIFTNING ELLER VENDING AF SIDEGUMMISKRABERBLADENE

1. Hvis det er nødvendigt, kan skrubbehovedet hæves.

**SIKKERHEDSHENSYN:** Før maskinen forlades eller vedligeholdes, skal du stoppe den på et vandret sted, slukke for den, aktivere sikkerhedsbremsen og fjerne nøglen.

2. Åbn hovedbørstens adgangsdør og støttedøren på sidegummiskrabereren.

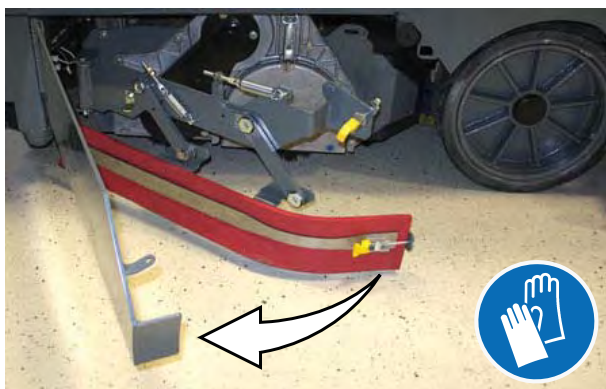

3. Frigør fastgørelsesbåndets lås fra sidegummiskraberenheden.



4. Fjern fastgørelsesbåndet fra sidegummiskraberenheden.



5. Tag gummiskrabereren af gummiskraberenheden.



6. Installer det vendte eller nye bagerste gummiskraberblad på sidegummiskraberenheden.
7. Sæt fastgørelsesbåndet på den dertil hørende fastgørelsestep på sidegummiskraberenheden.

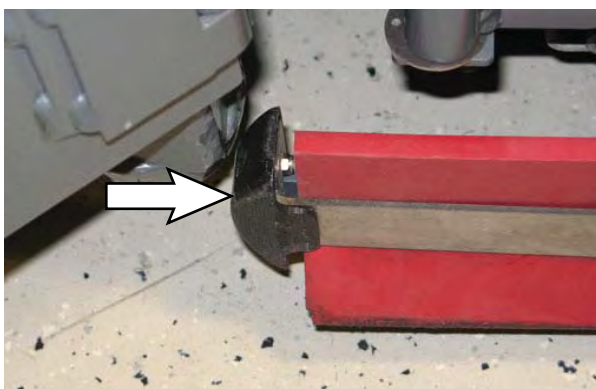

8. Stram fastgørelsesbåndets lås på sidegummiskraberenheden.



9. Luk og fastgør gummiskraberens støttedør, og luk hovedbørstens adgangsdør.
10. Gentag proceduren for sidegummiskrabereren på den anden side af skrubbehovedet.

## UDSKIFTNING ELLER VENDING AF SIDEBØRSTERNES GUMMISKRABERBLADE (EKSTRA)

**SIKKERHEDSHENSYN:** Før maskinen forlades eller vedligeholdes, skal du stoppe den på et vandret sted, slukke for den, aktivere sikkerhedsbremsen og fjerne nøglen.

Kontroller dagligt sidegummiskraberbladet for slitage og beskadigelse. Udskift eller vend bladet, hvis forkanten er forrevet eller slidt ned til halv tykkelse.

1. Løsn håndtaget til sidebørstegummiskraberens, og tag gummiskraberens af maskinen.



2. Åbn låseanordningen på fastgørelsesbåndet.

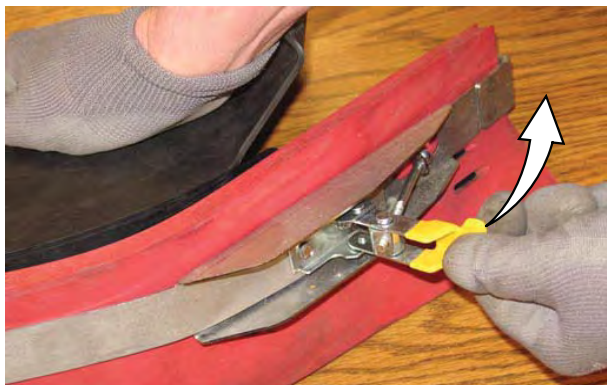

3. Fjern fastgørelsesbåndet, gummiskraberbladene og afstandsstykket fra gummiskraberrammen.



**BEMÆRK:** Se efter, hvilke gummiskraberstik, der blev brugt på gummiskraberrammen, før gummiskraberens fjernes.



**BEMÆRK:** Gummiskraberbladet/-bladene har to sæt stik til justering af gummiskraberbladets udbøjning. Installer/geninstaller gummiskrabere, så udbøjningen er ca. 12 mm (0,5 tommer) ved glatte gulve og 15 mm (0,62 tommer) ved ru gulve.

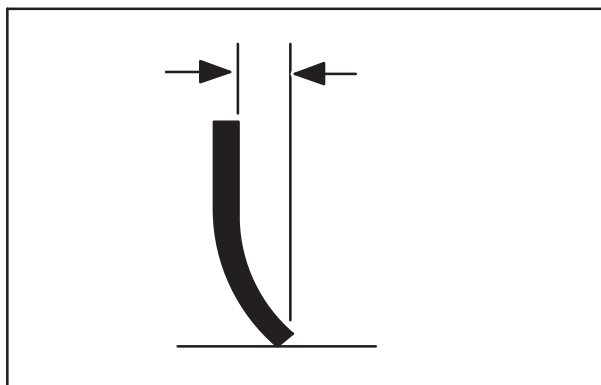

## VEDLIGEHOELDELSE

4. Installer de vendte/nye gummiskraberblade, afstandsstykket og fastgørelsesbåndet på sidebørsteenheten. Sørg for, at hullerne i gummiskraberbladet sidder fast på tappene.

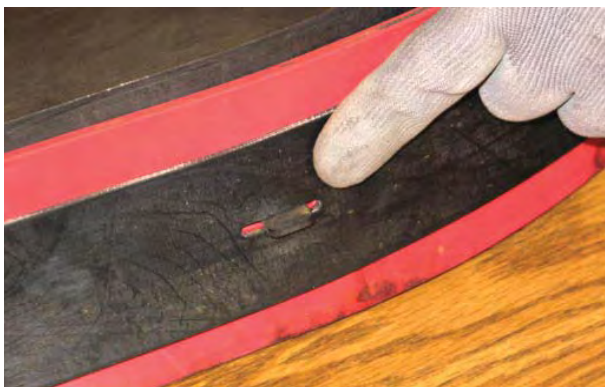

5. Stram låsen på sidebørstens fastgørelsesbånd.

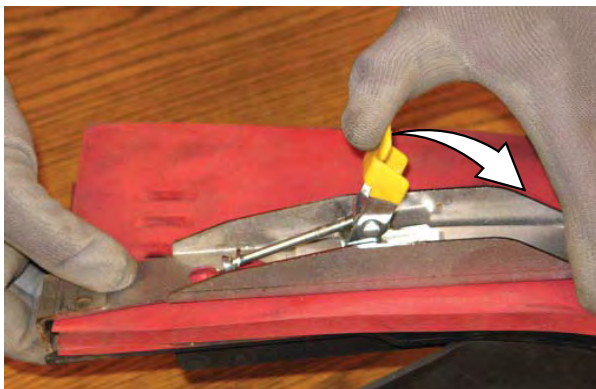

6. Geninstaller sidebørstegummiskrabereren på sidebørsteenheten.

**SKØRTER OG TÆTNINGER**

**SIKKERHEDSHENSYN:** Før maskinen forlades eller vedligeholdes, skal du stoppe den på et vandret sted, slukke for den, aktivere sikkerhedsbremsen og fjerne nøglen.

**RECIRKULATIONSSKØRTER TIL FEJNING**

Kontroller recirkulationsskørterne for slid og beskadigelse for hver 50 timers drift.

**FEJESIDESKØRTER**

Sideskørterne sidder på begge sider af hovedfejebørsten. Sideskørterne skal netop røre gulvet. Kontroller skørterne for slid og beskadigelse for hver 50 timers drift.

**GENINDVINDINGSTANKTÆTNING**

Kontroller dagligt tætningerne ved låget til genindvindingstanken for slidage og beskadigelse.

**VASKEMIDDELTANKTÆTNING**

Kontroller dagligt tætningen på vaskemiddeltanken for slidage og beskadigelse.



## VEDLIGEHOLDELSE

### SKRUBBEHOVEDSKØRT (KUN SKIVESKRUBBEHOVEDER)

Kontroller skrubbehovedskørterne for beskadigelse og slitage for hver 50 timers drift.



### SKIDTKASSENS TÆTNINGER

Kontroller tætningerne for beskadigelse og slitage for hver 100 timers drift.

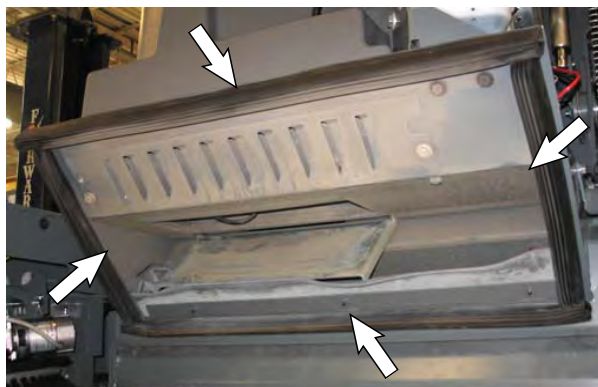

### STØVFILTERTÆTNINGER VED SKIDTKASSEN

Kontroller skidtkassens støvfiltertætning for slid og beskadigelse for hver 100 timers drift. Rens støv og skidt fra tætningen, når det er nødvendigt.



## REMME

## DRIVREMME TIL CYLINDRISKE BØRSTER

**SIKKERHEDSHENSYN:** Før maskinen forlades eller vedligeholdes, skal du stoppe den på et vandret sted, slukke for den, aktivere sikkerhedsbremsen og fjerne nøglen.

Børstedrivremmene er anbragt på det cylindriske børsteskrubbehoved. Kontroller remmene for beskadigelse og slitage for hver 200 timers drift.

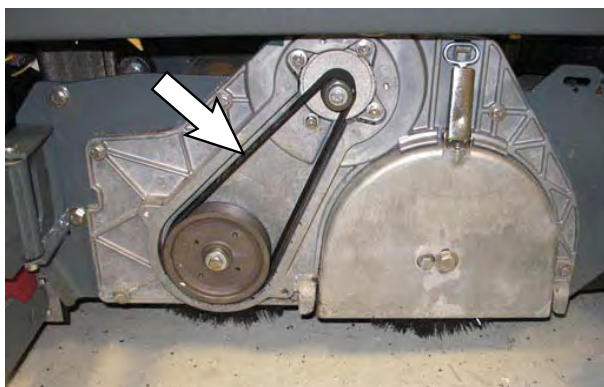

## DRIVREMME TIL FEJEBØRSTE

**SIKKERHEDSHENSYN:** Før maskinen forlades eller vedligeholdes, skal du stoppe den på et vandret sted, slukke for den, aktivere sikkerhedsbremsen og fjerne nøglen.

Drivremmene til fejebørsten sidder på venstre side af fejehovedet. Kontroller remmene for beskadigelse og slitage for hver 200 timers drift.



## BREMSE

**SIKKERHEDSHENSYN:** Før maskinen forlades eller vedligeholdes, skal du stoppe den på et vandret sted, slukke for den, aktivere sikkerhedsbremsen og fjerne nøglen.

Fodbremsen og parkeringsbremsen styrer forbindelsen, der kontrollerer bremsene på baghjulene.

Bremsepedalen må ikke have en vandring på mere end 25 mm (1 tomme), før bremsene aktiveres. Kontroller bremsejusteringen efter hver 200 timers drift.



## DÆK

**SIKKERHEDSHENSYN:** Før maskinen forlades eller vedligeholdes, skal du stoppe den på et vandret sted, slukke for den, aktivere sikkerhedsbremsen og fjerne nøglen.

Maskinen har tre kraftige gummidæk: et foran og to bag på maskinen. Kontroller dækkene for beskadigelse og slitage efter hver 100 timers drift.

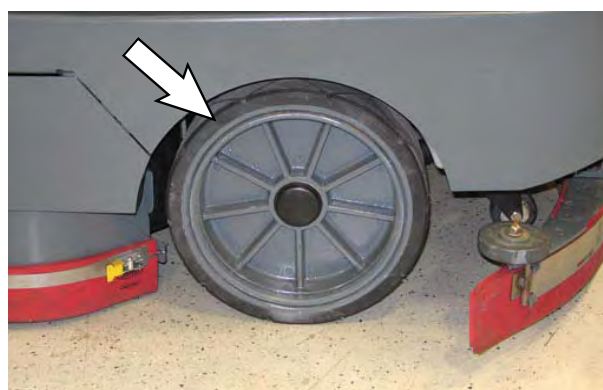

### SKUBNING, TRÆKNING OG TRANSPORT AF MASKINEN

#### SKUBNING ELLER TRÆKNING AF MASKINEN

**SIKKERHEDSHENSYN:** Ved servicering af maskinen må maskinen ikke skubbes eller trækkes uden en fører i førersædet til at styre maskinen.

Hvis maskinen ikke kan køre, kan den skubbes forfra eller bagfra, men den kan kun trækkes forfra.

Skub eller træk kun maskinen over korte afstande, og ikke hurtigere end 3,2 km/t. Den er IKKE beregnet til at blive skubbet eller trukket over længere afstande eller ved en højere hastighed.

**ADVARSEL!** Skub eller træk ikke maskinen over længere afstande, da der i så fald kan opstå skader på fremdriftssystemet.

### TRANSPORT AF MASKINEN

1. Hæv gummiskraberen, skrubbehovedet og børsterne.
2. Hæv skidtkassen nok til, at den hæves fra gulvet, og fjern den bagerste sugefod, hvis der bakkes op på en rampe med en stigning på 14 % eller derover.

**SIKKERHEDSHENSYN:** Når maskinen skal læsses på eller af en lastvogn eller trailer, skal tankene tømmes, før maskinen læsses.

3. Anbring bagenden af maskinen på lasteenden af lastvognen eller traileren.
4. Hvis lasteoverfladen ikke er vandret eller er mere end 380 mm over jorden, skal der anvendes et spil til at pålæsse maskinen.

Hvis lasteoverfladen er vandret OG er 380 mm eller mindre over jorden, kan maskinen køres op på lastvognen eller traileren.

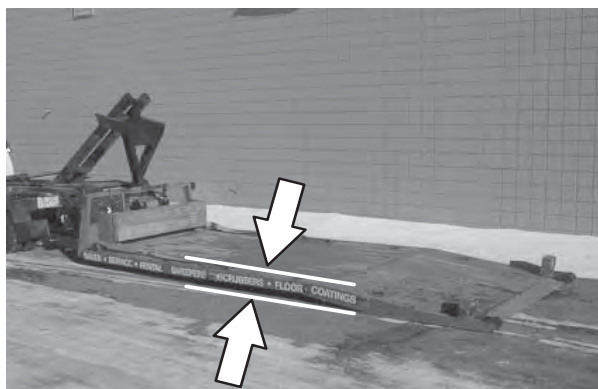

**SIKKERHEDSHENSYN:** Ved læsning af maskinen på en lastvogn eller trailer skal der bruges et spil. Kør ikke maskinen på lastvognen eller traileren, medmindre læsseoverfladen er vandret OG 380 mm eller mindre over jorden.

5. Bak maskinen op på traileren eller lastbilen.





6. Når maskinen skal hejses op på lastvognen eller traileren, skal kæderne fastgøres i hullerne i de forreste fastspændingsbeslag, der sidder på begge sider af maskinen mellem skidtkassen og hovedskrubbehovedet.

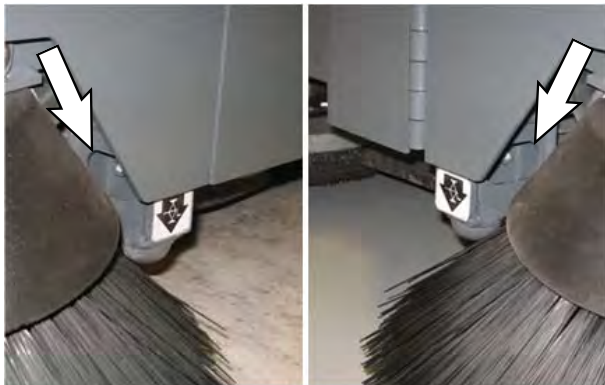

7. Anbring maskinen så tæt på forenden af traileren eller lastvognen som muligt. Hvis maskinen begynder at skride væk fra lastvognens eller trailerens midterlinje, skal du stoppe og dreje maskinens rat for at midtstille maskinen.

**BEMÆRK:** Undlad at placere maskinens front mod traileren. Skidtkassen/fejeseamlingen kan blive beskadiget, hvis maskinens front kommer i kontakt med traileren under transporten.



**SIKKERHEDSHENSYN:** Ved læsning/losning af maskinen på/fra lastbilen eller traileren skal man stoppe på en lige overflade, aktivere parkeringsbremsen og lade nøglen være i positionen ON, indtil alle fastspændingsbånd er spændte.

**BEMÆRK:** Drivhjulets dynamiske bremsesystem er aktiveret, når nøglen er i positionen ON.

8. Anbring en blokering bag hvert hjul for at forhindre maskinen i at rulle.  
9. Sænk skrubbehovedet og gummiskraberen.

10. Forbind fastspændingsstropperne til hullerne i de bagerste fastspændingsbeslag forrest på maskinen.



11. Sluk maskinen og fjern nøglen, når maskinen er spændt fast.

### LOSNING AF MASKINEN

1. Aktivér parkeringsbremsen, og drej nøglen til positionen ON.

**BEMÆRK:** Drivhjulets dynamiske bremsesystem er aktiveret, når nøglen er i positionen ON.

2. Løsn maskinen, og fjern blokeringerne.  
3. Hvis lasteoverfladen ikke er vandret eller er mere end 380 mm over jorden, skal der anvendes et spil til at aflæsse maskinen.

Hvis lasteoverfladen er vandret OG er 380 mm eller mindre over jorden, kan maskinen køres ned fra lastvognen eller traileren.

**SIKKERHEDSHENSYN:** Ved aflæsning af maskinen fra en lastvogn eller trailer skal der bruges et spil. Kør ikke maskinen af lastvognen eller traileren, medmindre læsseoverfladen er vandret OG 380 mm eller mindre over jorden.

### LØFT AF MASKINEN MED DONKRAFT

**SIKKERHEDSHENSYN:** Før maskinen forlades eller vedligeholdes, skal du stoppe den på et vandret sted, slukke for den, aktivere sikkerhedsbremsen og fjerne nøglen.

Tøm genindvindingstankene og vaskemiddeltankene, før maskinen løftes med donkraft.

Placering af donkraftpunkter foran på alle maskiner.

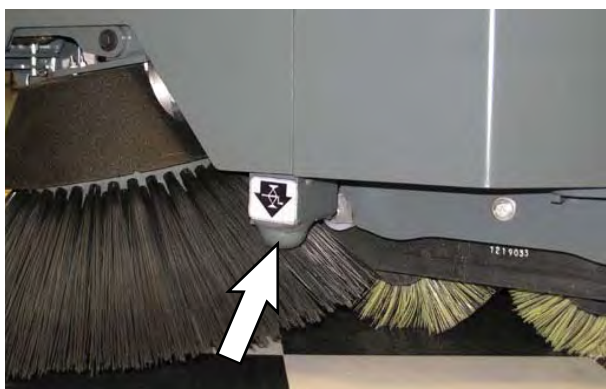

Donkraftpunkter forrest på maskinen.

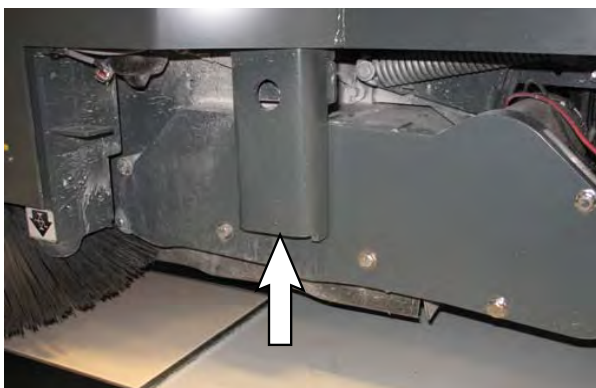
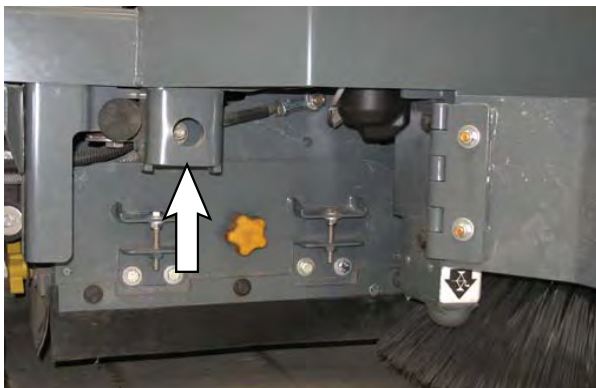

Placering af donkraftpunkter bag på alle maskiner.



**SIKKERHEDSHENSYN:** Blokér maskinens hjul, før den hæves med donkraft i forbindelse med vedligeholdelse. Brug en hejs eller donkraft, der understøtter maskinens vægt. Løft kun maskinen med donkraft på de steder, der er beregnet til det. Understøt maskinen med bukke.

**ec-H2O-MODULSKYLLEPROCEDURE**

Denne procedure er kun påkrævet, når den røde indikatorlampe begynder at blinke, og der høres en alarm.

**SIKKERHEDSHENSYN: Stop på et vandret sted, aktivér parkeringsbremsen, og sluk for maskinen, før den forlades eller efterses.**

1. Åbn den højre skærm for at få adgang til ec-H2O-enheden.
2. Tryk på konnektorknappen for at koble udløbsslangen fra ec-H2O-manifolden.



*BEMÆRK: Se efter pilene på slangen, tæt på hvor slangen udgår fra bunden af ec-H2O-enheden, for at afgøre, hvilken slange, der er udløbsslangen.*

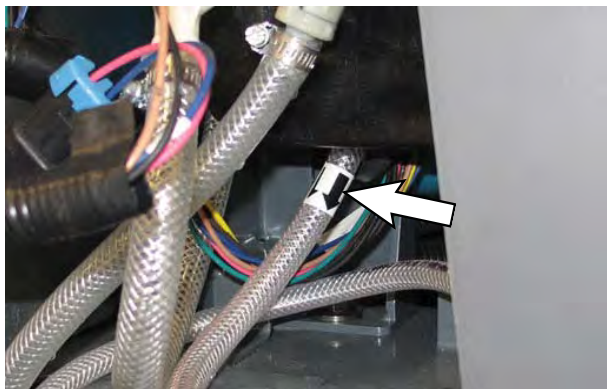

3. Fjern afløbsslangen fra ec-H2O-rummet.

4. Kobl afløbsslangen til ec-H2O-udløbsslangen.



5. Placer afløbsslangen i en tom beholder.



6. Hæld 7,6 liter hvid eddike eller riseddike i vaskemiddeltanken.

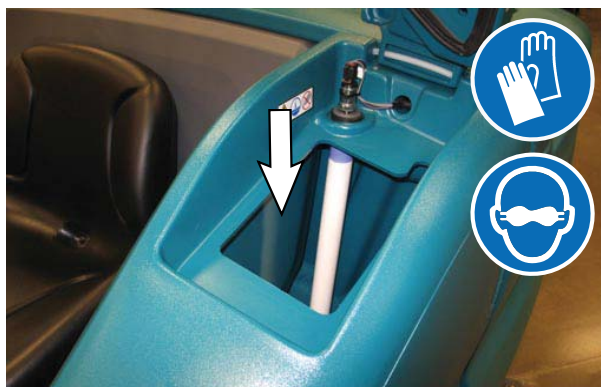

7. Start maskinen.
8. Tryk på og slip ec-H<sub>2</sub>O-modulets skyllekontakt for at starte skyllecyclussen.

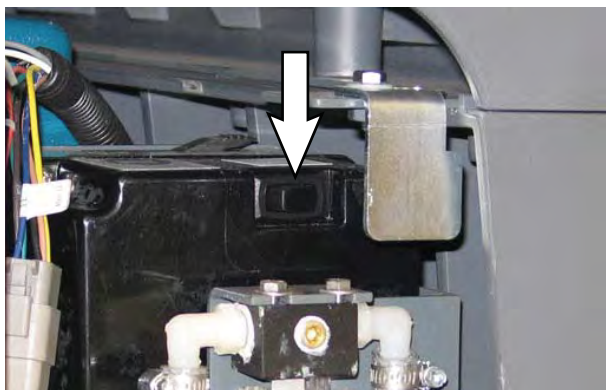

*BEMÆRK: Modulet vil automatisk blive afbrudt, når skyllecyclussen er færdig (ca. 7 minutter). Modulet skal gennemføre hele cyklussen på 7 minutter for at nulstille indikatorlampen og alarmer.*

9. Hæld 7,6 liter koldt, rent vand i vaskemiddeltanken.
10. Tryk på og slip skyllekontakten for at skylle evt. resterende eddike ud af modulet. Efter 1-2 minutter skal du trykke på skyllekontakten for at slukke modulet.
11. Kobl afløbsslangen fra ec-H<sub>2</sub>O-manifoldslangen.
12. Kobl udløbsslangen tilbage på ec-H<sub>2</sub>O-manifoldslangen.
13. Læg afløbsslangen tilbage i opbevaringsrummet i ec-H<sub>2</sub>O-rummet.
14. Luk den højre skærm.

## OPLYSNINGER OM OPBEVARING

De følgende skridt skal tages ved oplagring af maskinen i længere tid.

1. Oplad batterierne før oplagring af maskinen for at forlænge deres levetid. Genoplad batterierne en gang om måneden.
2. Frakobl batterierne inden opbevaring.
3. Tøm og rens vaskemiddel- og genindvindingstanken grundigt.
4. Opbevar maskinen på et tørt sted med gummiskraberen fjernet og skrubbehovedet i oprejst stilling.

**ADVARSEL: Udsæt ikke maskinen for regn; opbevar den indendørs.**

5. Åbn låget til genindvindingstanken for at fremme luftcirkulationen.
6. Hvis maskinen opbevares ved frostgrader, fortsættes til **FROSTBESKYTTELSE**.

*BEMÆRK: For at forhindre eventuel beskadigelse af maskinen skal maskinen opbevares et sted, der er fri for gnavere og insekter.*

## FROSTBESKYTTELSE

**SIKKERHEDSHENSYN: Stop på et vandret sted, aktivér parkeringsbremsen, og sluk for maskinen, før den forlades eller efterses.**

1. Tøm vaskemiddeltanken, genindvindingstanken og rengøringsmiddeltanken helt.
2. Hæld 7,6 l (2 gal) propylenglykol-baseret/RV-antifrostvæske i vaskemiddeltanken.

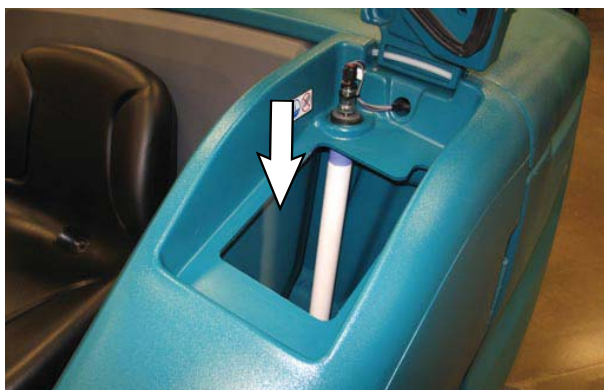

3. Kun maskiner, der er udstyret med ekstra rengøringsmiddeltank: Hæld 7,6 l (2 gal) propylenglykol-baseret/RV-antifrostvæske i rengøringsmiddeltanken.



4. Start maskinen.
5. Tryk på *1-trin*sknappen.

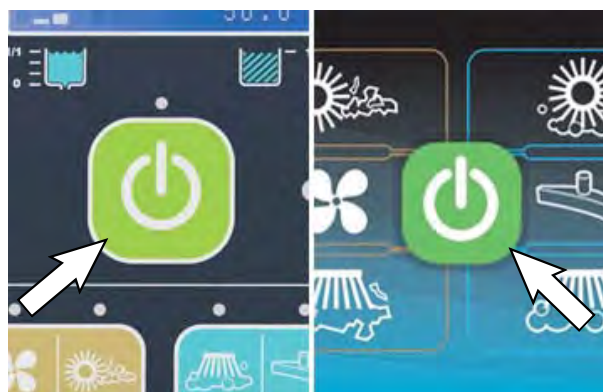

Almindeligt panel

Pro-Panel

6. Tryk gentagne gange på kontakten til forøgelse af vaskemiddelmængden (+), indtil vaskemiddeltilførslen er i den højeste stilling.



Almindeligt panel

Pro-Panel

7. **Kun maskiner med almindeligt kontrolpanel, der er udstyrede med ekstra "ekstreme omgivelser"-knap:** Tryk i bunden af "ekstreme omgivelser"-knappen for at aktivere skrubbesystemet beregnet til ekstreme omgivelser.

**Kun Pro-Panel-maskiner med knappen "ekstreme omgivelser":** Tryk og hold knappen "Ekstreme omgivelser" nede for at aktivere scrubning i ekstreme omgivelser



Almindeligt panel

Pro-Panel

8. **Kun maskiner, der er udstyret med ekstra sidebørster:** Tryk på *skrubbesidebørsteknappen* for at aktivere sidebørsten.

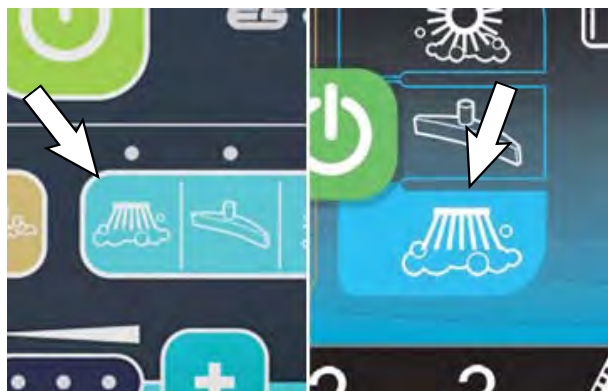

Almindeligt panel

Pro-Panel

9. Kør maskinen, så antifrostvæsken cirkulerer helt gennem alle systemer, og alt resterende vand løber ud.
10. **Kun maskiner, der er udstyret med ekstra sidebørster:** Tryk på sidebørsteknappen for at slukke sidebørsten.
11. Stop maskinen.
12. **Kun maskiner med ekstra sprøjtedyse:** Betjen stangen i et par sekunder for at beskytte pumpen.
13. Tryk på *1-trinsknappen* for at slukke systemet.
14. Afbryd strømmen til maskinen.
15. Det er ikke nødvendigt at tømme vaskemiddeltanken, genindvindingstanken eller rengøringsmiddeltanken for den resterende antifrostvæske.

**KLARGØRING AF MASKINEN TIL BRUG EFTER OPBEVARING**

Skrubbesystemet skal være helt tømt for al antifrostvæske, før maskinen kan bruges til skrubning.

**SIKKERHEDSHENSYN: Stop på et vandret sted, aktivér parkeringsbremsen, og sluk for maskinen, før den forlades eller efterses.**

1. Tøm vaskemiddeltanken helt for antifrostvæske.
2. Skyl vaskemiddeltanken. Se *TØMNING OG RENGØRING AF VASKEMIDDELTANKEN* i afsnittet *BETJENING* for anvisninger om, hvordan vaskemiddeltanken skal rengøres.
3. Hæld 11,4 l (3 gal) koldt rent vand i vaskemiddeltanken.



4. Kun maskiner, der er udstyret med ekstra rengøringsmiddeltank: Hæld 1,9 l (1/2 gal) koldt rent vand i rengøringsmiddeltanken.



5. Start maskinen.

6. Tryk på 1-trinsknappen.

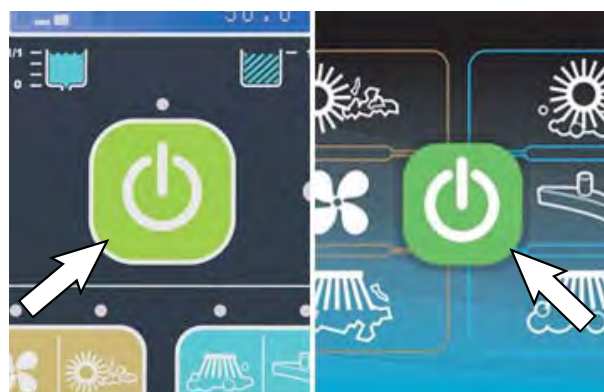

Almindeligt panel

Pro-Panel

7. Tryk gentagne gange på kontakten til forøgelse af vaskemiddelmængden (+), indtil vaskemiddeltilførslen er i den højeste stilling.



Almindeligt panel

Pro-Panel

**BEMÆRK:** *ec-H<sub>2</sub>O*-systemerne på maskiner, der er udstyret med *ec-H<sub>2</sub>O*, skal udluftes, før maskinen er klar til betjening. Se *UDLUFTNING AF ec-H<sub>2</sub>O-SYSTEMET* for at få yderligere anvisninger.

8. Kun maskiner med almindeligt kontrolpanel, der er udstyrede med ekstra "ekstreme omgivelser"-knap: Tryk i bunden af "ekstreme omgivelser"-knappen for at aktivere skrubbesystemet beregnet til ekstreme omgivelser.

**Kun Pro-Panel-maskiner med knappen "ekstreme omgivelser":** Tryk på og hold knappen *Ekstreme omgivelser* nede for at aktivere skrubning i ekstreme omgivelser



Almindeligt panel

Pro-Panel

9. Kun maskiner, der er udstyret med ekstra sidebørster: Tryk på sidebørsteknappen for at aktivere sidebørsten.

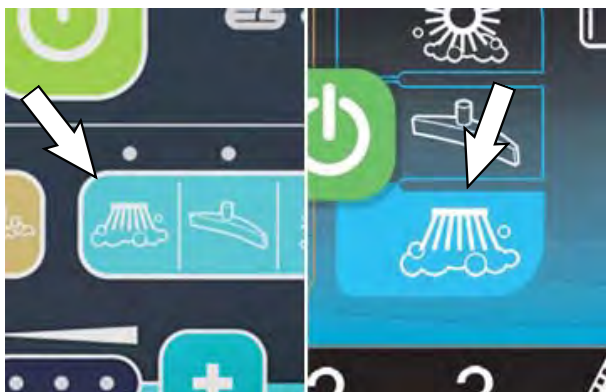

Almindeligt panel

Pro-Panel

10. Betjen maskinen, indtil tankene er helt tomme for vand og antifrostvæske.
11. Kun maskiner, der er udstyret med ekstra sidebørster: Tryk på sidebørsteknappen for at slukke sidebørsten.
12. Stop maskinen.
13. Kun maskiner med ekstra sprøjtedyse: Betjen stangen i et par sekunder for at rense antifrostvæsken ud af pumpen.
14. Tryk på *1-trinsknappen* for at slukke systemet.
15. Afbryd strømmen til maskinen.



**UDLUFTNING AF ec-H<sub>2</sub>O-SYSTEMET**

Udluft ec-H<sub>2</sub>O-systemet, hvis maskinen har været opbevaret i lang tid uden vand i vaskemiddelbeholderen/ec-H<sub>2</sub>O-systemet.

**SIKKERHEDSHENSYN:** Stop på et vandret sted, aktivér parkeringsbremsen, og sluk for maskinen, før den forlades eller efterses.

1. Fyld vaskemiddelbæltanken med rent koldt vand. Se afsnittet *FYLDNING AF VASKEMIDDELTANKEN* i vejledningen.

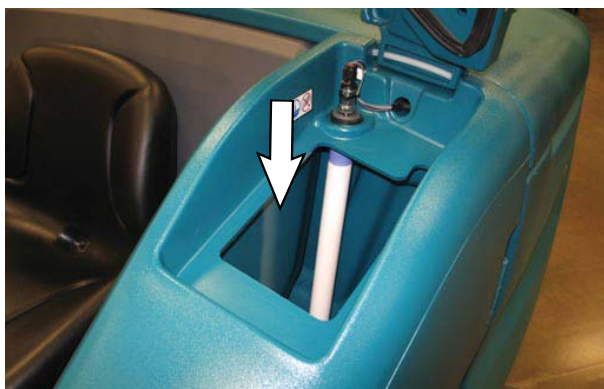

2. Åbn den højre skærm for at få adgang til ec-H<sub>2</sub>O-enheden.
3. Tryk på konnektorknappen for at frakoble udløbsslangen fra ec-H<sub>2</sub>O-manifolderen.



**BEMÆRK:** Se efter pilene på slangen, tæt på hvor slangen udgår fra bunden af ec-H<sub>2</sub>O-enheden, for at afgøre, hvilken slange, der er udløbsslangen.

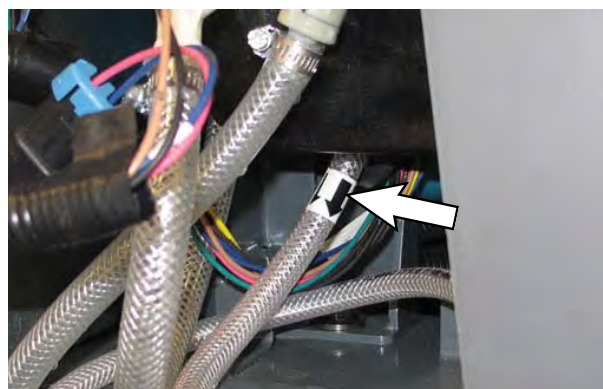

4. Fjern afløbsslangen fra ec-H<sub>2</sub>O-rummet.
5. Kobl afløbsslangen til ec-H<sub>2</sub>O-udløbsslangen.



6. Placer afløbsslangen i en tom beholder.



7. Start maskinen.
8. Tryk på og slip *ec-H2O*-modulskyllekontakten. Lad systemet dræne vand i beholderen i 2 minutter.

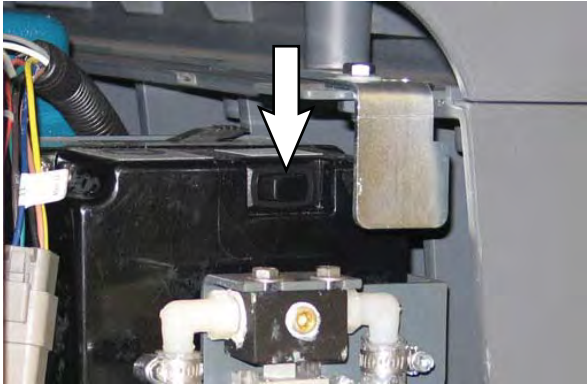

9. Tryk på *ec-H2O*-modulskyllekontakten for at slukke systemet.
10. Kobl afløbsslangen fra *ec-H2O*-manifoldslangen.
11. Kobl udløbsslangen tilbage på *ec-H2O*-manifoldslangen.
12. Placer igen afløbsslangen i *ec-H2O*-rummet.
13. Luk den højre skærm.

## SPECIFIKATIONER

## GENERELLE MASKINMÅL/KAPACITETER

Element	Mål/kapacitet
Længde	2.850 mm
Bredde (maskine)	1.370 mm
Bredde (maskine med sideskrubbebørste)	1.405 mm
Akselafstand	1.163 mm
Højde (toppen af rattet)	1.480 mm
Højde (med sikkerhedsværn)	2.096 mm
Bane	1.041 mm
Skivebørstediameter	510 mm
Cylindrisk børstediameter (skrubbe)	230 mm
Cylindrisk børstelængde (skrubbe)	1.015 mm
Cylindrisk børstediameter (feje)	203 mm
Cylindrisk børstelængde (feje)	915 mm
Skivebørstediameter for skrubbesidebørste (ekstra)	330 mm
Skivebørstediameter for fejersidebørste	480 mm
Skrubbebanebredde	1.015 mm
Skrubbebanebredde (med skrubbesidebørste)	1.220 mm
Gummiskraberbredde (bagerste skraber)	1.245 mm
Fejebanebredde – primær fejning	915 mm
Fejebanebredde (med dobbelte fejersidebørster)	1.700 mm
Vaskemiddeltankkapacitet	285 l
Genindvindingstankkapacitet	346 l
Vaskemiddelkapacitet (ES)	435 l
Rengøringsmiddeltankkapacitet (ekstra)	17,6 l
Affugtningskammer	61 l
Skidtkassekapacitet (let affald)	85 l
Skidtkassens vægtkapacitet	136 kg
Mindste loftshøjde ved tømning af skidtkasse	2.134 mm
Maksimal højde ved tømning af skidtkasse	1.525 mm
Støvfilerområde	5,1 m
Vægt (tom)	1.515 kg
Vægt (med standard 510 AH-batterier)	2.165 kg
GVWR	3.245 kg
Beskyttelsesgrad	IPX3

## SPECIFIKATIONER

Værdier fastlagt i henhold til IEC 60335-2-72	Mål – Cylindrisk skrubbehoved	Mål – Skiveskrubbehoved
Lydtrykniveau LpA	75 dB	75 dB
Lydtryksusikkerhed KpA	3 dB	3 dB
Lydeffektniveau LWA + usikkerhed KWA	94,63 dB + 2,98 dB	94,63 dB + 2,98 dB
Vibration – hånd/arm	< 2.5 m/s <sup>2</sup>	< 2.5 m/s <sup>2</sup>
Vibration – hele kroppen	< 0.5 m/s <sup>2</sup>	< 0.5 m/s <sup>2</sup>

## GENEREL MASKINYDELSE

Element	Mål
Venderadius i gange (uden sidebørste)	3.003 mm
Kørehastighed (fremad)	9 km/t
Kørehastighed under skrubning (fremad)	6,5 km/t
Kørehastighed under fejning (fremad)	6,5 km/t
Kørehastighed med løftet skidtkasse (fremad)	3,25 km/t
Kørehastighed tørstøvsugning (fremad)	3,25 km/t
Kørehastighed (bakning)	5 km/t
Maksimal rampehældning ved læsning – tom	20 %
Maksimal rampehældning ved skrubning	11 %
Maksimal rampehældning ved fejning	11 %
Maksimal rampehældning ved transport (GVWR)	13 %
Maks. omgivende temperatur ved maskindrift	43 °C
Min. temperatur ved betjening af maskinens skrubbefunktioner	0 °C

## STRØMTYPE

Type	Mængde	Volt	Ah-værdi	Vægt
Batterier (maks. batterimål): 406 mm B x 963 mm L x 775 mm H	1	36	510 ved 6 timer	661 kg
	1	36	750 ved 6 timer	963 kg
	1	36	930 ved 6 timer	988 kg

Type	Anvendelse	VDC	kW (hk)
Elektromotorer	Skrubbebørste (skive)	36	1,125 (1,50)
	Skrubbebørste (cylindrisk)	36	1,125 (1,50)
	Sideskrubbebørste	36	0,90 (1,25)
	Hovedfejebørste	36	0,75 (1,00)
	Sidefejebørste	36	0,06 (0,08)
	Sugepumpe (feje)	36	0,85 (1,10)
	Sugepumpe (skrubbe)	36	0,6 (0,80)
	Fremdrift	36	2,25 (3,00)

Type	VDC	A	Hz	Fase	VAC
Oplader (Smart)	36	80	50-60	1	200-240
Oplader (Smart)	36	120	50-60	1	380-415
Oplader (Smart)	36	150	50-60	1	480-600
Oplader (lejlighedsvis)	36	240	50-60	1	480

**DÆK**

Placering	Type	Størrelse
Forrest (1)	Massiv	150 mm bred x 350 mm UD
Bagerst (2)	Massiv	125 mm bredde x 380 mm UD

**TILFØRSELSHASTIGHED AF VASKEMIDDEL TIL  
SIDEBØRSTE (EKSTRA)**

Element	Mål
Vaskemiddelpumpe	36 volt DC op til 1,51 l/m

**ec-H2O-SYSTEM (EKSTRA)**

Element	Mål
Vaskemiddelpumpe	36 volt DC, 5 A, 6,8 l/m åben strømning
Tilførselshastighed for vaskemiddel (maskiner uden ekstra sidebørste)	Op til 3,79 l/m
Tilførselshastighed for vaskemiddel (maskiner med ekstra sidebørste)	Op til 2,65 l/m – til hovedskrubbehoved
	Op til 1,14 l/m – til skrubbesidebørste

# SPECIFIKATIONER

## MASKINMÅL

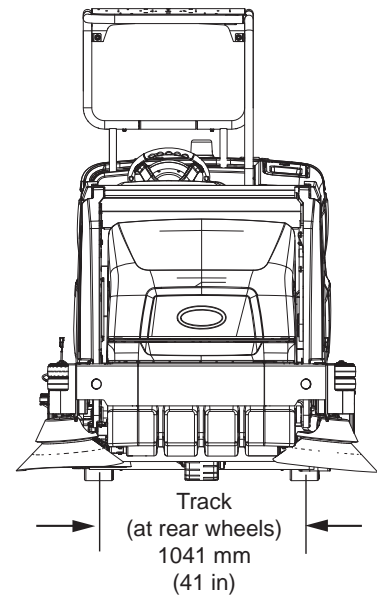
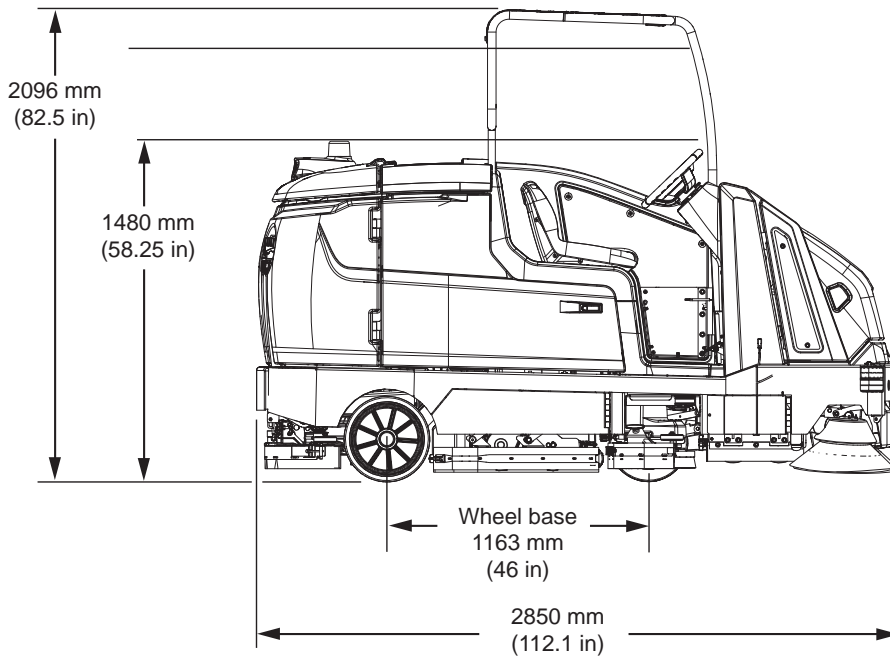
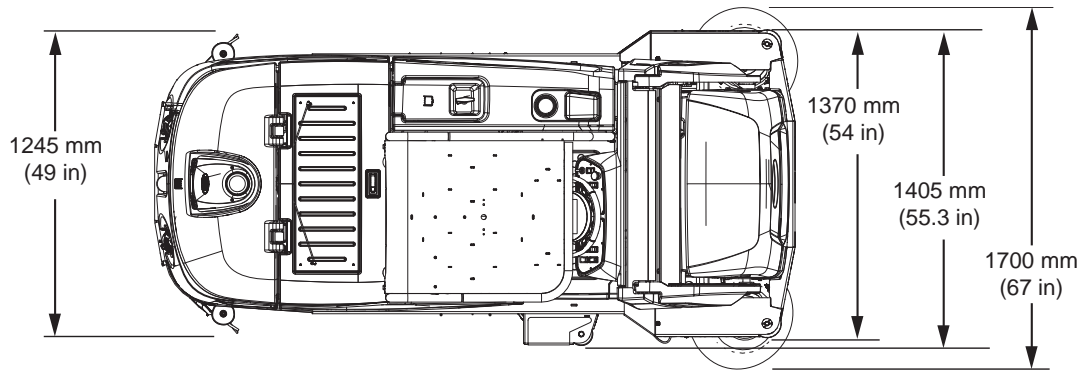

## SUPERVISORKONTROLFUNKTIONER

### PRO-PANEL SUPERVISORKONTROLFUNKTIONSKNAPPER

Supervisorkontrolfunktionen giver supervisoren mulighed for at programmere maskinens skrubbeindstillinger til førerens brug. Lockout-funktionen forhindrer føreren i at gemme eller ændre indstillingerne.

Supervisorkontrolfunktionen vil reducere maskinens variabiliteten for at give løbende konsistente rengøringsresultater, kvalitetssikre maskinen uanset førerens erfaring og reducere træningskrav til føreren.

Der er to slags brugerindstillinger, som kan interagere med førerhjemmeskærmen:

**Førerindstilling** – i stand til at bruge maskinen med tilladelser og restriktioner fra supervisor.

**Supervisorindstilling** – i stand til at bruge maskinen med brug af alle kontroller, konfigurationstilladelser og restriktioner af førerindstilling.

En ny maskine fra fabrikken vil automatisk starte i supervisorindstilling med en tildelt standard-supervisorprofil. Den fabriksindstillede supervisor-loginkode er "1234". Denne loginkode er ikke påkrævet, før den aktiveres. Standard-supervisorprofilnavn og loginkode kan ændres som beskrevet i dette afsnit. Hvis du har glemt den nytildelte supervisor-loginkode, bedes du kontakte Tennant-serviceafdelingen.

### START AF SUPERVISORTILSTAND – KUN FØRSTE GANG

1. Start maskinen. Hovedbetjeningskærmen vises i displayet.
2. Tryk på hjælpeknappen for at komme til skærbilledet Hjælp.

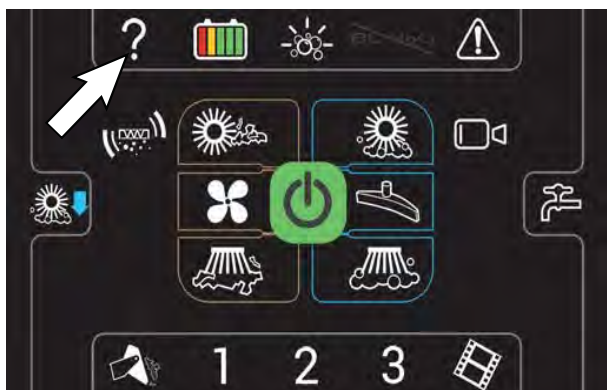

3. Tryk på login-knappen.



4. Brug tastaturet til at indtaste den fabriksindstillede supervisor-loginkode 1234 i displayet over tastaturet. Tryk på Enter, når du er færdig med at indtaste supervisor-loginkoden.



-  Tryk på backspace-knappen, hvis du vil slette og genindtaste et tal.

5. Maskinbetjeningskærbilledet for supervisor vises nu i displayet. Tryk på indstillingsknappen for at få adgang til skærbilledet for supervisorindstillinger.



6. Fortsæt til **TILFØJELSE/REDIGERING AF PROFILER**.

### START AF SUPERVISORTILSTAND

1. Start maskinen. Login-skærbilledet vises på displayet.
2. Brug tastaturet til at indtaste supervisor-loginkoden i displayet over tastaturet. Tryk på Enter, når du er færdig med at indtaste supervisor-loginkoden.

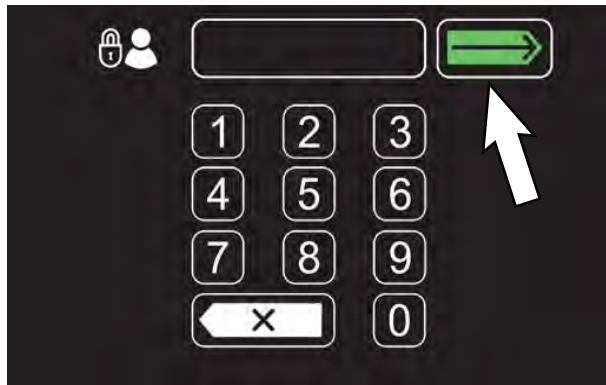

 Tryk på backspace-knappen, hvis du vil slette og genindtaste et tal.

3. Maskinbetjenings-skærbilledet for supervisorer vises nu i displayet. Tryk på indstillingsknappen for at få adgang til skærbilledet for supervisorindstillinger.

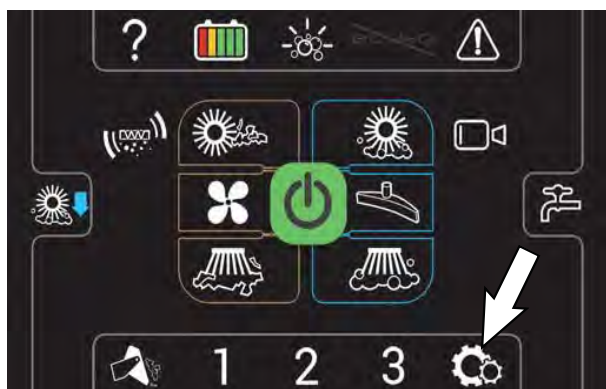



**SKÆRMBILLEDET SUPERVISORINDSTILLINGER/  
SKÆRMBILLEDIKONER**

Brug skærmbilledet for supervisorvedligeholdelse til at opsætte/ændre brugeradgangskoder, brugermaskinindstillinger samt andre maskinrelaterede opsætningspunkter.

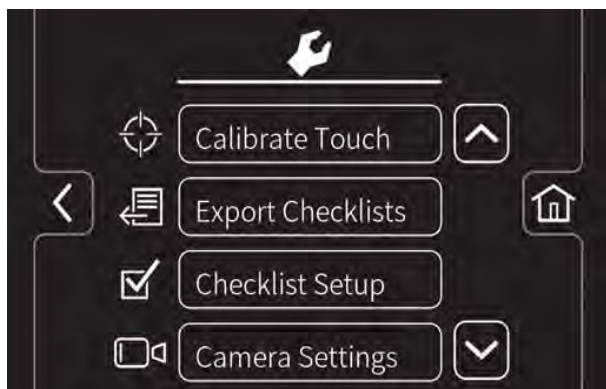
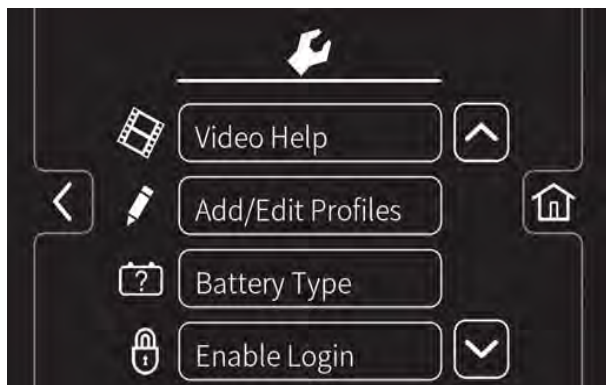

Tryk på pil op-knappen for at navigere op igennem menuerne.



Tryk på pil ned-knappen for at navigere ned igennem menuerne.



Tryk på Home-knappen for at navigere tilbage til hovedbetjeningskærmen.



Tryk på tilbage-knappen for at navigere tilbage til det forrige skærmbillede.

Brug nedenstående menuknapper til at få adgang til forskellige supervisoropsætningsmenuer/-skærmbilleder.



Tryk på videohjælp-knappen for at få adgang til de forskellige maskinhjælpevideoer.



Tryk på knappen Tilføj/rediger profiler for at tilføje, slette og/eller ændre maskinbruger- og supervisorprofiler. Se *TILFØJELSE/REDIGERING AF PROFILER*.



Tryk på knappen Batteritype for at ændre den batteritype, der anvendes i maskinen. Se *ÆNDRING AF BATTERITYPE*.



Tryk på knappen "Aktiver Login" for at aktivere en påkrævet loginkode ved opstart af maskinen for alle brugerprofiler, der betjener maskinen.



Tryk på knappen "Deaktiver Login" for at deaktivere en påkrævet loginkode ved opstart af maskinen for alle brugerprofiler, der betjener maskinen. Se *DEAKTIVERING AF LOGIN*



Tryk på knappen Kalibrer berøring for at kalibrere berøringsskærmbilledet, hvis berøringspunkterne bliver forflyttet.



Tryk på Eksportér tjeklister for at få adgang til menuen Eksportér tjeklister. Se *EKSPORTERING AF TJEKLISTER*.



Tryk på knappen Opsætning af tjeklister for at få adgang til menuen til opsætning af tjeklister. Se *DEAKTIVERING/AKTIVERING AF TJEKLISTE FØR DRIFT*.



Tryk på knappen Kameraindstillinger for at få adgang til skærmbilledet for kameraindstillinger. Se *ÆNDRING AF BAKKAMERAINDSTILLINGER*.



Tryk på knappen SYSTEMTID for at få adgang til skærmbilledet for dato/tidspunkt. Se *INDSTILLING/ÆNDRING AF TIDSPUNKT OG DATO*.

### TILFØJELSE/REDIGERING AF PROFILER

1. Tænd maskinen, log på supervisorskærmbilledet og tryk på indstillingsknappen for at få adgang til supervisorindstillingsskærmbilledet. Se *START AF SUPERVISORTILSTAND*.
2. Tryk på knappen Tilføj/rediger profiler for at få adgang til skærmbilledet for tilføjelse/redigering af profiler.

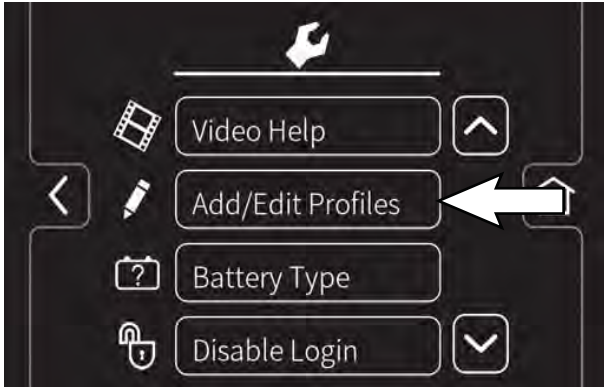

3. Tryk på knappen Tilføj profiler for at få adgang til skærmbilledet for tilføjelse af profiler.

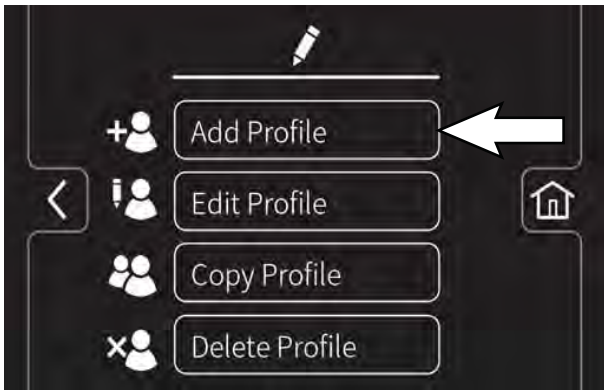



-  Tryk på knappen Tilføj profiler for at få adgang til skærmbilleder og menuer til at tilføje en ny profil.
-  Tryk på knappen Rediger profil for at redigere en eksisterende profil.
-  Tryk på knappen Kopier profil for at kopiere en eksisterende profil.
-  Tryk på knappen Slet profil for at slette en eksisterende profil.
-  Tryk på Home-knappen for at navigere tilbage til hovedbetjeningskærmen.
-  Tryk på tilbage-knappen for at navigere tilbage til det forrige skærmbillede.

4. Tryk på knappen Fører for at tilføje en ny fører, eller på knappen Supervisor for at tilføje en ny supervisor.



*BEMÆRK: Standardsupervisoren kan ikke slettes fra profillisten.*

-  Tryk på knappen Fører for at tilføje/redigere/kopiere/slette en førerprofil.
-  Tryk på knappen Supervisor for at tilføje/redigere/kopiere/slette en supervisorprofil.

5. Brug tastaturet til at indtaste det nye bruger-/supervisornavn. Tryk på Enter.





6. Brug tastaturet til at give den nye bruger/supervisor en loginkode. Den nye loginkode kan være en hvilken som helst kombination af tal af længde 3 til 8. Tryk på Enter. Skærbilledet "maks. hastighed" vises.



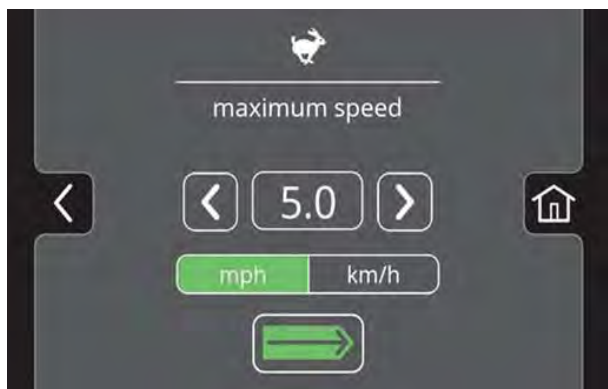

 Tryk på backspace-knappen, hvis du vil slette og genindtaste et tal.

7. Indstil maskinens maksimumhastighed.



 Tryk på pilen til forøgelse for at øge maksimumhastigheden.

 Tryk på pilen til mindskelse for at mindske maksimumhastigheden.

 Tryk på mph-knappen for at indstille maskinens hastighed til miles per hour.

 Tryk på km/t-knappen for at indstille maskinens hastighed til kilometer i timen.

 Tryk på Enter for at indstille maskinens maksimumhastighed.

8. Vælg de kontroller, som den nye bruger skal have adgang til at bruge. Grøn viser ulåste kontroller, og grå viser låste kontroller. Tryk på den blinkende gemmeknap for at gemme den nye profil.



 Tryk på hjælpeknappen for at komme til skærbilledet Hjælp.

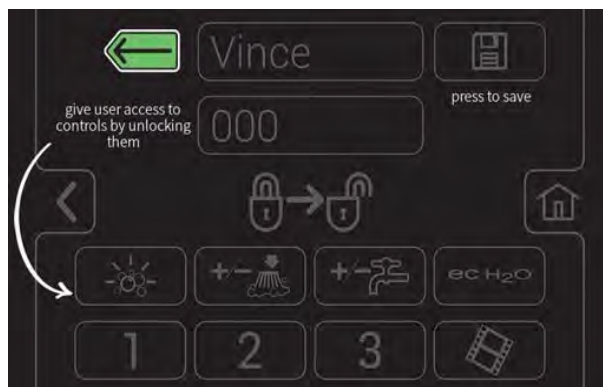

 Tryk på tilbageknappen for at vende tilbage til brugeradgangssiden.

9. Den nye brugerprofil gemmes nu i førerprofilisten. Der kan tilføjes flere fører- og supervisorprofiler. Tryk på pil tilbage for at gå tilbage til det forrige skærbillede og tilføje flere brugerprofiler, eller for at aktivere login.

- Tryk på knappen Aktiver login for at aktivere loginkode ved opstart.



Knappen Aktiver login vil ændre sig fra Aktiver login til Deaktiver login. Se *DEAKTIVERING AF LOGIN* for vejledninger om deaktivering af login.

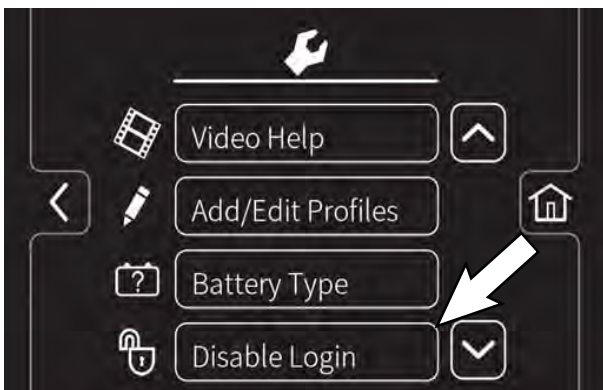

- Nu vil der blive vist et loginbillede ved maskinopstart. Den nye bruger skal indtaste sin loginkode for at betjene maskinen.
- Når brugeren er færdig med at bruge maskinen, anbefales det, at der logges af ved at trykke på hjælpeknappen og derefter logout-knappen. Man kan også logge af ved at dreje nøglen til positionen off.
- Brug knapperne Rediger profil, Kopier profil og Slet profil til at håndtere de aktuelle brugerprofiler.

## AKTIVERING AF LOGIN

- Tænd maskinen, log på supervisorskærbilledet og tryk på indstillingsknappen for at få adgang til supervisorindstillingskærbilledet. Se *START AF SUPERVISORTILSTAND*.
- Tryk på knappen Aktiver login.

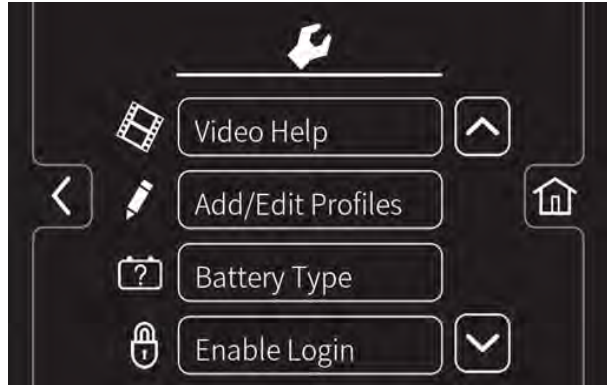

- Tryk på knappen Ja for at gå til standardbrugerskærbilledet.

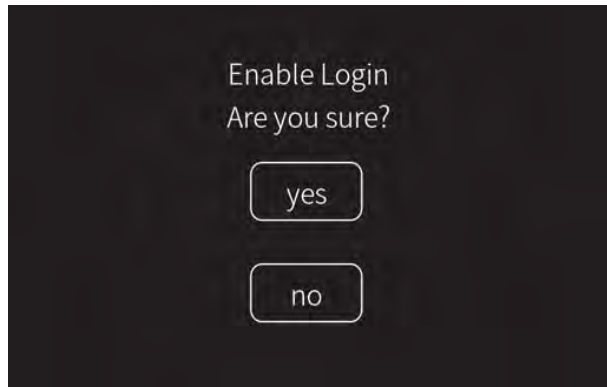

- Tryk enten på Førerknappen eller på Supervisorknappen for at vælge den ønskede standardbruger.

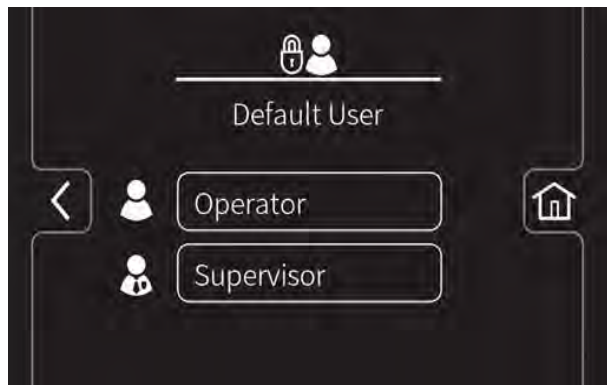

**DEAKTIVERING AF LOGIN**

1. Tænd maskinen, log på supervisorskærbilledet og tryk på indstillingsknappen for at få adgang til supervisorindstillingskærbilledet. Se *START AF SUPERVISORTILSTAND*.
2. Tryk på knappen Deaktiver login.

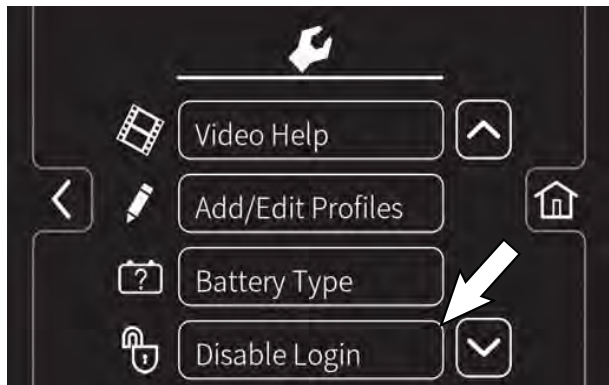

3. Tryk på knappen Ja for at gå til standardbrugerskærbilledet.

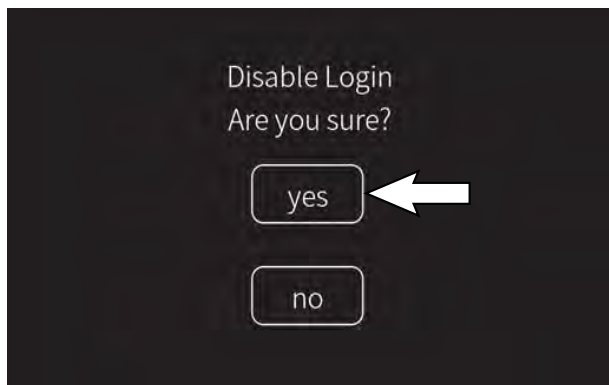

4. Tryk enten på Førerknappen eller på Supervisorknappen for at vælge den ønskede standardbruger.

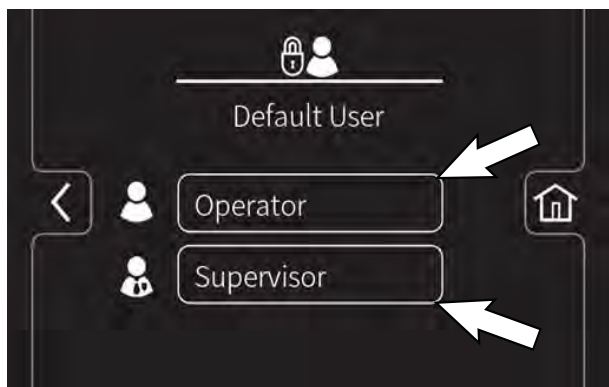

5. Vælg en forudtildelt brugerprofil. Sluk maskinen for at anvende indstillingen.

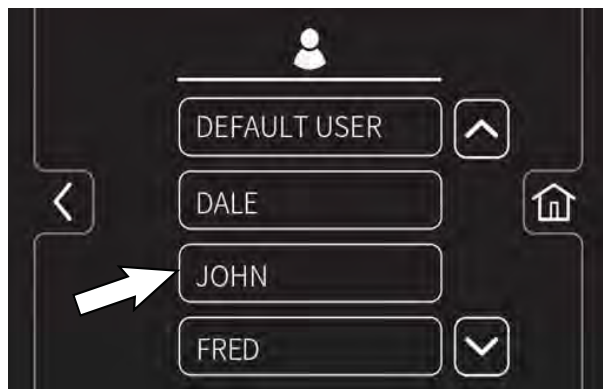

6. Ved start er hjemmeskærmen nu indstillet uden kravet om et login til operatørprofilen som standardindstilling.

### ÆNDRING AF BATTERITYPE

Ændring af batteritypen gør det muligt at programmere maskinen til den korrekte batteritype, hvis batteriet er blevet udskiftet.

**VIGTIGT: Sørg for, at indstillingen af opladeren er korrekt for batteritypen før opladning.**

*BEMÆRK: Brug en lader med den rigtige styrke til batterierne, så de ikke beskadiges, og deres levetid ikke reduceres.*

1. Tænd maskinen, log på hovedbetjeningskærm-billedet, og tryk på indstillingsknappen for at få adgang til supervisorindstillingsskærm-billedet. Se **START AF SUPERVISORTILSTAND**.
2. Tryk på knappen Batteritype for at få adgang til skærm-billedet for valg af batteritype.

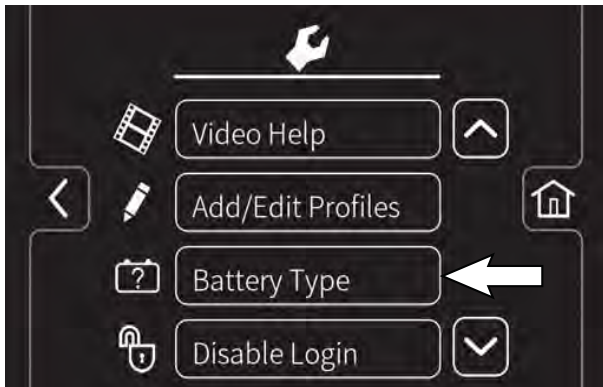

3. Tryk på knappen for det relevante batteri i listen. Hvis det er nødvendigt, bruges pil op-knappen og pil ned-knappen til at navigere gennem listen af batterier.

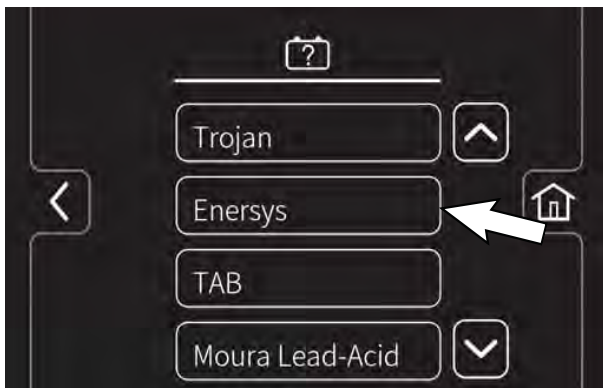

4. Hvis der vises en batteriunderinddelingsliste på skærmen, skal du trykke på knappen for det relevante batteri i listen.



5. Hvis der vises "Er du sikker?" på skærmen, skal du enten trykke på knappen Ja eller Nej.

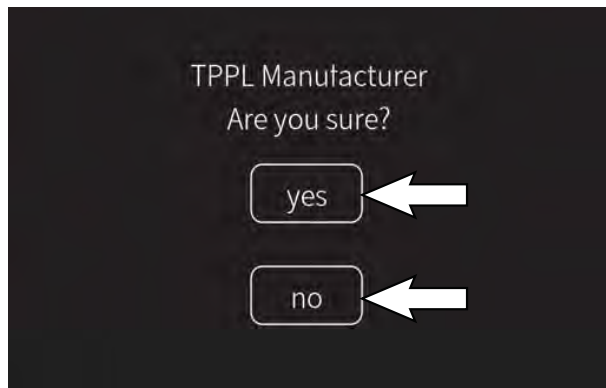

*BEMÆRK: Hvis du trykker på knappen Ja, kommer du tilbage til supervisorindstillingsskærm-billedet. Hvis du trykker på knappen Nej, vises den relevante batteriunderinddelingsliste.*

### KALIBRERING AF BERØRINGSSKÆRMEN

1. Tænd maskinen, log på hovedbetjeningskærm-billedet, og tryk på indstillingsknappen for at få adgang til supervisorindstillingsskærm-billedet. Se **START AF SUPERVISORTILSTAND**.
2. Tryk på knappen Kalibrer berøring for at kalibrere berøringsskærmen, hvis berøringspunkterne bliver forflyttet.

**EKSPORTERING AF TJEKLISTER**

Muligheden for eksport af tjeklister gør det muligt at eksportere tjeklister fra maskinen til et flashdrev.

1. Tænd maskinen, log på hovedbetjeningskærbilledet, og tryk på indstillingsknappen for at få adgang til supervisorindstillingsskærbilledet. Se *START AF SUPERVISORTILSTAND*.
2. Sæt flashdrevet i USB-porten.



3. Tryk på knappen Eksportér tjeklister for at få adgang til skærbilledet for eksport af tjeklister.

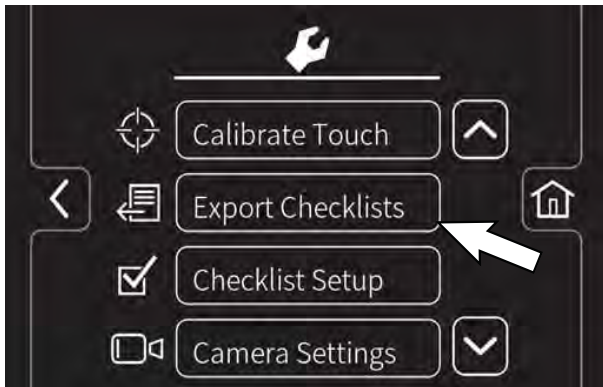

4. Eksporter tjeklister før drift fra maskinen til hukommelsesnøglen.

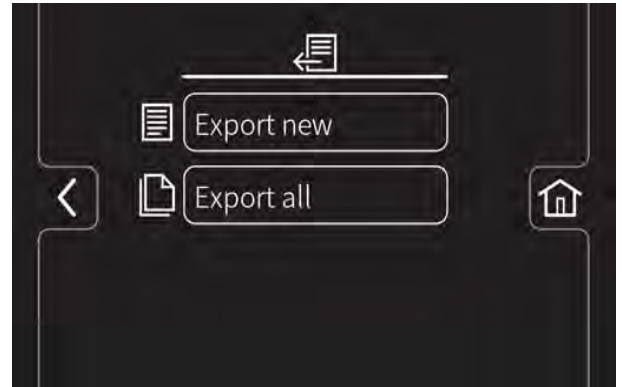

 Tryk på knappen Eksporter ny for at eksportere den færdige tjekliste før drift fra maskinen.

 Tryk på knappen Eksporter alle for at eksportere alle færdige tjekliste før drift fra maskinen.

 Tryk på Home-knappen for at navigere tilbage til hovedbetjeningskærmen.

 Tryk på tilbage-knappen for at navigere tilbage til det forrige skærbillede.

5. Fjern flashdrevet fra USB-porten, og sluk maskinen.

## OPSÆTNING AF TJEKLISTE

Opsætning af tjeklister gør det muligt at indstille og ændre tjeklister, så de imødekommer maskinens brugerkrav.

1. Tænd maskinen, log på hovedbetjeningskærm-billedet, og tryk på indstillingsknappen for at få adgang til supervisorindstillingsskærm-billedet. Se *START AF SUPERVISORTILSTAND*.
2. Tryk på knappen Tjeklisteopsætning for at få adgang til opsætningen af tjekliste før drift.

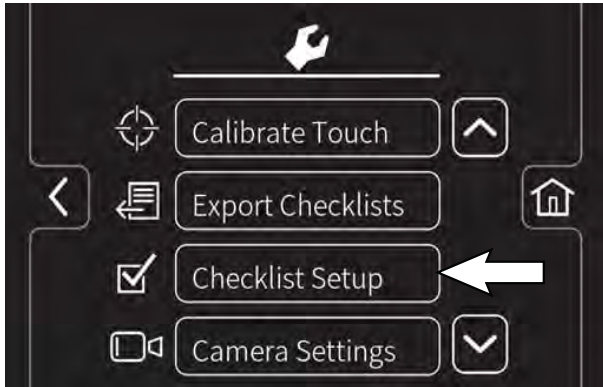

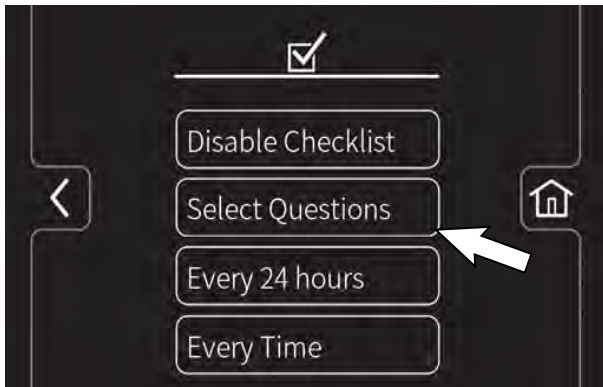

3. Tryk på knappen Vælg spørgsmål for at få adgang til hovedskærm-billedet for tjeklister før drift.





-  Tryk på pil ned-knappen for at rulle ned gennem punkterne i tjeklisten før drift.

-  Tryk på pil op-knappen for at rulle op gennem punkterne i tjeklisten før drift.

-  Tryk på afmærkningsboksen for at vælge et nyt tjeklistepunkt, der skal føjes til listen over check.

-  Tryk på videohjælpeknappen for at se en video, der handler om et bestemt tjeklistepunkt før drift.

-  Tryk på Enter for at tilføje de valgte tjeklistepunkter før drift til tjeklisten før drift.

-  Tryk på hjælpeknappen for at få adgang til hjælpeskærm-billedet for tjekliste før drift.



-  Tryk på tilbageknappen for at vende tilbage til hovedskærm-billedet for tjeklister før drift.

4. Tryk på knappen Hvert døgn eller knappen Hver gang for at indstille intervallet for, hvornår føreren skal gennemgå tjeklisten før drift. Der vises et flueben ud for det valgte interval.

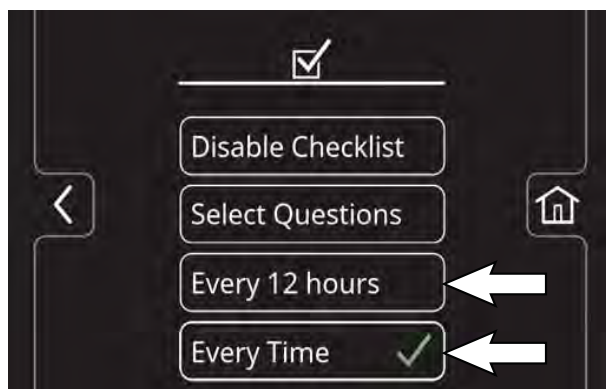

-  Tryk på Home-knappen for at navigere tilbage til hovedbetjeningskærmen.

-  Tryk på tilbage-knappen for at navigere tilbage til det forrige skærm-billede.



**DEAKTIVERING/AKTIVERING AF TJEKLISTE FØR DRIFT**

Deaktivering/aktivering af tjekliste før drift gør det muligt at deaktivere tjeklisten før drift, hvis det ikke er nødvendigt, at føreren gennemfører disse tjeklisten før betjening af maskinen, eller aktivere funktionen, hvis det er nødvendigt for føreren at gennemføre listen, før maskinen betjenes.

1. Tænd maskinen, log på hovedbetjeningskærbilledet, og tryk på indstillingsknappen for at få adgang til supervisorindstillingsskærbilledet. Se *START AF SUPERVISORTILSTAND*.
2. Tryk på knappen Opsætning af tjeklister for at få adgang til opsætningen af tjeklister før drift.

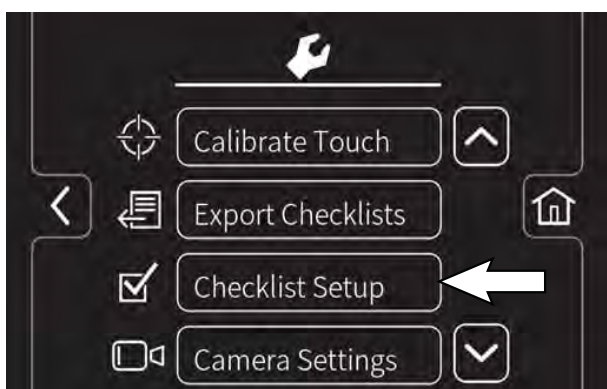

3. Tryk på knappen Deaktiver tjekliste/Aktiver tjekliste for at deaktivere/aktivere tjekliste før drift.

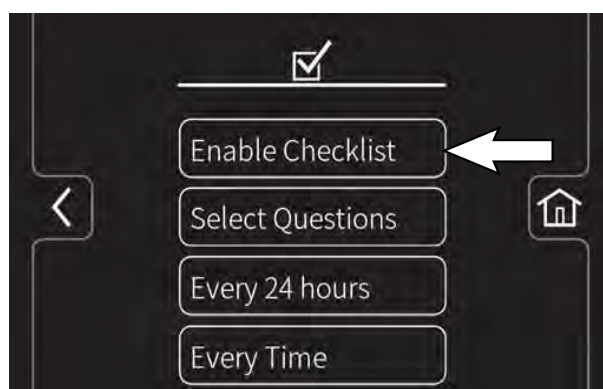
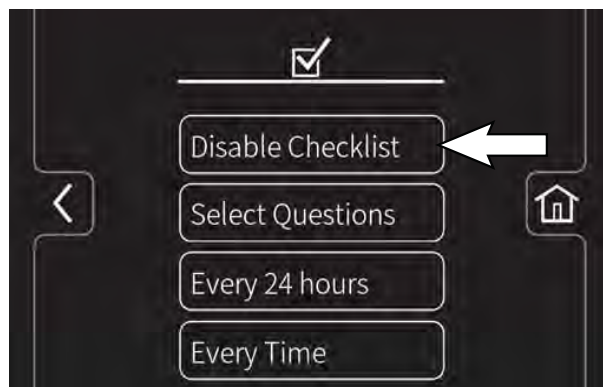

 Tryk på Home-knappen for at navigere tilbage til hovedbetjeningskærmen.

 Tryk på tilbage-knappen for at navigere tilbage til det forrige skærbillede.

### ÆNDRING AF INDSTILLINGERNE FOR BAKKAMERAET

Ændring i indstillingerne for bakkameraet gør det muligt at ændre, hvor længe kameraet forbliver tændt, når der trykkes på knappen *Bakkamera*. Bakkameraet kan indstilles til et tidsrum mellem 5 sekunder og 2 minutter.

1. Tænd maskinen, log på hovedbetjeningskærm-billedet, og tryk på indstillingsknappen for at få adgang til supervisorindstillingsskærm-billedet. Se *START AF SUPERVISORTILSTAND*.
2. Tryk på knappen *Kameraindstillinger* for at få adgang til skærm-billedet for bakkameraindstillinger.

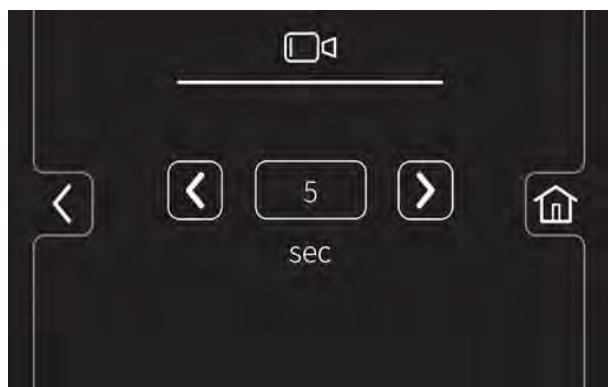
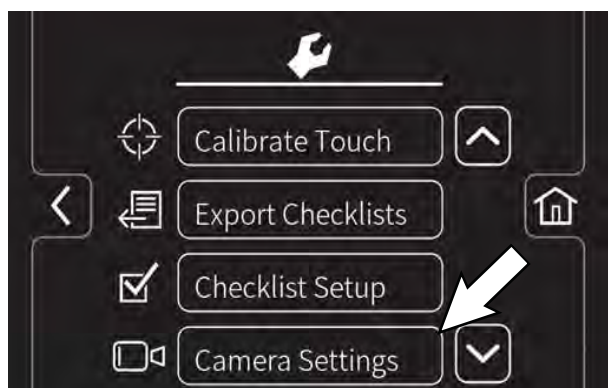

 Tryk på *knappen Øg* for at øge tiden, hvor bakkameraet forbliver tændt, når operatøren trykker på *knappen Bakkameravisning*.

 Tryk på knappen *Mindsk* for at mindske tidsrummet, hvor bakkameraet forbliver tændt, når operatøren trykker på *knappen Bakkameravisning*.

 Tryk på knappen *Home* for at navigere tilbage til hovedbetjeningskærmen.

 Tryk på knappen *Tilbage* for at navigere tilbage til det forrige skærm-billede.

### PROGRAMMERING AF ZONESTYRINGSKNAPPER

Programmering af zonestyreknapperne gør det muligt at ændre/opdatere parametrene for zonestyreknapperne, så de imødekommer skrubbe-/fejkravene.

1. Tænd maskinen, log på hovedbetjeningskærm-billedet, og tryk på indstillingsknappen for at få adgang til supervisorindstillingsskærm-billedet. Se *START AF SUPERVISORTILSTAND*.
2. Brug knappen *Øg børstetryk (+)* og knappen *Mindsk børstetryk (-)* til at indstille zonebørstetrykket.



3. Brug knappen *Øg vaskemiddelmængde (+)* og knappen *Mindsk vaskemiddelmængde (-)* til at indstille zonevaskemiddelmængden.



4. Tryk og hold på zonestyingsknappen, indtil skærbilledet "navn forudindstillet" vises.



5. Tryk på knappen Ja for at indstille zoneindstillingerne. Tryk på knappen Nej for at vende tilbage til hovedbetjeningskærmen.

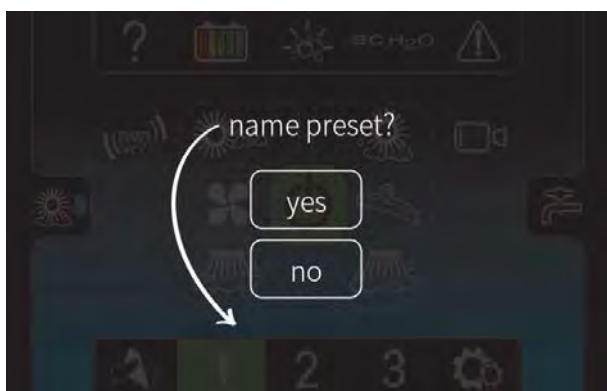

6. Brug tastaturet til at indtaste et navn til zonestyingsknappen.

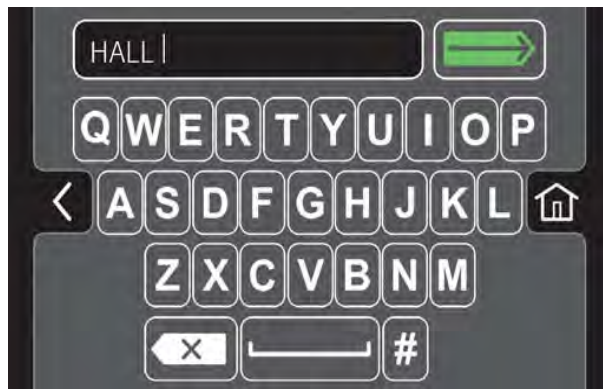

Tryk på Home-knappen for at navigere tilbage til hovedbetjeningskærmen.



Tryk på tilbage-knappen for at navigere tilbage til det forrige skærbillede.



Tryk på knappen Enter for at indstille zoneknappnavnet.



Tryk på backspace-knappen, hvis du vil slette og genindtaste et tal.



Tryk på mellemrumstasten for at placere et mellemrum mellem bogstaver og tal.



Tryk på pund-knappen for at skifte mellem det numeriske tastatur og bogstavtastaturet.

7. Tryk på knappen *Enter* for at indstille zoneknappindstillingerne. Hovedbetjeningskærbilledet vender tilbage til displayet med navngivet zoneknapp. Indstillinger for børstetryk og vaskemiddelmængde vises kort i displayet.

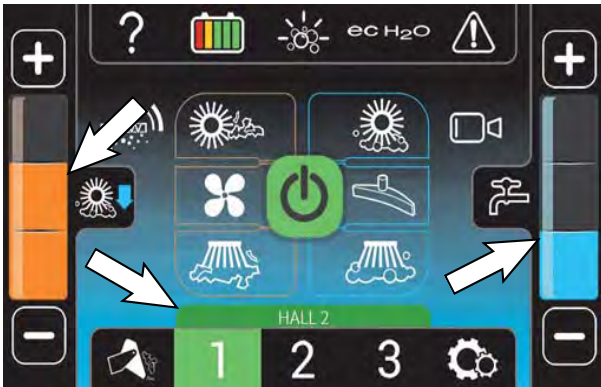

### INDSTILLING/ÆNDRING AF DATO OG TIDSPUNKT

Indstilling/ændring af dato og tidspunkt gør det muligt at indstille og ændre dato og tidspunkt.

1. Tænd maskinen, log på hovedbetjeningskærbilledet, og tryk på indstillingsknappen for at få adgang til supervisorindstillingsskærbilledet. Se *START AF SUPERVISORTILSTAND*.
2. Tryk på knappen *Systemtid* for at få adgang til skærbilledet for dato/tidspunkt.

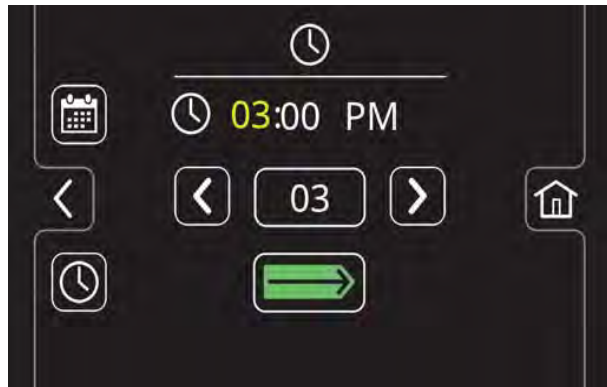

-  Tryk på knappen *Dato* for at ændre systemdatoen.
  -  Tryk på knappen *Tid* for at ændre systemtidspunktet.
  -  Tryk på knappen *Skift* for at skifte mellem timer, minutter, AM/PM på tidsskærbilledet samt måned, dato og årstal på datoskærbilledet.
  -  Tryk på knappen *Øg* for at gå fremad i tids-/datoparametrene.
  -  Tryk på knappen *Mindsk* for at gå tilbage i tids-/datoparametrene.
  -  Tryk på knappen *Home* for at navigere tilbage til hovedbetjeningskærmen.
  -  Tryk på knappen *Tilbage* for at navigere tilbage til det forrige skærbillede.
3. Tryk på knappen *Home*, når du er færdig med at indstille/ændre systemdatoen og tidspunktet og for at vende tilbage til hovedbetjeningskærbilledet.