

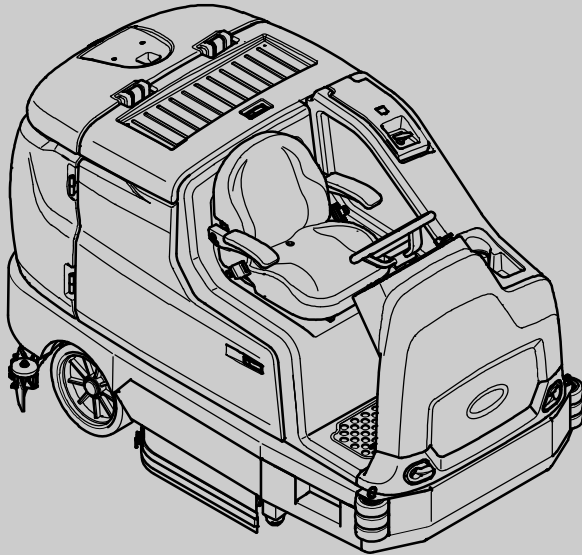

T17

(Batteri)



Skrubbemaskine
Dansk **DK**
Betjeningsvejledning



ES[®] Extended Scrub System
Tennant True[®] reservedele
IRIS[™] Tennant-teknologi



Besøg for at se vores nyeste reservedelskatalog eller operatørvejledningen på andre sprog:

www.tennantco.com/manuals

9020175
Rev. 00 (5-2014)



INTRODUKTION

Denne vejledning leveres med hver ny model. Den indeholder de nødvendige instruktioner i betjening og vedligeholdelse af maskinen.



Vejledningen bør gennemlæses i sin helhed, før maskinen betjenes eller vedligeholdes.

Maskinen yder en fortrinlig service. Der opnås imidlertid de bedste resultater med et minimum af omkostninger, hvis:

- Maskinen betjenes med rimelig omhu.
- Maskinen vedligeholdes regelmæssigt – i overensstemmelse med den medfølgende vejledning.
- Maskinen vedligeholdes med reservedele, der er leveret af producenten, eller tilsvarende dele.

	BESKYT MILJØET	MASKINDATA
	Bortskaf al emballage og brugte maskindele som batterier og væsker på en sikker og miljøvenlig måde i henhold til de lokale bortskaffelsesdirektiver. Husk altid at genbruge.	Udfyld på installationstidspunktet til fremtidig brug. Modelnr. – _____ Serienr. – _____ Installationsdato – _____

BEREGNET ANVENDELSE

Model T17 er en industriel/kommerciel maskine, der er udviklet til at vådskrubbe både ru og glatte hårde overflader (beton, fliser, sten, syntetiske materialer mv.). Den bruges typisk på skoler, hospitaler/plejehjem, kontorbygninger og butikcentre. Undlad at bruge maskinen på jord, græs, kunstgræs eller gulvtæppebeklædte flader. Maskinen er kun beregnet til indendørs brug. Maskinen er ikke beregnet til brug på offentlige veje. Undgå at bruge maskinen til andet formål end det, der er beskrevet i denne brugervejledning.

Tennant N.V.

Industrielaan 6 5405 AB
P.O. Box 6 5400 AA Uden – Holland
europe@tenantco.com
www.tenantco.com

Specifikationer og reservedele kan ændres uden varsel.

Originale instruktioner, ophavsret © 2014 TENNANT Company, trykt i Holland.

	OVERENSSTEMMELSESERKLÆRING FOR MASKINERI (i henhold til tillæg II A i Maskindirektivet)
	Herved erklæres, på eget ansvar, at maskineriet T17 – overholder betingelserne i maskindirektivet (2006/42/EF) med ændringer og med national lovgivning ved implementering. – er i overensstemmelse med bestemmelserne i Direktivet om elektromagnetisk kompatibilitet 2004/108/EF og at – de følgende harmoniserede standarder eller dele af disse standarder er anvendt: EN ISO 14121-1, EN 1037, EN 60335-1, EN 60204-1, EN ISO 13849-1, EN ISO 13849-2, EN 60529, EN ISO 4413, EN 349, EN 55012, EN 61000-6-2, EN ISO 11201, EN ISO 4871, EN ISO 3744*, EN ISO 13059*, EN ISO 3450, EN 60335-2-72. – de følgende nationale standarder eller dele af disse standarder er brugt:

TENNANT N.V.
Industrielaan 6 5405 AB
P.O. Box 6 5400 AA
Uden – Holland
Uden, 21-05-2010

INDHOLDSFORTEGNELSE

	Side		Side
Sikkerhedsforanstaltninger	4	Ekstraudstyr	36
Betjening	7	Sprøjtedyse (Ekstra)	36
Maskinkomponenter	7	Vakuumbstang (Ekstra)	37
Kontrolfunktioner Og Instrumenter	8	Bagerste Gummiskraberværn (Ekstra) .	39
Berøringspanel	9	Skruppe– Eller Fejesidebørste (Ekstra)	39
Symboldefinitioner	10	Forfejningsmontage (Ekstra)	40
Betjening Af Kontrolfunktioner	11	Tøm Forfejningsskidtkassen	40
Batteriladeindikator	11	Batteri, Der Kan Rulles Ud (Ekstra) ...	42
Timetæller	11	Fejlfinding På Maskinen	44
Indikator For Fuld Genindvindingstank .	11	Vedligeholdelse	46
Indikator For Vaskemiddeltank	11	Vedligeholdelsesskema	47
Knap Til Kontrastkontrolfunktion	11	Gule Berøringspunkter	49
Knap Til Konfigurationsfunktion	12	Smøring	49
Knap Til Vaskemiddel Til/Fra	12	Ratkæde	49
Knap Til Sugepumper/Gummiskraber ..	12	Kæde Til Styremekanisme	49
Nødstopknap	12	Drivhjulets Drejepunkt	49
Retningskontakt	13	Batterier	50
Kontakt Til Køre-/Advarselslys (Ekstra)	13	Kontrol Af Elektrolytniveauet	50
'Ekstreme Omgivelser'–Kontakt (Ekstra)	13	Kontrol Af Forbindelser/Rengøring	50
Kørepedal	14	Opladning Af Batterierne	51
Bremsepedal	14	Batteriopladerens Usb–Port	53
Parkeringsbremsepedal	14	Batterivandsystem (Ekstra)	54
Førersæde	14	Kredsløbsafbrydere, Sikringer Og Relæer .	55
Sikkerhedsseler (Kun Til Deluxe–Sæde)	14	Kredsløbsafbrydere	55
Døren/Trinnet Ved Den Bagerste		Sikringer	56
Støddæmper.	15	Relæer	56
Maskinens Funktion	16	Elektromotorer	56
Oplysninger Om Børster Og Puder	17	Skrubbebørster	57
Under Betjening Af Maskinen	18	Skivebørster Og Puder	57
Tjekliste Før Drift	19	Udskiftning Af Skivebørster	
Motorstart	20	Eller Pudedrev	57
Påfyldning Af Rengøringsmiddeltanken		Udskiftning Af Skiveskrubbebepuder	58
(Ekstra)	20	Cylindriske Børster	59
Fyltning Af Vaskemiddeltanken	21	Udskiftning Af Cylindriske	
Almindelig Skrubning	21	Skrubbebørster	59
ec–H ₂ O–Skrubning (ec–H ₂ O–Funktion)	21	Sidebørste(r) (Ekstra)	61
ES–Funktion (Extended Scrub) –		Udskiftning Af Skrubbesidebørsten	61
Manuel Påfyldning Af Tanke	22	Udskiftning Af Fejesidebørste(r)	61
Automatisk Påfyldning (Ekstra)	22	Forfejningsbørster (Ekstra)	62
ec–H ₂ O–Knap (Ekstra)	23	Udskiftning Af Forfejningssidebørsterne	62
ES–Knap (Extended Scrub) (Ekstra)	23	Udskiftning Af	
Indstilling Af Børstetryk	24	Forfejningscylinderbørsten	63
Indstilling Af Vaskemiddeltilførsel	24	Gummiskraberblade	65
Skrubning	25	Udskiftning (Eller Vending) Af De	
Dobbelt Skrubning	26	Bagerste Gummiskraberblade	65
Vandopsamling (Ingen Skrubning)	27	Højdeustering Af Den Bagerste	
Stop Skrubningen	27	Gummiskraber	69
Tømning Og Rengøring Af		Justering Af Det Bagerste	
Genindvindingstanken	28	Gummiskraberblads Udbøjning	70
Tømning Og Rengøring Af		Udskiftning Eller Vending Af	
Vaskemiddeltanken	31	Sidegummiskraberbladene	71
Sluk Maskinen	32	Udskiftning Eller Vending Af	
Fejlindikatorer	33	Sidebørsternes Gummiskraberblade	
Advarselskoder	34	(Ekstra)	72

	Side
Skørter Og Tætninger	74
Tætning På Genindvindingstank	74
Vaskemiddeltanktætning	74
Skrubbehovedskørt (Kun Skiveskrubbehoveder)	74
Forfejningskørter (Ekstra)	75
Remme	76
Drivremme Til Cylindriske Børster	76
Forfejningsbørstedrivrem (Ekstra)	76
Bremser	76
Dæk	76
Skubning, Trækning Og Transport	
Af Maskinen	77
Skubning Eller Trækning Af Maskinen .	77
Transport Af Maskinen	77
Løft Af Maskinen Med Donkraft	80
ec-H ₂ O Modulsylleprocedure	81
Oplysninger Om Opbevaring	83
Frostbeskyttelse	83
Klargøring Af Maskinen Til Brug Efter Opbevaring	85
Udluftning Af ec-H ₂ O-Systemet	86
Specifikationer	88
Generelle Maskindimensioner/Kapaciteter	88
Generel Maskinydelse	89
Strømtype	89
Dæk	89
Tilførselshastighed Af Vaskemiddel Til Sidebørste (Ekstra)	89
ec-H ₂ O-System (Ekstra)	90
Maskindimensioner	90

VIGTIGE SIKKERHEDSINSTRUKTIONER – GEM DISSE INSTRUKTIONER

De følgende symboler bruges i hele vejledningen:



ADVARSEL: Advarer om farer og risikabel betjening, der kan resultere i alvorlige kvæstelser eller død.

SIKKERHEDSHENSYN: Angiver de regler, der skal følges ved sikker betjening af udstyret.

Følgende oplysninger angiver mulige faresituationer for brugeren. Vær opmærksom på, hvornår disse forhold er til stede. Find alle sikkerhedsindretninger på maskinen. Rapportér straks fejl og beskadigelser på maskinen.



ADVARSEL: Batterierne udsender brintgas. Herved kan der opstå eksplosion eller brand. Maskinen må ikke komme i nærheden af gnister og åben ild. Hold dækslerne åbne under opladningen.



ADVARSEL: Brændbare materialer kan forårsage eksplosion eller brand. Brug ikke brændbare materialer i tanken(e).



ADVARSEL: Brændbare materialer eller reaktive metaller kan forårsage eksplosion eller brand. Undgå at opsamle dem.



ADVARSEL: Elektrisk fare

- Frakobl batterikablerne og ladestikket, før maskinen serviceres.
- Oplad ikke batterierne med beskadiget netledning. Foretag ikke ændringer af stikket.

Hvis opladerens strømledning er beskadiget eller knækket, skal den udskiftes af producenten eller dennes servicetekniker eller en tilsvarende kvalificeret person for at undgå ulykker.

Maskinen kan være udstyret med teknologi, der automatisk kommunikerer over et cellulært netværk. Hvis maskinen skal bruges, hvor cellulær telefonanvendelse er begrænset på grund af bekymringer over udstyrsinterferens, bedes du kontakte en Tennant-repræsentant for oplysninger om, hvordan du deaktiverer den cellulære kommunikationsfunktion.

SIKKERHEDSHENSYN:

1. Betjen ikke maskinen:

- Uden fornøden oplæring og tilladelse.
- Uden at have læst og forstået brugervejledningen.
- Under indflydelse af alkohol eller lægemidler.
- Under brug af mobiltelefon eller andre typer elektronisk udstyr.
- Medmindre du er mentalt og fysisk i stand til at følge maskininstruktionerne.
- Med deaktiveret bremse.
- Uden at maskinen er i korrekt driftsmæssig stand.
- Med puder eller tilbehør, der ikke er leveret eller godkendt af Tennant. Brug af andre puder kan udgøre en sikkerhedsrisiko.
- Udendørs. Maskinen er kun beregnet til indendørs brug.
- I områder med brændbare dampe/væsker eller antændeligt støv.
- I områder, hvor der er for mørkt til, at betjeningsknapperne kan ses, eller maskinen kan betjenes, medmindre der er tændt for arbejdslyset/forlygterne.
- På steder, hvor der er fare for nedfaldende genstande, medmindre maskinen er forsynet med sikkerhedsværn.
- Med døren/trinnet ved den bageste støddæmper i den sænkede stilling.

2. Før start af maskinen:

- Tjek maskinen for væskelækager.
- Sørg for, at alle sikkerhedsindretninger er på plads og fungerer korrekt.
- Tjek, at bremses og styretøj fungerer korrekt.
- Indstil sædet, og spænd sikkerhedsselen (hvis monteret).

3. Når du bruger maskinen:

- Brug kun maskinen som beskrevet i denne vejledning.
- Brug bremserne til at stoppe maskinen.
- Kør langsomt på hældninger og glatte steder.
- Skrub ikke på hældninger på over 8,7%, og transporter ikke maskinen på hældninger, der overstiger 12%.
- Reducer hastigheden ved drejning.
- Hold alle legemsdele inde i førerkabinen, når maskinen er i bevægelse.
- Vær altid opmærksom på dine omgivelser, når du betjener maskinen.
- Vær forsigtig, når maskinen bakket.
- Hold børn og uautoriserede personer væk fra maskinen.
- Der må ikke transporteres passagerer på nogen del af maskinen.
- Følg altid sikkerheds- og trafikreglerne.
- Rapportér straks fejl og beskadigelser på maskinen.
- Følg instruktionerne på kemikaliebeholderne angående blanding, håndtering og bortskaffelse.
- Følg stedets sikkerhedsvejledninger angående våde gulve.

4. Før maskinen forlades eller serviceres:

- Stands maskinen på et plant sted.
- Aktivér parkeringsbremsen.
- Sluk for maskinen, og fjern nøglen.

5. Når maskinen serviceres:

- Alt arbejde skal foregå under tilstrækkeligt lys og udsyn.
- Hold området godt udluftet.
- Undgå dele i bevægelse. Undgå at bære løstsiddende tøj samt smykker, og sæt langt hår op.
- Bloker maskinens hjul, før den løftes med donkraft.
- Hæv kun maskinen med donkraft på de steder, der er beregnet til det. Understøt maskinen med bukke.
- Brug en hejs eller donkraft, der understøtter maskinens vægt.
- Maskinen ikke skubbes eller trækkes, uden en fører i førersædet til at styre maskinen.
- Undlad at rengøre maskinen med trykluft eller vandslanger i nærheden af elektriske komponenter.
- Afbryd batteriforbindelserne og ladeledningen, før der arbejdes på maskinen.
- Brugen af ikke-kompatible batteriopladere kan beskadige batteripakker og udgøre en potentiel brandfare.
- Kontroller regelmæssigt ladeledningen for beskadigelse.

- Tag ikke den eksterne opladers jævnstrømledning ud af stikket på maskinen, mens opladeren er aktiv. Der kan opstå en lysbue. Hvis opladeren skal afbrydes under opladningen, skal netledningen først frakobles.
- Undgå kontakt med batterisyre.
- Hold alle metalobjekter væk fra batterierne.
- Brug ikke ledende batteriafmonteringsværktøj.
- Brug en hejs eller lignende assistance ved løftning af batterier.
- Installation af batteri skal udføres af faglært personale.
- Følg stedets sikkerhedsvejledninger angående batteriafmontering.
- Alle reparationer skal udføres af en uddannet servicemekaniker.
- Maskinen må ikke ændres i forhold til den oprindelige konstruktion.
- Brug reservedele, der er fremstillet af Tennant, eller godkendte dele af tilsvarende kvalitet.
- Brug personlige værnemidler efter behov og i det omfang, det er anbefalet i denne vejledning.



Af sikkerhedshensyn: Brug høreværn.



Af sikkerhedshensyn: Brug beskyttelseshandsker.



Af sikkerhedshensyn: Brug øjenbeskyttelse.



Af sikkerhedshensyn: Brug støvmaske.

6. Ved læsning af maskinen af/på en lastvogn eller trailer:

- Tøm tankene før læsning af maskinen.
- Sænk skrubbehovedet og gummiskraberen, før maskinen fastspændes.
- Sluk for maskinen, og fjern nøglen.
- Brug en rampe, lastvogn eller trailer, der kan holde til den samlede vægt af maskine og fører.
- Læs/aflæs ikke maskinen på en rampehældning, der overstiger 21%.
- Brug et spil. Skub ikke maskinen på/af lastvognen eller traileren, medmindre læsehøjden er 380 mm eller mindre over jorden.
- Bloker maskinens dæk.
- Spænd maskinen fast på lastvognen eller traileren.

SIKKERHEDSFORANSTALTNINGER

Sikkerhedsmærkaterne er anbragt på maskinen på de angivne steder. Udskift beskadigede mærkater.

ADVARSELSMÆRKAT –
Brændbare materialer eller reaktive metaller kan forårsage eksplosion eller brand. Undgå at opsamle dem.



Sidder på bunden af dækslet til genindvindingstanken.

SIKKERHEDSMÆRKAT –
Betjen ikke maskinen med døren/trinnet ved den bageste støddæmper i den sænkede stilling. Der må ikke transporteres passagerer på nogen del af maskinen.



Sidder på døren/trinnet ved den bageste støddæmper.

SIKKERHEDSMÆRKAT –
Læs vejledningen før betjening af maskinen.



Sidder på elpanelet.

ADVARSELSMÆRKAT –
Batterierne udsender brintgas. Herved kan der opstå eksplosion eller brand. Maskinen må ikke komme i nærheden af gnister og åben ild. Hold dækslerne åbne under opladningen.



Sidder i bunden af dækslet til batterirummet.

ADVARSELSMÆRKAT –
Brændbare materialer kan forårsage eksplosion eller brand. Brug ikke brændbare materialer i tanken.



Sidder på dækslet til vaskemiddeltanken og på rengøringsmiddeltanken (ekstra).

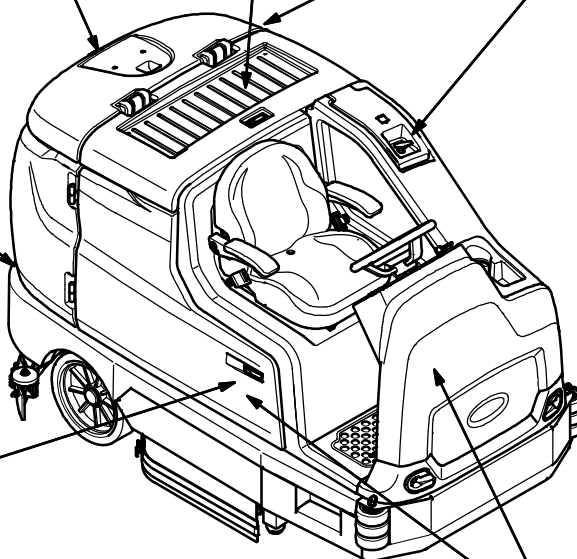

SIKKERHEDSMÆRKAT – Kun autoriseret servicetekniker.



Sidder på kredsløbskortets dæksel og elpanel.

BETJENING

MASKINKOMPONENTER

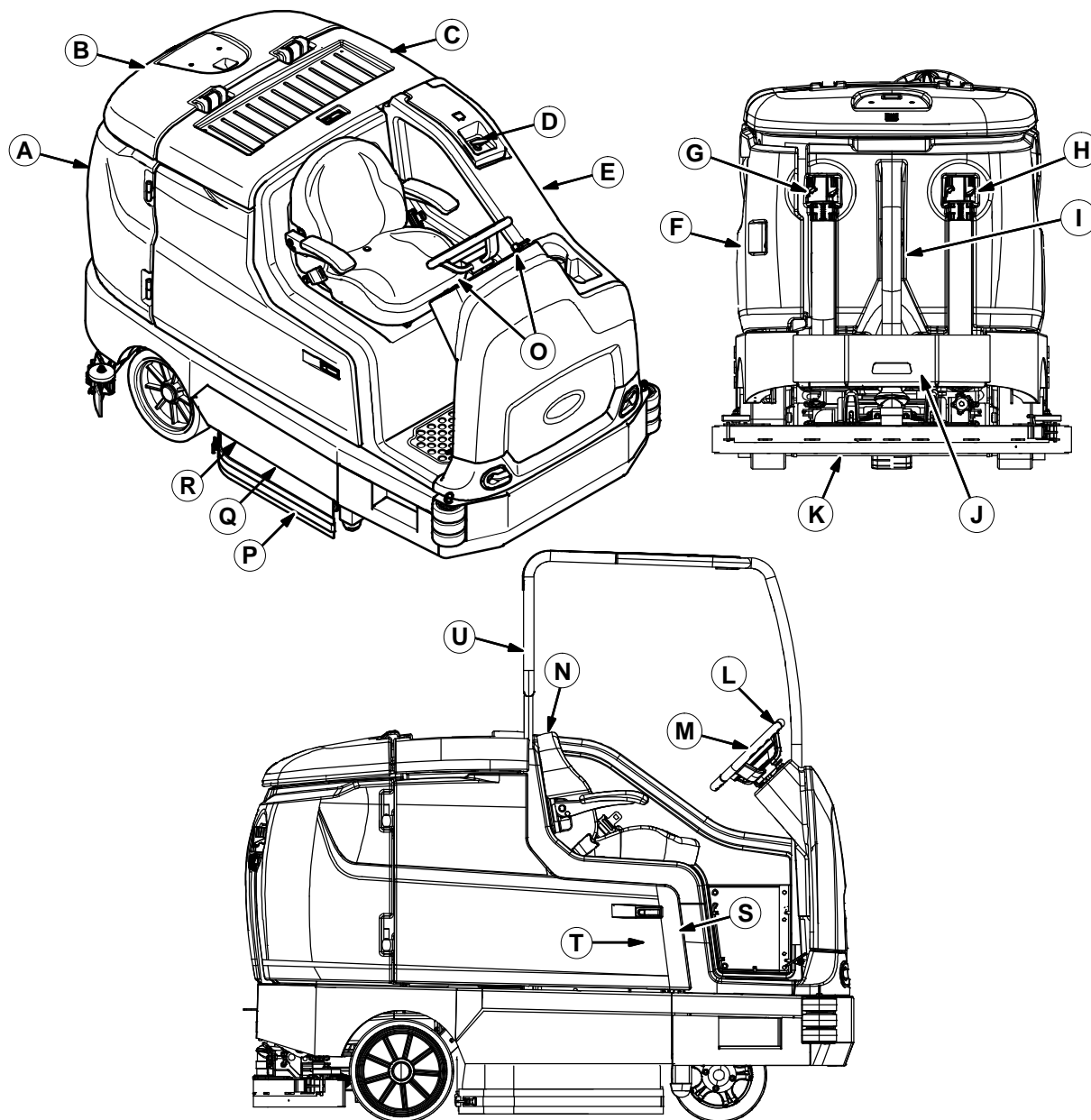

- A. Genindvindingsstank
- B. Låg til genindvindingsstank
- C. Batterirumdæksel
- D. Overdækning over vaskemiddeltank
- E. Vaskemiddeltank
- F. Venstre skærm
- G. Afløbsslange til vaskemiddeltank
- H. Afløbsslange til genindvindingsstank
- I. Vakuumslange
- J. Bagerste gummiskrabber
- K. Døren/Trinnet ved den bageste støddæmper.
- L. Rat

- M. Berøringspanel
- N. Førersæde
- O. Kontrol-/Instrumentpaneler
- P. Sidegummiskrabber
- Q. Skrubbehoved
- R. Hovedbørstedør
- S. Højre skærm
- T. ec-H2O-systemmodul rum (ekstra) – sidder bag højre skærm
- U. Sikkerhedsværn

356408

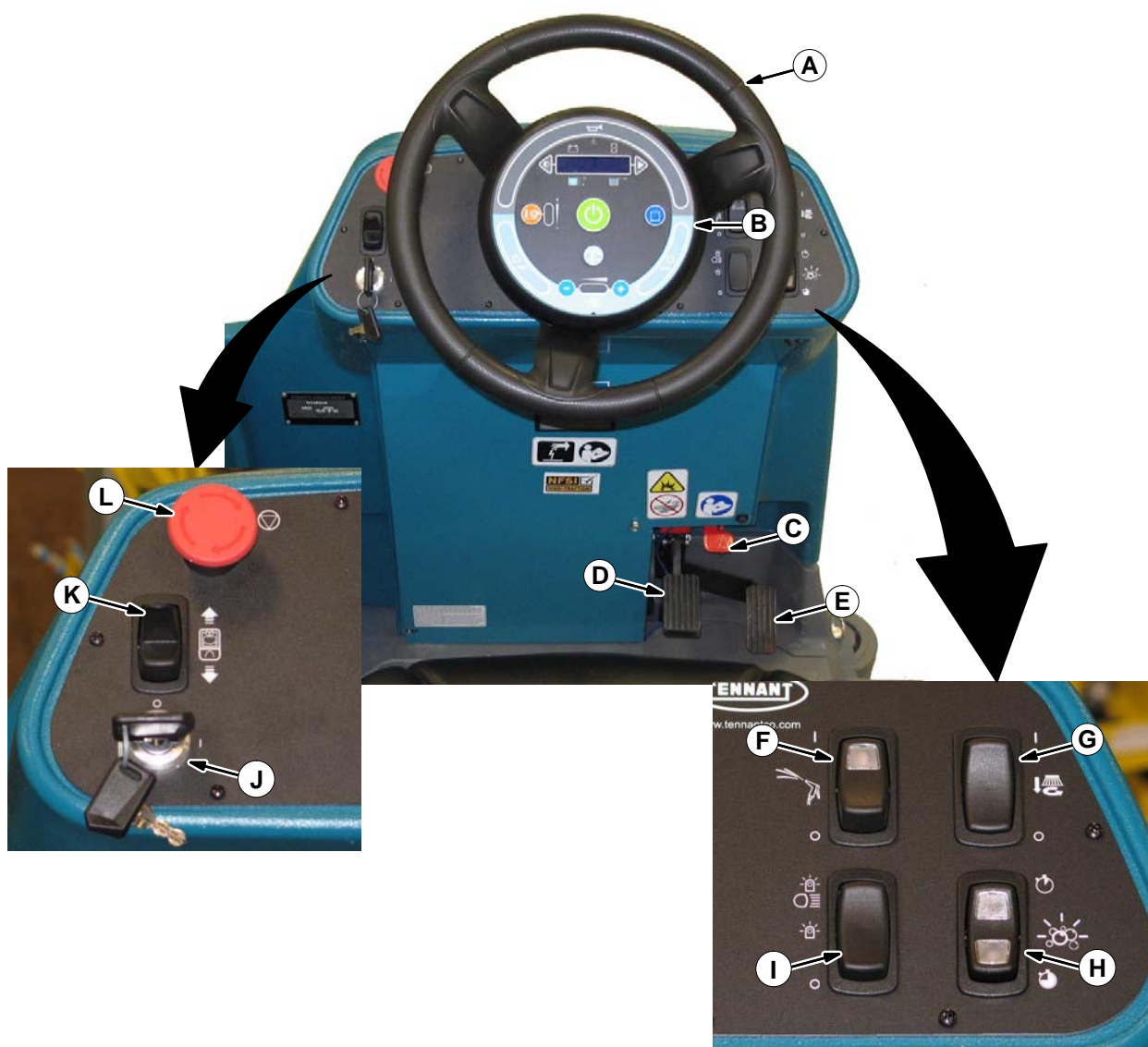

- A. Rat
- B. Berøringspanel
- C. Parkeringsbremsepedal
- D. Brems pedal
- E. Kørepedal
- F. Knap til sprøjtedyse (ekstra)
- G. Skrubbesidebørstekontakt (ekstra)/
Fejesidebørstekontakt (ekstra)/
Forfejningskontakt (ekstra)
- H. 'Ekstreme omgivelser'-kontakt
- I. Køre-/advarselslys
kontakt (ekstra)
- J. Tændingsnøgle
- K. Retningskontakt
- L. Nødstopknap



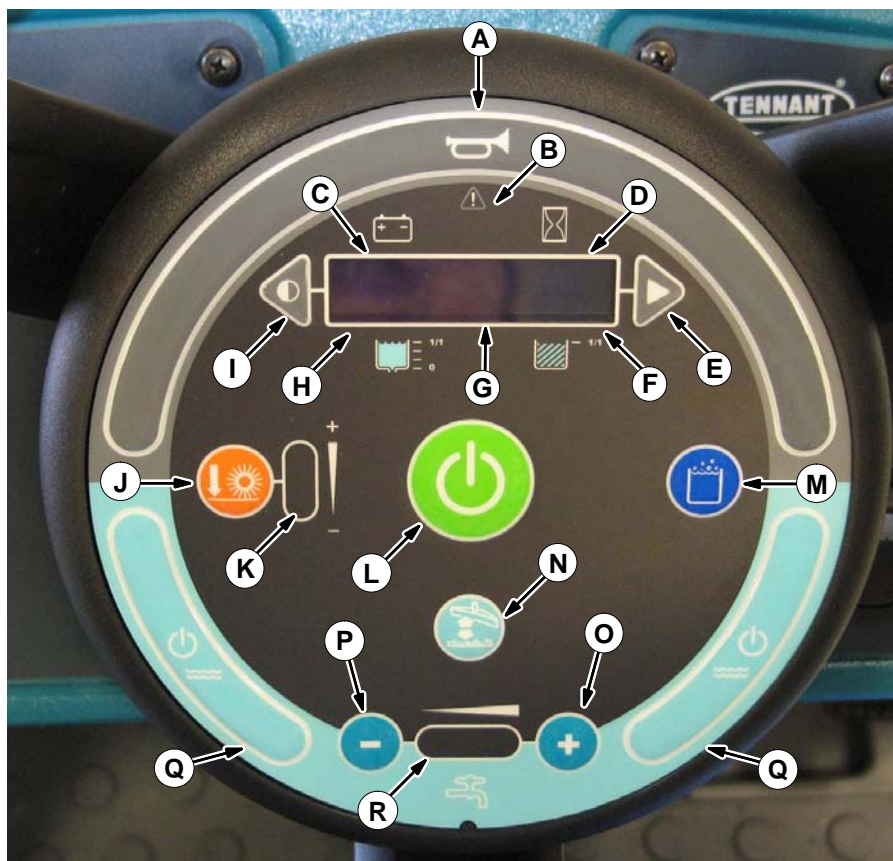







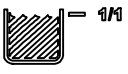















BERØRINGSPANEL



- A. Horn
- B. Advarsels-/fejlindikatorlampe
- C. Batteriladeindikator
- D. Timetæller
- E. Knap til konfigurationsfunktion
- F. Indikator for fuld genindvindingstank
- G. LCD-display
- H. Indikator for vaskemiddeltank
- I. Knap til kontrastkontrollfunktion
- J. Knap til at reducere børstetrykket
- K. Indikatorlamper for børstetryk
- L. 1-trinsknappen
- M. ec-H₂O-ES-knap (Extended Scrub)
- N. Knap til sugepumpe/
gummiskraber
- O. Knap til at forøge
vaskemiddelmængden (+)
- P. Knap til at reducere
vaskemiddelmængden (+)
- Q. Knapper til vaskemiddel til/fra
- R. Indikatorlamper for vaskemiddeltilførsel

SYMBOLDEFINITIONER

Disse symboler angiver maskinens kontrolfunktioner, displays og funktioner.

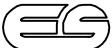
	Fejlindikator		Genindvindingskank
	Sugepumpe/gummiskraber		Kørellys
	1-trinsknop		Advarselslys
	ec-H ₂ O (ekstra)		Skrubbefunktion
	Vaskemiddeltilførsel		Kredsløbsafbryder
	Forøg		Sprøjtedyse (ekstra)
	Reducer		Til
	Hovedbørstetryk		Fra
	Sidebørste (ekstra)		Vaskemiddel til/fra
	Batteriopladning		Nødstop
	Horn		Kontrastkontrol
	Timetæller		Løftepunkt
	Vaskemiddeltank		Vaskemiddeltilførsel (minimum/maksimum)
	Fremad/bak		Børstetryk (minimum/maksimum)
	Extended Scrub		

BETJENING AF KONTROLFUNKTIONER

BATTERILADEINDIKATOR

Batteriafladningsindikatoren viser batteriernes opladningsniveau, mens maskinen er i drift.



Når batterierne er helt opladede, er alle fem bjælker tændt. Oplad batterierne, når der kun vises en bjælke i displayet. Lad ikke batterierne aflade til under 20 % (sidste bjælke).

BEMÆRK: Aflæsningen af batteriladeindikatoren er ikke nøjagtig, når maskinen lige er tændt. Betjen maskinen i nogle få minutter, før batteriernes ladeniveau aflæses.

BEMÆRK: Den blinkende advarsels-/fejllindikatorlampe og fejlmeddelelsen for lav batteriopladning på LCD-displayet nulstilles ikke, før batterierne er blevet helt ladet op. Se FEJLINDIKATOR(ER)

TIMETÆLLER

Timetælleren registrerer de timer, hvor maskinen er i drift. Brug disse oplysninger til at fastlægge maskinens serviceintervaller.



INDIKATOR FOR FULD GENINDVINDINGSTANK

Indikatoren for fuld genindvindingstank tændes, når genindvindingstanken er fuld. Alle skrubbefunktioner vil stoppe, når genindvindingstanken er fuld. Tøm genindvindingstanken, når indikatoren viser FULL.



INDIKATOR FOR VASKEMIDDELTANK

Indikator for vaskemiddeltank viser mængde væske i vaskemiddeltanken. Opfyld vaskemiddeltanken, når der ikke længere vises bjælker i displayet. Maskinen vil stoppe med skrubning, når vaskemiddeltanken er tom.



KNAP TIL KONTRASTKONTROLFUNKTION

Brug knappen til kontrastkontroloffunktion til at gøre LCD-displayet mørkere/lysere.



KNAP TIL KONFIGURATIONSFUNKTION

Knappen til konfigurationsfunktion anvendes til at få adgang til konfigurations- og selvtestfunktionerne. Kun uddannet servicepersonale og TENNANT-repræsentanter bør have adgang til disse funktioner.



KNAP TIL VASKEMIDDEL TIL/FRA

Afbryd vaskemiddeltilførslen: Tryk på knappen *Vaskemiddel til/fra* for at afbryde vaskemiddeltilførslen. Alle indikatorlamper for vaskemiddeltilførsel slukkes.

Slå vaskemiddeltilførslen til: Tryk på knappen *Vaskemiddel til/fra* for at slå vaskemiddeltilførslen til. Indikatorlamperne for vaskemiddel tændes igen, og vaskemiddelstrømmen vil blive indstillet til den sidst brugte indstilling.



KNAP TIL SUGEPUMPER/GUMMISKRABER

Sænk gummiskraberen og start sugepumperne: Tryk på *knappen til sugepumper/gummiskraber*. Indikatorlampen tændes, når sugepumpen sænkes.

Hæv gummiskraberen, og sluk sugepumperne: Tryk på *knappen til sugepumper/gummiskraber*. Indikatorlampen slukkes, når sugepumpen hæves.

BEMÆRK: Knappen 1-TRIN behøver ikke at blive aktiveret for at betjene sugepumperne/gummiskraber. Knappen til sugepumper/gummiskraber kan tændes eller slukkes, når 1-trinsknappen enten er tændt eller slukket.



NØDSTOPKNAP

Nødstopknappen stander omgående maskinen.

Afbryd strømmen til maskinen: Tryk på *nødstopknappen*.

Genstart strømmen til maskinen: Drej *nødstopknappen* til højre for at frigøre den. Drej tændingsnøglen til fra-positionen OFF, og drej derefter nøglen helt rundt med uret, og slip den i til-positionen ON.



Brug kun knappen i nødstilfælde. Den er ikke beregnet til rutinemæssig slukning af maskinen.

RETNINGSKONTAKT

Brug *retningskontakten* til at vælge enten forlæns eller baglæns kørsel. Træd kørepædalen ned for at bevæge maskinen.

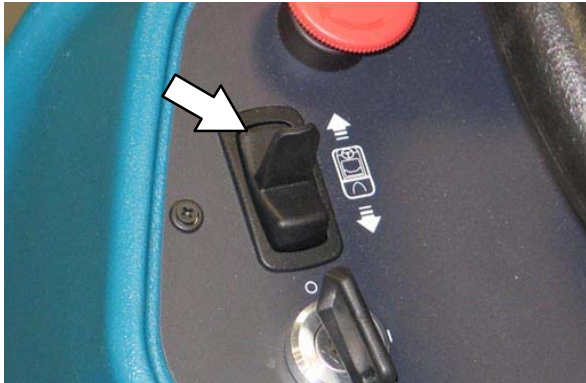

BEMÆRK: Der høres en alarm, når *retningskontakten* står på baglæns.

BEMÆRK: Kun maskiner udstyret med ekstra blinkende lampe/bakkealarm: Det ekstra bakkelys og -alarm vil kun fungere, når maskinen kører baglæns.

KONTAKT TIL KØRE-/ADVARSELSLYS (EKSTRA)

Køre-/advarsellys tændt: Tryk øverst på *kontakten til køre-/advarsellyset*.

Advarsellys tændt: Tryk *kontakten til køre-/advarsellys* til midterpositionen.

Alle lys slukket: Tryk nederst på *kontakten til køre-/advarsellyset*.



'EKSTREME OMGIVELSER'–KONTAKT (EKSTRA)

'Ekstreme omgivelser'–kontakten tilføjer ekstra rengøringsmiddel til områder, hvor der er ekstraordinært meget snavs.

Tryk på toppen af *'ekstreme omgivelser'–kontakten* for at tilføje ekstra rengøringsmiddel i 30 sekunder, eller i bunden af knappen for at tilføje midlet i fem minutter. Lamperne i kontakterne viser, hvilke funktioner, der er aktiverede.

ec-H2O-skrubning deaktiveres midlertidigt, når *'ekstreme omgivelser'–kontakten* aktiveres. *ec-H2O*-funktionen slår automatisk til igen, når *'ekstreme omgivelser'–kontakten* udløber/slukkes.

Vaskemiddeltilførsel og børstetryk er som standard sat til den højeste indstilling, når *'ekstreme omgivelser'–kontakten* aktiveres, men kan justeres til en lavere indstilling. Se afsnittene: *INDSTILLING AF BØRSTETRYK* og *INDSTILLING AF VASKEMIDDELTILFØRSEL*.



BETJENING

KØREPEDAL

Træd *kørepedalen* ned for at bevæge maskinen.



FØRERSÆDE

Grebet til justering frem og tilbage justerer sædets stilling.



BREMSEPEDAL

Brug *bremsepedalen* til at standse maskinen.

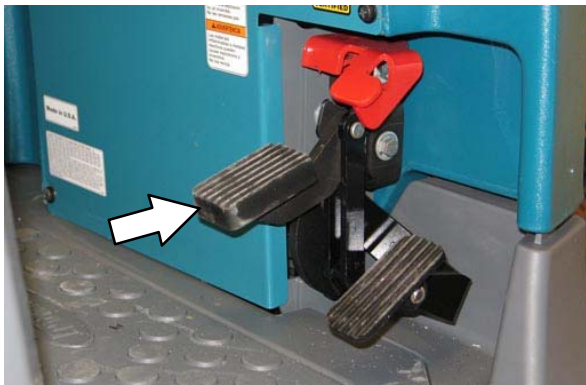

SIKKERHEDSSELER (kun til Deluxe-sæde)

SIKKERHEDSHENSYN: Før du starter maskinen, skal du indstille sædet og spænde sikkerhedssele.



PARKERINGSBREMSEPEDAL

Placer den øverste del af foden på *parkeringsbremsepedalen* og træd både *bremsepedalen* og *parkeringsbremsepedalen* ned for at aktivere parkeringsbremsen. Træd kun på *bremsepedalen* for at udløse parkeringsbremsen.



DØREN/TRINNET VED DEN BAGERSTE STØDDÆMPER.

Døren/Trinnet ved den bageste støddæmper giver nemmere adgang til maskinens top til rengøring af genindvindingstanken, og den kan sænkes for at få adgang til maskinens lavere bageste områder, nær gummiskraberen og vakuumslangen til gummiskraberen.

Døren/Trinnet ved den bageste støddæmper skal også sænkes for helt at kunne tømme både vaskemiddeltanken og genindvindingstanken.

Døren/Trinnet ved den bageste støddæmper åbnes ved at løfte døren/trinnet ved den bageste støddæmper i håndtaget og placere den i den sænkede stilling.

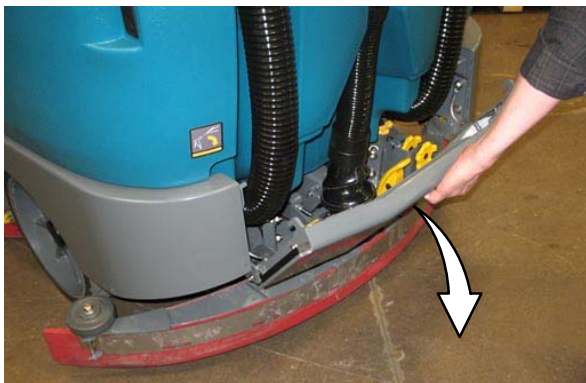
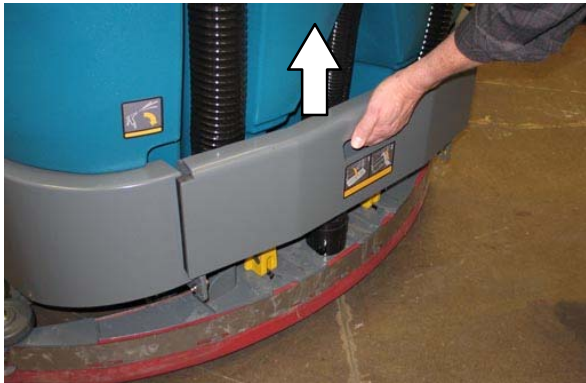

BEMÆRK: Træd kun på døren/trinnet ved den bageste støddæmpers trædeområde. **Træd ikke** på de to markerede områder på hver side af døren/trinnet ved den bageste støddæmper.



Døren/Trinnet ved den bageste støddæmper lukkes ved at løfte den i håndtaget og låse den i den hævede stilling.



SIKKERHEDSHENSYN: Betjen ikke maskinen med døren/trinnet ved den bageste støddæmper i den sænkede stilling. Der må ikke transporteres passagerer på nogen del af maskinen.



MASKINENS FUNKTION

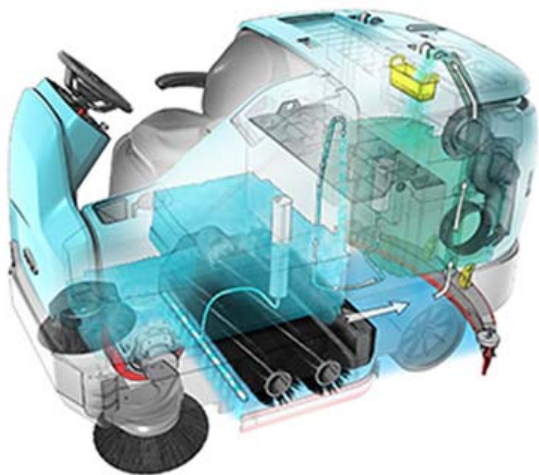

T17 med cylindriske børster

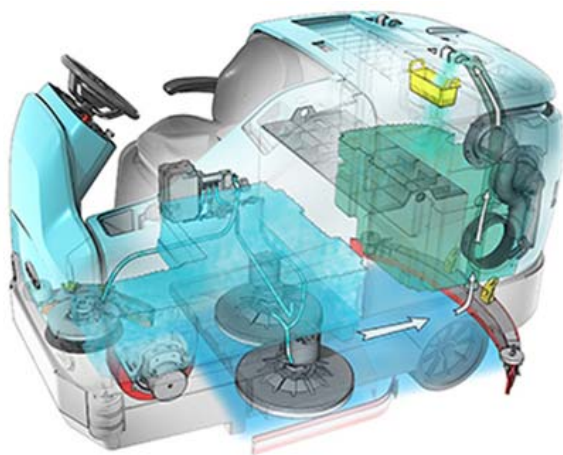

T17 med skivebørster

*1-trin*sknappen gør det muligt at påbegynde skrubning øjeblikkeligt med anvendelse af alle skrubbefunktionerne.

Når maskinen er sat til den almindelige skrubbefunktion, anvendes en blanding af vand og rengøringsmiddel til at skrubbe gulvet.

Når maskinen er i den ekstra ES-funktion (Extended Scrub), filtreres den snavsede opløsning i genindvindingstanken gennem ES-systemet, og returneres til vaskemiddeltanken til genbrug. Rengøringsmidlet sprøjtes derefter ind i det returnerede vaskemiddel for at genskabe vaskemidlets rengøringsevne.

I den ekstra funktion *ec-H₂O* (elektrisk konverteret vand) passerer normalt vand gennem et modul, hvor det iltet og lades med en elektrisk strøm. Det elektrisk konverterede vand ændres til en blandet, sur og alkalisk opløsning, der udgør et pH-neutralt rengøringsmiddel. Det konverterede vand angriber snavset, opdeler det i mindre partikler og trækker det af gulvoverfladen, så maskinen nemt kan skrubbe det frigjorte overflademateriale væk. Det konverterede vand bliver derefter til normalt vand i genindvindingstanken. *ec-H₂O*-systemet kan bruges ved alle dobbelte og kraftige skrubninger.

OPLYSNINGER OM BØRSTER OG PUDER

De bedste resultater opnås, når den rigtige type børste og pude anvendes til rengøringsopgaven. Neden for findes en liste med børster og puder, og her vises også, hvilke anvendelser de er bedst egnede til.

BEMÆRK: Mængden og typen af snavset spiller en vigtig rolle for, hvilken type børster eller puder der skal anvendes. Kontakt en Tennant-repræsentant angående bestemte anbefalinger.

Nylonbørste (cylindrisk og skive)* – Blødere nylonbørster anbefales til skrubning af overfladebehandlede gulve. Renser uden at ridse.

Kraftige børster af polypropylen (skive) – Kraftige børster af polypropylen giver en mere effektiv rengøring og kan nemmere fjerne sammenpresset snavs, affald og sand, og samtidig give en fremragende skrubning.

Polypropylen børste (cylindrisk og skive)* – Børster af polypropylen til almindelige formål til at fjerne lettere sammenpresset snavs uden at ridse højglanspolerede gulve.

Super AB-børste (cylindrisk og skive)* – Nylonfibre, der er imprægnerede med slibende korn til fjernelse af pletter og sammenpresset snavs. Effektiv virkning på enhver overflade. Virker godt ved ansamlinger, fedt eller dækmærker.

** Denne børste kan også erhverves til sidebørsten.*

Slibepude (brun) – Bruges til fjernelse af gulvfinish, så gulvet er klar til ny behandling.

Skrubbepude (blå) – Bruges til mellemsvær til kraftig skrubning. Fjerner snavs, spild og ridser.

Pudsepude (rød) – Bruges til lettere skrubning uden at fjerne finish.

Polérpude (hvid) – Bruges til at vedligeholde højglanspolerede eller blankslebne gulve.

Kraftig slibepude (sort) – Bruges til effektiv fjernelse af gulvfinish/lakforsegler eller meget kraftig skrubning. *Denne pude kan kun anvendes sammen med grebpuddrevet, ikke det duskede puddrev.*

Pude til forbehandling af overflade (brun) – Bruges til effektiv kemikaliefri fjernelse af gulvfinish for at forbehandle gulvet til ny belægning.

Grebbpuddrev – Grebbagsiden muliggør fuld anvendelse af puder, hvor de holdes på plads uden at puden mases. Den fjederaktiverede centreringsanordning fungerer sammen med alle Tennant-puder og muliggør hurtig og let udskiftning af puden.

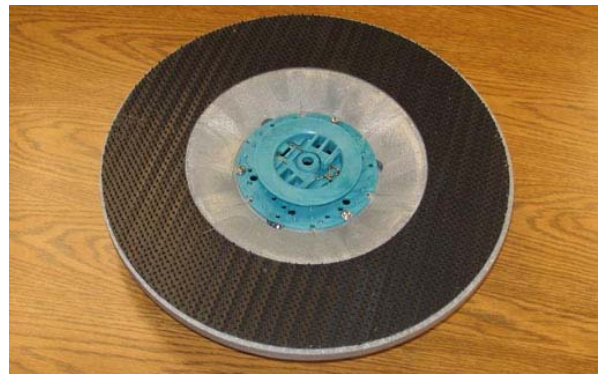

Dusket puddrev – Standardpuddrev har korte børster eller "duske" på bagsiden for at holde puden på plads. Dette drev fungerer sammen med alle Tennant-puder undtagen den kraftige, sorte pude.

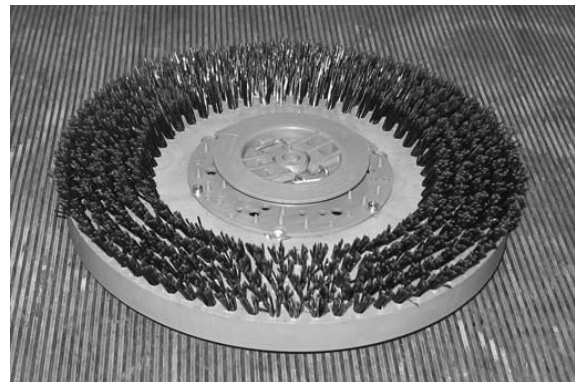

UNDER BETJENING AF MASKINEN

Saml stort affald op, før skrubningen påbegyndes. Saml tråde, snore, store stykker træ eller lignende op, da disse kan blive viklet omkring eller filtret ind i børsterne.

Føj en så lige bane som muligt. Undgå at støde ind i stolper og at skrabe fejmaskinens sider. Overlap skrubbebanerne med flere cm (et par tommer).

Drej ikke rattet for skarpt, når maskinen er i bevægelse. Maskinen er meget følsom over for bevægelser af rattet. Undgå pludselige drejninger undtagen i nødsituationer.

Juster maskinens hastighed, børstetrykket og vaskemiddeltilførslen efter behov under skrubningen. Brug det laveste børstetryk og de laveste vaskemiddeltilførselsindstillinger for at opnå den bedste ydelse.

Hvis der observeres dårlig rengøring, stoppes rengøringen, og der henvises til *FEJLFINDING PÅ MASKINEN* i denne vejledning.

Udfør den daglige vedligeholdelse efter hver brug (se MASKINVEDLIGEHOJDELSE i denne vejledning).

Kør langsomt med maskinen på hældninger og skråninger. Brug bremsen til at kontrollere maskinens hastighed ned ad en hældning. Skrub med maskinen op ad hældninger i stedet for ned ad hældninger.

SIKKERHEDSHENSYN: Kør langsomt på skrå og glatte overflader.

Undlad at bruge maskinen på områder, hvor temperaturen er over 43°C). Undlad at bruge skrubbefunktionerne på områder, hvor temperaturen er under frysepunktet (0°C).

SIKKERHEDSHENSYN: Skrub ikke på hældninger på over 8,7%, og transporter ikke maskinen på hældninger, der overstiger 12%.

TJEKLISTE FØR DRIFT

Udfør følgende trin før betjening af maskinen:

- Kontroller maskinen for væskelækager.
- Kontroller sidegummiskraberne for slitage og beskadigelse.
- Kontroller hovedbørster for slitage og beskadigelse. Kontroller for snore, tråde eller lignende, der er viklet omkring hovedskrubbebørsterne.
- For maskiner udstyrede med cylindriske børster: Bekræft, at affaldsbakken er tom og ren.
- For maskiner udstyrede med ekstra sidebørste: Kontroller for snore, tråde eller lignende, der er viklet omkring skrubbebørsten.
- For maskiner udstyrede med ekstra sidebørste: Kontroller gummiskraberen for slidtage og beskadigelse.
- For maskiner udstyrede med ekstrafunktionen forfejning: Kontroller for snore, tråde eller lignende, der er viklet omkring skrubbebørsten.
- For maskiner udstyrede med ekstrafunktionen forfejning: Kontroller filterposen til støvkontrol.
- For maskiner udstyrede med ekstrafunktionen forfejning: Bekræft, at affaldskanalen er tom.
- Kontroller de bagerste gummiskrabere for slitage og beskadigelse.
- Kontroller tætningen ved låget til genindvindingstanken for slitage og beskadigelse.
- Bekræft, at indgangsfiltret til sugepumpen er rent.
- For maskiner udstyrede med ekstra ES-funktion: Kontroller, at ES-filtret i bunden af genindvindingstanken er rent.
- Kontroller gummiskraberen i højre side for slitage og beskadigelse.
- Kontroller tætningen ved låget til vaskemiddeltanken for slitage og beskadigelse.
- ec-H₂O*-skrubning: Bekræft, at alle almindelige rengøringsmidler/ restaureringsmidler er tømt og skyllet ud af vaskemiddeltanken.
- ec-H₂O*-skrubning: Bekræft, at vaskemiddeltanken kun er fyldt **med rent koldt vand**.
- Kontroller hornet, forlygterne, baglygterne, sikkerhedslyset og bakalarmen (hvis udstyret hermed).
- Kontroller, at bremses og styretøj fungerer korrekt.
- Kontroller dækkene for beskadigelse.
- Se i serviceoptegnelserne angående vedligeholdelsesbehov.

MOTORSTART

SIKKERHEDSHENSYN: Før du starter maskinen, skal du indstille sædet og spænde sikkerhedsselen (hvis monteret).

1. Sæt dig i førersædet.
2. Drej **tændingskontakten** til stillingen ON.

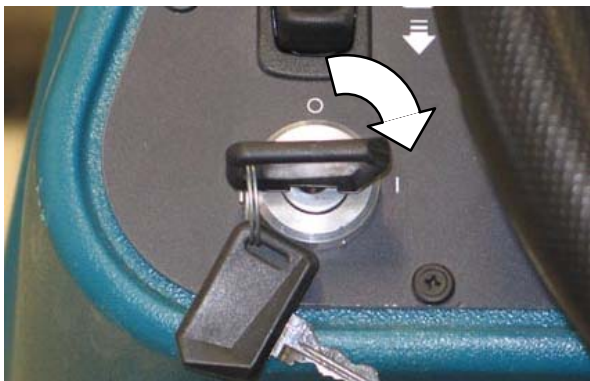

3. Tænd lamperne (hvis udstyret hermed)
4. Placer *retningskontakten* i den ønskede køreretning.
5. Træd *kørepedalen* ned for at bevæge maskinen.

BEMÆRK: Maskinen kører ikke, medmindre føreren sidder i førersædet.

PÅFYLDNING AF RENGØRINGSMIDDELTANKEN (EKSTRA)

SIKKERHEDSHENSYN: Før maskinen forlades eller vedligeholdes, skal du stoppe den på et vandret sted, slukke for den, aktivere sikkerhedsbremsen og fjerne nøglen.

1. Åbn den venstre skærm for at få adgang til rengøringsmiddeltanken.
2. Tag dækslet af rengøringsmiddeltanken.



3. Hæld rengøringsmiddel i tanken.



4. Sæt dækslet tilbage på rengøringsmiddeltanken.

FYLDNING AF VASKEMIDDELTANKEN

ALMINDELIG SKRUBNING

SIKKERHEDSHENSYN: Før maskinen forlades eller vedligeholdes, skal du stoppe den på et vandret sted, slukke for den, aktivere sikkerhedsbremsen og fjerne nøglen.

1. Drej håndtaget og åbn dækslet til vaskemiddeltanken ved at løfte det.



2. Fyld vaskemiddeltanken delvist med vand (må ikke overstige 60°C). Hæld den nødvendige mængde opløsningsmiddel i tanken. Fortsæt med at fylde vaskemiddeltanken med vand, indtil niveauet er ca. 25 mm under dækslet.



ADVARSEL: Brændbare materialer kan forårsage eksplosion eller brand. Brug ikke brændbare materialer i tanken(e).

ADVARSEL: Brug kun anbefalede rengøringsmidler til konventionel skrubning. Skade på maskinen på grund af brug af forkert rengøringsmiddel gør producentens garanti ugyldig.

BEMÆRK: Hæld et anbefalet skumregulerende middel i genindvindingstanken, hvis der er for meget skum. Kontakt Tennant-forhandleren for at få specifikke anbefalinger vedrørende rengøringsmidler.

3. Luk dækslet til vaskemiddeltanken.

ec-H₂O-SKRUBNING (ec-H₂O-FUNKTION)

SIKKERHEDSHENSYN: Før maskinen forlades eller vedligeholdes, skal du stoppe den på et vandret sted, slukke for den, aktivere sikkerhedsbremsen og fjerne nøglen.

1. Drej håndtaget og åbn dækslet til vaskemiddeltanken ved at løfte det.



2. Fyld vaskemiddeltanken kun med rent KOLDT VAND (mindre end 21°C. Brug IKKE varmt vand, og tilsæt ikke nogen form for almindelige gulvrengøringsmidler, da der kan opstå fejl på ec-H₂O-systemet. Fortsæt med at fylde vaskemiddeltanken med vand, indtil niveauet er ca. 25 mm under dækslet.



ADVARSEL: Brændbare materialer kan forårsage eksplosion eller brand. Brug ikke brændbare materialer i tanken(e).

BEMÆRK: Brug ikke ec-H₂O-systemet, når der er almindelige rengøringsmidler i vaskemiddeltanken. Tøm, skyl og fyld vaskemiddeltanken med rent, koldt vand før betjening af ec-H₂O-systemet. Almindelige rengøringsmidler kan forårsage fejl i ec-H₂O-systemet.

3. Luk dækslet til vaskemiddeltanken.

ES-FUNKTION (EXTENDED SCRUB) – MANUEL PÅFYLDNING AF TANKE

SIKKERHEDSHENSYN: Før maskinen forlades eller vedligeholdes, skal du stoppe den på et vandret sted, slukke for den, aktivere sikkerhedsbremsen og fjerne nøglen.

1. Åbn dækslet til vaskemiddeltanken.



2. Fyld vaskemiddeltanken med vand (må ikke overstige 60°C). Fortsæt med at fylde vaskemiddeltanken med vand, indtil niveauet er ca. 25 mm under dækslet.

3. Luk dækslet til vaskemiddeltanken.



4. Fyld genindvindningstanken til lige over toppen af ES-filtret med vand (må ikke overstige 60°C).

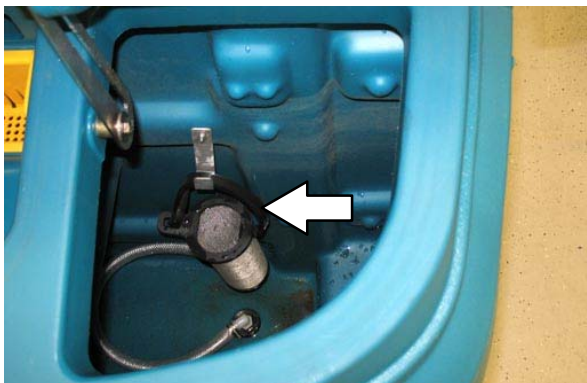

5. Luk låget til genindvindningstanken.
6. Fyld rengøringsmiddelstanken med rengøringsmiddel.



ADVARSEL: Brændbare materialer kan forårsage eksplosion eller brand. Brug ikke brændbare materialer i tanken(e).

AUTOMATISK PÅFYLDNING (EKSTRA)

SIKKERHEDSHENSYN: Stop på et vandret sted, aktivér parkeringsbremsen, og sluk for maskinen, før den forlades eller serviceres.

1. Sænk døren/trinnet ved den bageste støddæmper.
2. Slut slangen fra vandforsyningen (må ikke overstige 60°C) til studsene til den automatiske påfyldning.

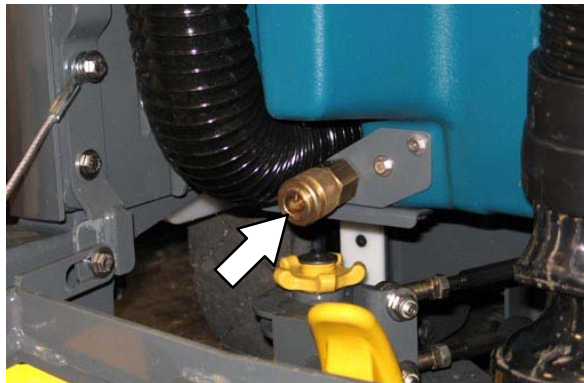

3. Drej tændingsnøglen til stillingen ON, og luk op for vandet. Den automatiske påfyldning fylder automatisk tanken(e) op til det rigtige niveau.



ADVARSEL: Brændbare materialer kan forårsage eksplosion eller brand. Brug ikke brændbare materialer i tanken(e).

ADVARSEL: Brug kun anbefalede lavtskummende rengøringsmidler til ES-skrubning. Skade på maskinen på grund af brug af forkert rengøringsmiddel gør producentens garanti ugyldig.

4. Hæv døren/trinnet ved den bageste støddæmper.

ec-H2O-KNAP (EKSTRA)

ec-H2O-knappen gør det muligt at aktivere *ec-H2O*-systemet, når *1-trinsknappen* aktiveres. Lampen mellem *ec-H2O*-logoet og *ec-H2O-knappen* lyser. Tryk på *ec-H2O-knappen* for at tænde for *ec-H2O*-systemet.



For *ec-H2O*-maskiner udstyrede med 'ekstreme omgivelser'-kontakt: Maskiner udstyrede med 'ekstreme omgivelser'-kontakt, der er standard for *ec-H2O*-indstillingen ved opstart.

Kun *ec-H2O*-maskiner: En blinkende rød indikator i den nederste del af LED-lampen, direkte ovenover *ec-H2O*-knappen, viser hvornår *ec-H2O*-systemet skal gennemskylles. Se *ec-H2O-MODULSKYLLEPROCEDURE* i afsnittet *VEDLIGEHOLDELSE*

**ES-KNAP (EXTENDED SCRUB) (EKSTRA)**

ES-knappen gør det muligt at aktivere *ES*-systemet, når *1-TRIN*-knappen aktiveres. Lampen mellem *ES*-logoet og *ES-knappen* lyser. Tryk på *ES-knappen* for at tænde for *ES*-systemet.

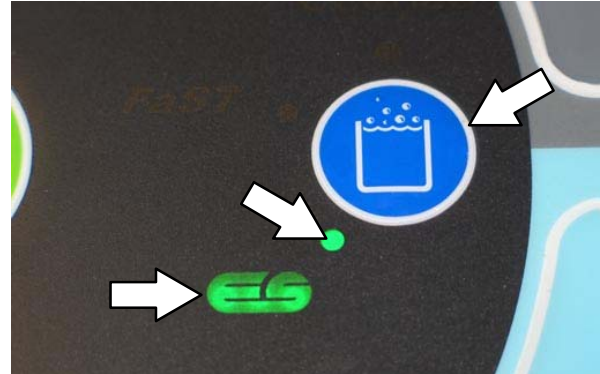

INDSTILLING AF BØRSTETRYK

Når *1-TRIN-knappen* er aktiveret, skal du trykke på *børstetryk-knappen* for både at øge eller reducere børstetrykket. Indikatorlamperne for børstetryk viser den aktuelle børstetrykindstilling.

Under normale rengøringsforhold skal børstetrykket indstilles til den laveste indstilling. Under meget snavsede forhold kan børstetrykket indstilles til en højere indstilling. Hastigheden og gulvets tilstand bestemmer rengøringsydelsen. Hvis børsterne er slidte, kan det være nødvendigt at forøge børstetrykket. Maskinen går som standard tilbage til den sidst anvendte indstilling, når den tændes eller slukkes.



INDSTILLING AF VASKEMIDDELTILFØRSEL

Med *1-TRIN-knappen* aktiveret skal du enten trykke på **knappen til at forøge vaskemiddelmængden (+)** eller **knappen til at reducere vaskemiddelmængden (-)** for at indstille niveauet for vaskemiddeltilførsel. Indikatorlampen for vaskemiddeltilførsel viser den aktuelle indstilling af vaskemiddeltilførsel.

Hastigheden og gulvets tilstand bestemmer skrubbeydelsen. Under normale forhold skal tilførslen af vaskemiddel indstilles til den laveste indstilling (venstre lampe). Under meget snavsede forhold skal tilførslen af vaskemiddel indstilles til de højere indstillinger (midterste eller højre lampe). Maskinen går som standard tilbage til den sidste anvendte indstilling, når maskinen tændes eller slukkes.

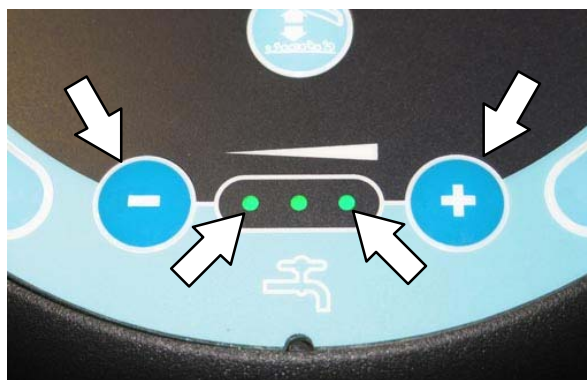

SKRUBNING

SIKKERHEDSHENSYN: Betjen ikke maskinen medmindre, at betjeningsvejledningen er læst og forstået.

1. Start maskinen.
2. Tryk på **1-trinsknappen**. Lampen ved knappen tændes.

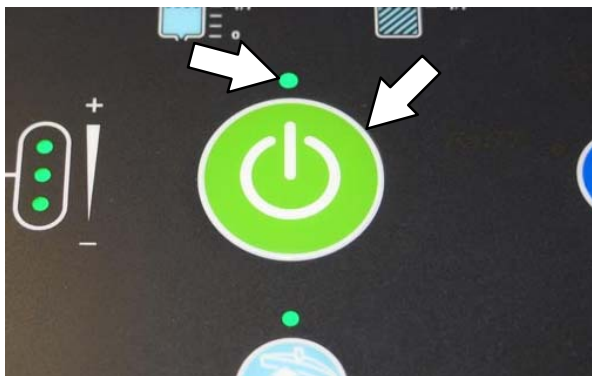

3. Aktivér den påkrævede skrubbefunktion for at rengøre området, hvis det er nødvendigt.
4. Indstil børstetryk og vaskemiddeltilførsel, hvis det er nødvendigt.
5. Sæt *retningskontakten* i stillingen Fremad.
6. Tryk på *kørselspedalen* for at starte skrubningen.

BEMÆRK: Slå IKKE *ec-H2O-systemet* til under almindelig skrubning. Almindelige rengøringsmidler kan forårsage fejl i *ec-H2O-systemet*. Tøm, skyl og fyld vaskemiddeltanken med koldt, rent vand før betjening af *ec-H2O-systemet*.

Kun *ec-H2O-maskiner:* En blinkende rød indikator i den nederste del af LED-lampen, direkte ovenover *ec-H2O-knappen*, viser hvornår *ec-H2O-systemet* skal gennemskylles. Se *ec-H2O-MODULSKYLLEPROCEDURE* i afsnittet *VEDLIGEHOJDELSE*



⚠ ADVARSEL: Brændbare materialer eller reaktive metaller kan forårsage eksplosion eller brand. Undgå at opsamle dem.

SIKKERHEDSHENSYN: Kør langsomt på skrå og glatte overflader.

BEMÆRK: Gummiskraberer hæves automatisk, når maskinen kører baglæns. Herved undgås beskadigelse af gummiskraberer.

7. Frigør *retningspedalen*, og tryk på *bremsepedalen* for at stoppe maskinen.
8. Tryk på *1-TRIN-knappen* for at stoppe skrubningen. Lampen ved siden af knappen slukkes, og skrubbefunktionerne vil stoppe efter kort tid.

BEMÆRK: Hvis der registreres en fejl- eller advarselkode under drift (blinkende advarsels-/fejlindikatorlampe, en kode på LCD-displayet eller en hørbar alarm), stands da maskinen og se afsnittene *FEJLINDIKATORER* eller *ADVARSELSKODER* i denne vejledning for at finde årsagen til og den korrekte procedure til udbedring af fejlen eller advarslen.

DOBBELT SKRUBNING

Dobbeltskrubning er en proces, hvor der udføres to eller flere passager over et meget snavset område. Den første passage udføres med den bagerste gummiskraber og sidegummiskraberne hævet, så vaskemidlet kan trænge ned i gulvet. Brug dobbelt skrubning til rengøring af meget snavsede områder.

Dobbelt skrubning kan udføres med metoderne *ec-H₂O-SKRUBBESYSTEMMET* (ekstra), *ES-SKRUBBESYSTEMET* (ekstra) eller *ALMINDELIG SKRUBNING*.

Løft manuelt gummiskraberenhederne i begge sider og aktivér den dobbelte skrubbelaås for at holde gummiskraberne hævede.

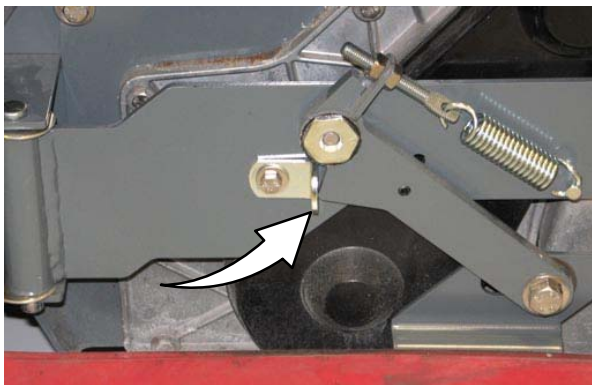
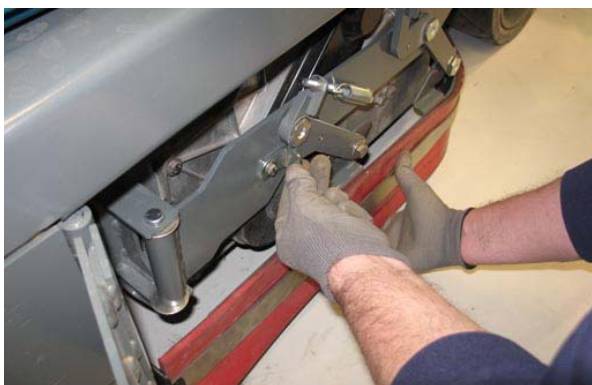

Tryk på *knappen 1-TRIN* og derefter på *sugepumpe-/gummiskraberknappen*. Lampen over kontakten til sugepumpen/gummiskraberer slukkes, gummiskraberer hæves, og sugepumpen stopper. Skrub det meget snavsede område. Lad vaskemidlet bløde op på gulvet i 5–15 minutter.



SIKKERHEDSHENSYN: Kør langsomt på skrå og glatte overflader.

Før gulvet skrubbes anden gang, skal du sænke sidegummiskraberne og trykke på knappen til *sugepumpen/gummiskraberer* for at sænke den bageste gummiskraber og tænde sugepumpen. Lampen over knappen tændes. Skrub gulvet endnu en gang for at opsamle vaskemidlet.

⚠ ADVARSEL: Brændbare materialer eller reaktive metaller kan forårsage eksplosion eller brand. Undgå at opsamle dem.

*BEMÆRK: Hvis du vil afbryde vaskemiddeltilførslen, når området skrubbes anden gang, skal du trykke på knappen *Vaskemiddel til/fra* og trykke på knappen *Vaskemiddel til/fra* igen for at genstarte vaskemiddeltilførslen.*



BEMÆRK: Dobbeltskrubning kan ikke anbefales til områder, hvor rengøringsmidlet kan løbe ind under racks eller beskadige produkter.

VANDOPSAMLING (INGEN SKRUBNING)

Maskinen kan bruges til opsamling af vand eller spildte, ikke-brændbare væsker uden skrubning.

Ved opsamling af vand eller spildte, ikke-brændbare væsker skal du sørge for, at 1-TRIN-knappen ikke er aktiveret. Lampen over knappen skal være slukket.

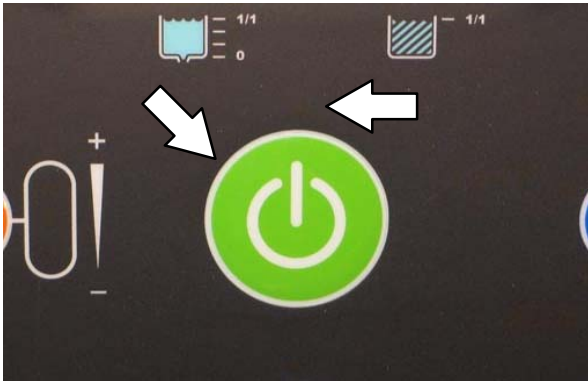

ADVARSEL: Brændbare materialer eller reaktive metaller kan forårsage eksplosion eller brand. Undgå at opsamle dem.

Tryk på *knap til sugepumpe/gummiskraber*. Lampen over kontakten tændes, gummiskraberens sænkes, og sugepumpen starter. Opsaml vandet eller spildte, ikke-brændbare væsker.



STOP SKRUBNINGEN

1. Mens maskinen stadig bevæger sig, skal du trykke på 1-trinsknappen for at stoppe skrubningen. Gummiskraberens vil kortvarigt forblive nede på gulvet for at opsamle vandet i skrubbehovedet, og derefter hæves igen.

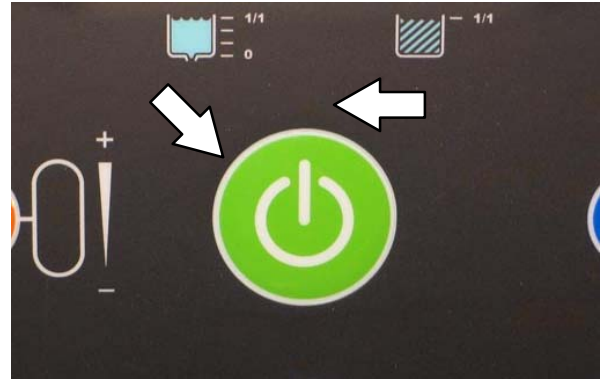

2. Udløs kørepedalen, og tryk på bremsepedalen for at stoppe maskinen.

TØMNING OG RENGØRING AF GENINDVINDINGSTANKEN

Tøm, og rengør genindvindingstanken dagligt, eller når fejlkoden for fuld genindvindingstank vises på LCD-displayet.

Rengør den udvendige side af tanken med vinylrens.

1. Kør maskinen til et sted med gulvafløb.
2. Sænk døren / trinnet ved den bageste støddæmper.

SIKKERHEDSHENSYN: Før maskinen forlades eller vedligeholdes, skal du stoppe den på et vandret sted, slukke for den, aktivere sikkerhedsbremsen og fjerne nøglen.

3. Tag afløbsslangen på genindvindingstanken af.



4. Hold afløbsslangen i nærheden af et gulvafløb, åbn for afløbsdysen, og placer slangen tæt ved gulvafløbet.

BEMÆRK: Sørg for, at dysen på afløbsslangen peger i en sikker retning før åbning af dysen.



5. Om nødvendigt skal du dreje afløbsdysen til en anden position for at indstille strømningshastigheden.

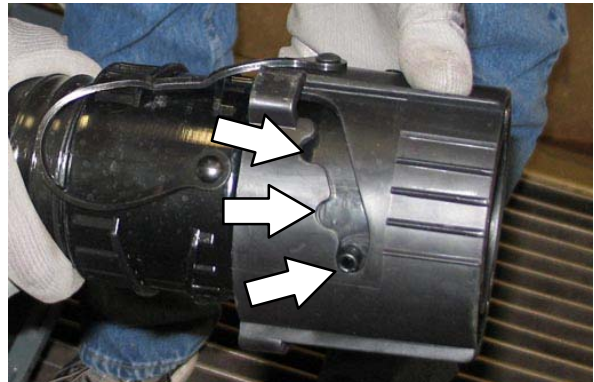

6. Løft låget på tanken, og spul genindvindingstanken med rent vand. Skyl sensoren nær toppen af tanken.

Kun ES-maskiner: Rengør den anden nedre sensor (ikke vist).

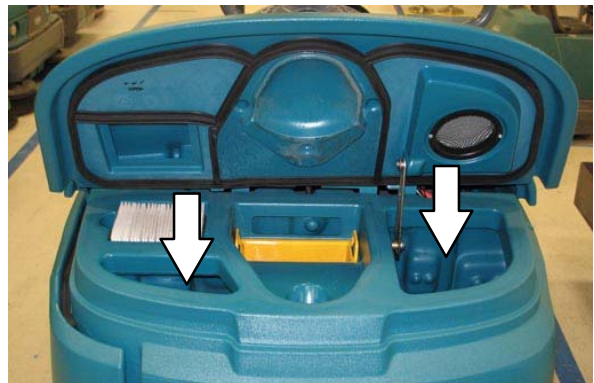

7. ES-maskiner: Skyl ES-filtret i bunden af genindvindingstanken.

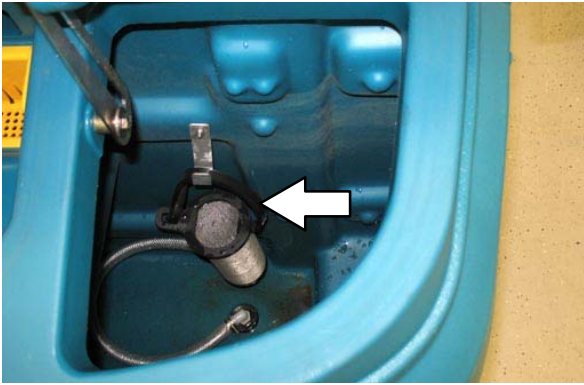

8. For at forebygge lækager skal du rengøre proppen af dysen og det indre af afløbsslængens manchete.

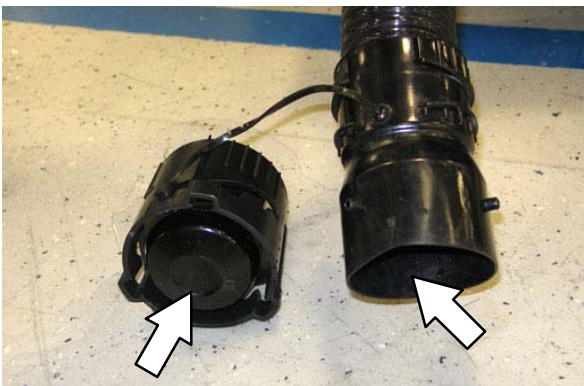

BEMÆRK: Brug IKKE damp til at rengøre tankene. For kraftig varme kan beskadige tankene og komponenterne.

9. Luk for afløbsslængens manchete, og sæt afløbsslængen tilbage på clipsen på genindvindingstanken.



10. Kontroller dagligt indgangsfiltret til sugepumpen. Rens filtret med en fugtig klud eller en slange, når det er snavset. Lad filtret tørre helt, før det geninstalleres i maskinen.



11. Fjern vakuumsien fra genindvindingstankens dæksel, og rens dette.



12. Tag affaldsbakken af genindvindingstanken og skyl al snavs af bakken.



13. Luk låget til genindvindingstanken.

14. Cylindrisk skrubbehoved: Fjern, og rens affaldstruget. Sæt affaldstruget tilbage i skrubbehovedet, når det er rent.



BEMÆRK: Skrubbehovedet skal sænkes ca. 25 mm for, at affaldstruget kan fjernes.

BEMÆRK: Affaldstruget kan kun fjernes fra højre side af maskinen.

15. Hæv døren/trinnet ved den bageste støddæmper.

TØMNING OG RENGØRING AF VASKEMIDDELTANKEN

Kun maskiner udstyrede med ES-funktion (Extended Scrub): Tøm og rens vaskemiddeltanken dagligt.

Rengør den udvendige side af tanken med vinylrens.

1. Kør maskinen til et sted med gulv afløb.

SIKKERHEDSHENSYN: Før maskinen forlades eller vedligeholdes, skal du stoppe den på et vandret sted, slukke for den, aktivere sikkerhedsbremsen og fjerne nøglen.

2. Sænk døren/trinnet ved den bageste støddæmper.
3. Tag afløbsslangen på vaskemiddeltanken af.



4. Hold afløbsslangen i nærheden af et gulv afløb, åbn for afløbsdysen, og placer slangen tæt ved gulv afløbet.

BEMÆRK: Sørg for, at dysen på afløbsslangen peger i en sikker retning før åbning af dysen.



5. Om nødvendigt skal du dreje afløbsdysen til en anden position for at indstille strømningshastigheden.

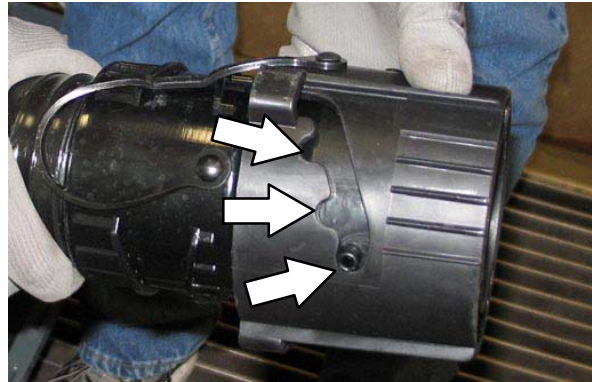

6. Drej håndtaget og løft dækslet på vaskemiddeltanken, og spul vaskemiddeltanken med rent vand. Skyl ES-filtret i bunden af tanken.

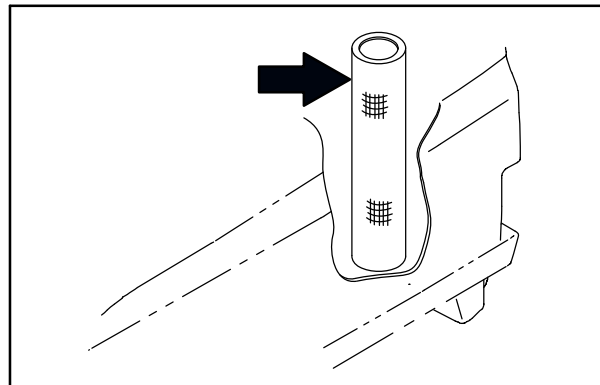

BEMÆRK: Brug IKKE damp til at rengøre tankene. For kraftig varme kan beskadige tankene og komponenterne.

BETJENING

7. For at forebygge lækager skal du rengøre proppen af dysen og det indre af afløbsslangens manchete.

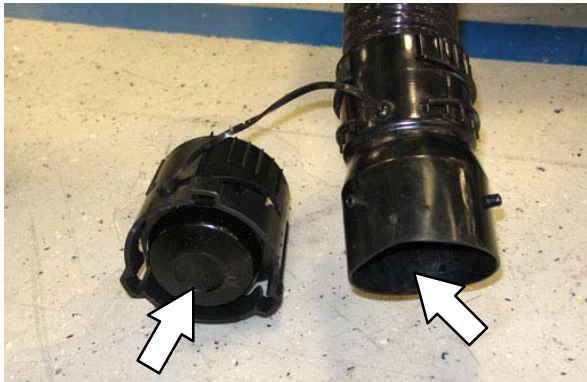

8. Drej afløbsslangens manchete til lukket, og sæt afløbsslangen tilbage på clipsen på vaskemiddeltanken.



9. Hæv døren/trinnet ved den bageste støddæmper.

SLUK MASKINEN

1. Fjern foden fra *kørepedalen*.
2. Tryk på *1-trinsskappen* for at stoppe skrubningen.
3. Træk på *bremsepedalen* for at standse maskinen.
4. Drej *tændingsnøglen* til stillingen OFF, og fjern nøglen.

SIKKERHEDSHENSYN: Før maskinen forlades eller vedligeholdes, skal du stoppe den på et vandret sted, slukke for den, aktivere sikkerhedsbremsen og fjerne nøglen.

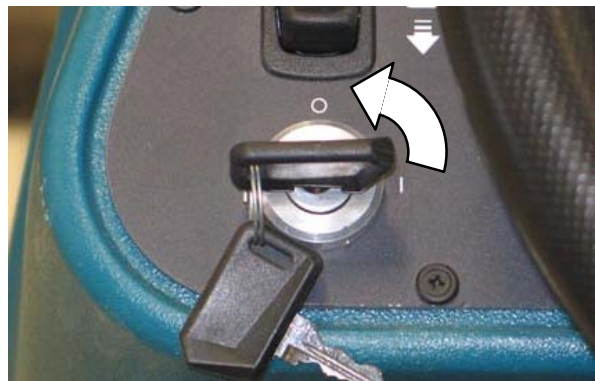

FEJLINDIKATORER

Maskinen er udstyret med to synlige indikatorer, en rød indikatorlampe og et LCD-display.

Den røde indikatorlampe blinker vedvarende, hvilket angiver, at der er opstået en fejl.

LCD-skærmen viser en fejlkode. Hvis der er mere end én fejl, vil hver fejl blive vist skiftevist.

Alle fejl er også ledsaget af en hørbar alarm, hvilket advarer operatøren om, at der er opstået en fejl.

Sluk maskinen, og fjern derefter årsagen til fejlen for at nulstille fejlindikatorerne. Fejlindikatoren nulstilles, når maskinen genstartes.

Se tabellen nedenfor for at finde årsagen og afhjælp den.

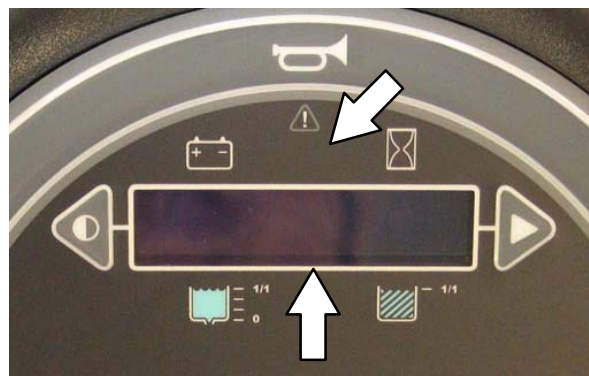

Fejlkode (vist på LCD)	Årsag(er)	Afhjælpning
F1: Rcv Tank Full	Genindvindingstanken er fuld	Tøm genindvindingstanken
F2: Sol Tank Empty	Vaskemiddeltanken er tom	Fyld vaskemiddel i tanken
F3: Batt Very Low	Lav batteriopladning	Genoplad batteri
F4: F/L Br Flt###	Forreste venstre børste virker ikke	Sluk og genstart maskinen. Hvis fejlkoden stadig vises, skal du ophøre med at bruge maskinen og kontakte din Tennant-servicerepræsentant.
F5: R/R Br Flt###	Højre bagerste børste virker ikke	
F6: Vac 1 Short	Sugepumpe 1 virker ikke	
F7: Vac 2 Short	Sugepumpe 2 virker ikke	
F8: Check Brushes	Børster virker ikke	Kontroller børster. Udskift meget slidte børster. Sluk og genstart maskinen. Hvis fejlkoden stadig vises, skal du ophøre med at bruge maskinen og kontakte din Tennant-servicerepræsentant.
F9: Propel Error	Alle skruppefunktioner virker ikke (1-trin-funktionen virker ikke)	Sluk og genstart maskinen. Hvis fejlkoden stadig vises, skal du ophøre med at bruge maskinen og kontakte din Tennant-servicerepræsentant.
F10: Pickup Error	Alle skruppefunktioner virker ikke (1-trin-funktionen virker ikke)	
F11: Scrub Error	Alle skruppefunktioner virker ikke (1-trin-funktionen virker ikke)	

ADVARSELSKODER

Advarselskoder er typisk forårsaget af operatørens forsøg på at aktivere funktioner, som er utilgængelige. Advarselskoden vises på LCD-displayet.

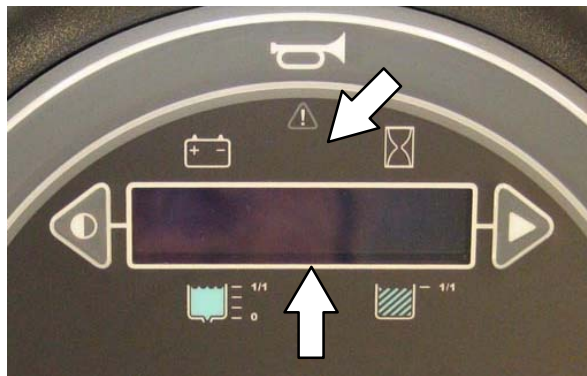

Se tabellen nedenfor for at finde årsagen til advarselskoden.

Advarselskode (vist på LCD-display)	Årsag(er)	Afhjælpning
W1: Batt. Lavt	Lav batteriopladning	Oplad batterierne.
W2: Unavailable	Hverken ES eller ec-H2O er aktiveret.	Valgte skruppefunktion (ES eller ec-H2O) ikke tilgængelig. Viser mens maskinen er i sat til transportfunktion (1-Trin ikke aktiveret).
W3: No [Side / Sweep] Config	Sidebørste ikke aktiveret	Sidebørste ikke tilgængelig Forfejning ikke tilgængelig
W4: Not Active	Valgte funktion er inaktiv.	Tryk på 1-TRIN-knappen for at aktivere alle funktioner.
W5: Solution Off	Vaskemiddelbeholdning ikke aktiveret	Aktivér vaskemiddelbeholdning
W6: Brake On	Parkeringsbremsen er aktiveret.	Frigør parkeringsbremsen.
W7: Side Br Wrn##	Skrubbesidebørste virker ikke	Sluk og genstart maskinen. Hvis fejlkoden stadig vises, skal du ophøre med at bruge maskinen og kontakte din Tennant-servicerepræsentant.
W8: L Side Br Short	Venstre fejresidebørste virker ikke.	
W9: R Side Br Short	Højre fejresidebørste virker ikke.	
W10: L Sweep Br Shrt	Venstre forfejningsbørste virker ikke.	
W11: M Sweep Br Shrt	Hovedforfejningsbørste virker ikke.	
W12: R Sweep Br Shrt	Højre forfejningsbørste virker ikke.	Kontroller tilsvarende kredsløbsafbryder. Kontroller ledningsnet. Genetabler forbindelser ved afbrydelse. Hvis fejlkoden stadig vises, skal du ophøre med at bruge maskinen og kontakte din Tennant-forhandler.
W13: Open [Frnt/Left] Br	Foreste hovedbørste virker ikke.	
W14: Open [Rear/Rght] Br	Bagerste hovedbørste virker ikke.	
W15: Open Side Brush	Skrubbesidebørste virker ikke	
W16: Open L Side Br	Venstre fejresidebørste virker ikke.	
W17: Open R Side Br	Højre fejresidebørste virker ikke.	
W18: Open L Sweep Br	Venstre forfejningsbørste virker ikke.	
W19: Open M Sweep Br	Hovedforfejningsbørste virker ikke.	
W20: Open R Sweep Br	Højre forfejningsbørste virker ikke.	

Advarselskode (vist på LCD-display)	Årsag(er)	Afhjælpning
W21: Sweep Vac Shrt	Sugepumpe til forfejning virker ikke.	Sluk og genstart maskinen. Hvis fejlkoden stadig vises, skal du ophøre med at bruge maskinen og kontakte din Tennant-forhandler.
W22: Open Vac 1	Sugepumpe 1 virker ikke.	Kontroller tilsvarende kredsløbsafbryder. Kontroller ledningsnet. Genetabler forbindelser ved afbrydelse. Hvis fejlkoden stadig vises, skal du ophøre med at bruge maskinen og kontakte din Tennant-forhandler.
W23: Open Vac 2	Sugepumpe 2 virker ikke.	
W24: Open Sweep Vac	Sugepumpe til forfejning virker ikke.	
W25: SqueegeeStall	Bagerste gummiskraber sænkes ikke.	Kontroller gummiskraber/gummiskraberaktuator for blokeringer. Fjern eventuelle blokeringer. Hvis fejlkoden stadig vises, skal du ophøre med at bruge maskinen og kontakte din Tennant-forhandler.
W26: Side Stall	Skrubbesidebørste/Sidebørstemotor er blokeret.	Kontroller børste/børstemotor for blokeringer. Fjern eventuelle blokeringer. Hvis fejlkoden stadig vises, skal du ophøre med at bruge maskinen og kontakte din Tennant-forhandler.
W27: LSide Stall	Venstre fejjesidebørste/sidebørstemotor er blokeret.	
W28: RSide Stall	Højre fejjesidebørste/sidebørstemotor er blokeret.	
W29: Sweep Stall	Forfejning sænkes ikke.	Kontroller forfejningsaktuator for blokeringer. Fjern eventuelle blokeringer. Hvis fejlkoden stadig vises, skal du ophøre med at bruge maskinen og kontakte din Tennant-forhandler.
W30: DetPumpShort	Rengøringsmiddelpumpe virker ikke.	Sluk og genstart maskinen. Hvis advarselskoden stadig vises, skal du ophøre med at bruge maskinen og kontakte din Tennant-forhandler.
W31: ES PumpShort	ES-pumpe virker ikke.	
W32: SidePumpShrt	Skrubbesidebørstepumpe virker ikke.	
W33: Ec Pump Shrt	ec-H ₂ O-pumpe virker ikke.	
W34: DetPumpOpen	Rengøringsmiddelpumpe virker ikke.	Kontroller tilsvarende kredsløbsafbryder. Kontroller ledningsnet. Genetabler forbindelser ved afbrydelse. Hvis fejlkoden stadig vises, skal du ophøre med at bruge maskinen og kontakte din Tennant-forhandler.
W35: ES PumpOpen	ES-pumpe virker ikke.	
W36: SidePumpOpen	Skrubbesidebørstepumpe virker ikke.	
W37: Ec Pump Open	ec-H ₂ O-pumpe virker ikke.	Sluk og genstart maskinen. Hvis advarselskoden stadig vises, skal du ophøre med at bruge maskinen og kontakte din Tennant-forhandler.
W38: [Side / Sweep] Offline	Feje- eller skrubbesidebørste eller forfejning virker ikke.	
W39: ECH ₂ O Offline	ec-H ₂ O-system virker ikke.	Sluk og genstart maskinen. Hvis advarselskoden stadig vises, skal du ophøre med at bruge maskinen og kontakte din Tennant-forhandler.

EKSTRAUDSTYR

SPRØJTEDYSE (EKSTRA)

Sprøjtedyse er beregnet til at rengøre maskinen og de omkringliggende områder. Vaskemiddeltanken leverer vand-/vaskemiddeltilførsel til sprøjtedyse.

SIKKERHEDSHENSYN: Undlad at rengøre maskinen med trykluft eller vandslanger i nærheden af elektriske komponenter under service af maskinen.

SIKKERHEDSHENSYN: Stop på et vandret sted og aktivér parkeringsbremsen, før maskinen forlades eller serviceres.

1. Start maskinen.
2. Tryk på den øverste del af **knappen til sprøjtedyse** for at tænde for sprøjtedyse. Lampen på knappen lyser, når sprøjtedyse tændes.



3. Åbn den venstre skærm for at få adgang til sprøjtedyse.

4. Træk sprøjtedyse ud fra bagsiden af maskinen, og rengør efter behov.



5. Når du er færdig med rengøringen, skal du trække forsigtigt i slangen og lade sprøjtedyse slangen trække sig tilbage ind i maskinen.

BEMÆRK: Fortsæt med at holde på sprøjtedyse, og kontroller slangen, mens den trækker sig tilbage ind i maskinen. Maskinen og/eller sprøjtedyseenheden kan blive beskadiget, hvis sprøjtedyse slangen slippes og gives mulighed for at trække sig hurtigt tilbage ind i maskinen.

6. Tryk på den nederste del af **knappen til sprøjtedyse** for at slukke for vandforsyningen. Lyset på knappen slukkes, når sprøjtedyse afbrydes.

BEMÆRK: Sørg for, at kontakten til sprøjtedyse er slukket, før der fortsættes med skrubning. Sprøjtedysepumpen kan beskadiges, hvis kontakten er tændt under skrubning.

VAKUUMSTANG (EKSTRA)

Brug vakuumstangen til at rengøre områder, som maskinen ikke kan nå.

⚠ ADVARSEL: Brændbare materialer eller reaktive metaller kan forårsage eksplosion eller brand. Undgå at opsamle dem.

SIKKERHEDSHENSYN: Stop på et vandret sted og aktivér parkeringsbremsen, før maskinen forlades eller serviceres.

1. Sænk døren/trinnet ved den bageste støddæmper.
2. Fjern komponenterne til vakuumstang og slangen fra opbevaringsrummet på toppen af overdækningen til batterirummet.



3. Kobl vakuumslangen fra den bageste gummiskraber.



4. Kobl vakuumstangslangen til vakuumslangen til bagerste gummiskraber.

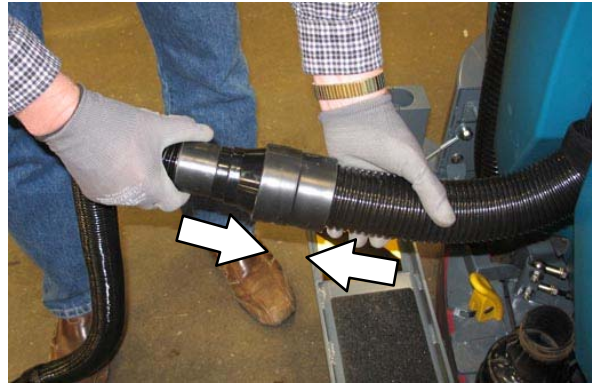

5. Kobl vakuumstangsmundstykket til vakuumslangens dyse.



6. Indsæt vakuumstangshåndtaget i vakuumstangsmundstykket og stram til.



BETJENING

7. Fastgør vakuumbangslangens krave til vakuumbangen.



8. Udvid vakuumbangen til den ønskede længde og lås ved at twiste håndtaget.



9. Start maskinen.
10. Tryk på *sugepumpe-/gummiskraberknappen* for at tænde sugepumpen. Gummiskraberer sænkes helt.



11. Støvsug gulvet.



12. Når du er færdig med støvsugning, skal du trykke på *knappen til sugepumpen/gummiskraberer* for at slukke for sugepumpen. Gummiskraberer hæves.
13. Sluk maskinen.
14. Kobl vakuumbangslangen fra vakuumbangen til bagerste gummiskraber og skil vakuumbangen ad.
15. Læg komponenterne til vakuumbangen tilbage i opbevaringsrummet på toppen af overdækningen til batterirummet.
16. Kobl igen vakuumbangen til bagerste gummiskraber.
17. Løft døren/trinnet ved den bageste støddæmper til hævet stilling og fastgør til bagerste støddæmper.

BAGERSTE GUMMISKRABERVÆRN (EKSTRA)

Beskytteren til den bagerste gummiskraber er med til at beskytte den bagerste gummiskraber mod at blive beskadiget.

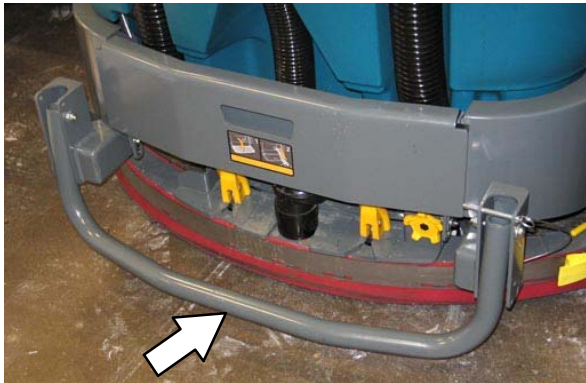

Træk i stiften, sænk gummiskraberbeskytteren, og sæt stiften i igen for at aktivere den bagerste gummiskraberbeskytter.



SKRUPPE- ELLER FEJESIDEBØRSTE (EKSTRA)

Sidebørsten flytter snavset ind foran hovedbørsterne. Vaskemidlet doseres via sidebørsterne, hvis maskinen er udstyret med skrubbesebørster. Vaskemidlet doseres IKKE via sidebørsterne, hvis maskinen er udstyret med fejesebørster.

ADVARSEL: Brændbare materialer eller reaktive metaller kan forårsage eksplosion eller brand. Undgå at opsamle dem.

1. Start maskinen
2. Tryk øverst på **sidebørstekontakten** for at aktivere sidebørsteenheden.



3. Tryk på **1-trinsknappen**. Sidebørsteenheden sænkes sammen med hovedbørsten.

BEMÆRK: 1-trinsknappen styrer sidebørsteenheden, når sidebørstekontakten er tændt.

4. Tryk på **kørselspedalen** for at starte skrubningen.
5. Tryk på bunden af **sidebørstekontakten** for at stoppe og hæve sidebørsten.

FORFEJNINGSMONTAGE (EKSTRA)

Forfejningsenheden er monteret foran på maskinen og giver maskinen øget mulighed for opsamling af skidt. Enheden indeholder en hovedbørste og to sidebørster, som fejer skidt ind i en skidtkasse. Tøm periodevis skidtkassen og vakuumposen.

Maskinen kan anvendes med eller uden forfejningsenheden. Se FORFEJNING i afsnittet VEDLIGEHOLDELSE angående vedligeholdelse.

 **ADVARSEL: Brændbare materialer eller reaktive metaller kan forårsage eksplosion eller brand. Undgå at opsamle dem.**

1. Start maskinen
2. Tryk på *1-trin*knappen for at påbegynde skrubning og forfejnning.

*BEMÆRK: Tryk ikke på 1-trin*knappen, hvis der kun skal fejes. Forfejnning kan bruges uden skrubbefunktionerne.

3. Tryk øverst på **forfejningskontakten** for at starte forfejnning *uden støvkontrol*. Den øverste del af kontakten lyser.

Tryk nederst på *forfejningskontakten* for at starte forfejnning *med støvkontrol*. Den nederste del af kontakten lyser.

BEMÆRK: Forfejningsenheden vil påbegynde fejning, og støvkontrolsystemet starter, når maskinen kører fremad.

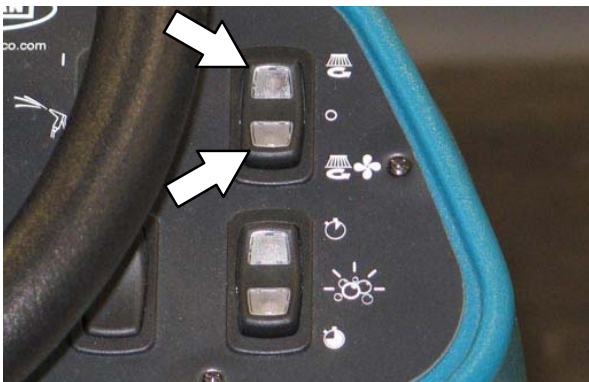

4. Tryk på den del af *forfejningskontakten*, der lyser (øverste eller nederste del) for at afbryde forfejnings- og støvkontrolsystemet.

TØM FORFEJNINGSSKIDTKASSEN

SIKKERHEDSHENSYN: Før maskinen forlades eller vedligeholdes, skal du stoppe den på et vandret sted, slukke for den, aktivere sikkerhedsbremsen og fjerne nøglen.

1. Løsn begge forfejningsdæksellåse.



2. Løft forfejningsdækslet og løft støttearmen til at låse dækslet i åben position.



3. Fjern skidtkassen fra forfejningsenheden, og tøm skidtkassen.



4. Sæt skidtkassen på plads i forfejningsenheden.
5. Kontroller vakuumposen til affald. Udskift vakuumposen, hvis den er fuld eller beskadiget.



6. Læg støtte armen til forfejningsdækslet på plads og sænk forfejningsdækslet på plads.

BETJENING

BATTERI, DER KAN RULLES UD (EKSTRA)

Batteriet, der kan rulles ud, gør det nemt og hurtigt for føreren at fjerne og udskifte maskinens batterier. Brug det rette udstyr til at rulle batteriet ud og løfte det samt de rette procedurer efter batteriets størrelse og vægt. Se afsnittet *SPECIFIKATIONER*. Batteriet udrulles i en højde af 508 mm.

SIKKERHEDSHENSYN: Før maskinen forlades eller vedligeholdes, skal du stoppe den på et vandret sted, slukke for den, aktivere sikkerhedsbremsen og fjerne nøglen.

1. Åbn batterirummet ved at løfte topdækslet op og lås støttearmen.

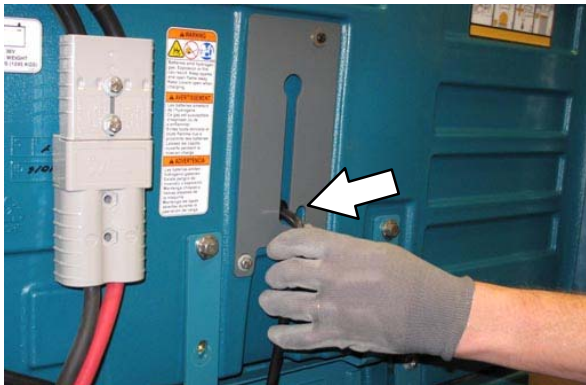

2. Åbn den højre skærm.

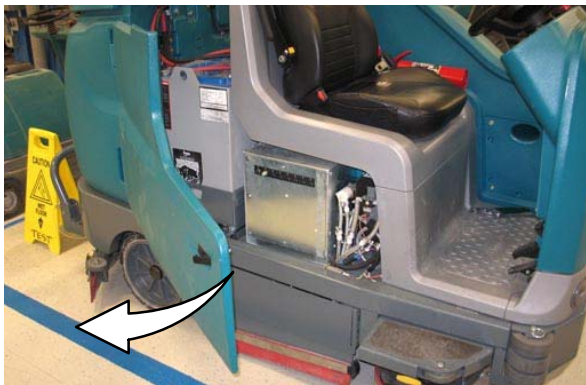

3. Træk batterikablet ud af maskinkonnektoren.

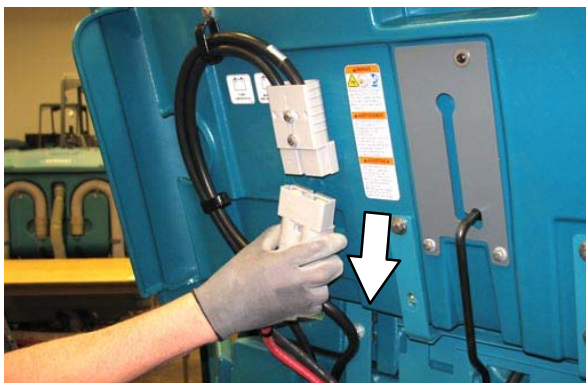

4. Afmonter batteriets fastgørelsesplade.



5. Placer batterivognen når batterirummet.

SIKKERHEDSHENSYN: Når maskinen serviceres: Hold alle metalobjekter væk fra batterierne. Brug ikke ledende batteriafmonteringsværktøj. Brug en hejs eller lignende assistance ved løftning af batterier. Installation af batteri skal udføres af faglært personale. Følg stedets sikkerhedsvejledninger angående batteriafmontering.

6. Rul batteriet fra maskinen og op på batterivognen.
7. Monter det nye batteri i batterirummet.
8. Sæt batteriets fastgørelsesplade på maskinen igen. Fastgørelsespladen skal trykke kontakten helt ned i låst position. Maskinen vil ikke fungere, hvis kontakten ikke er låst.

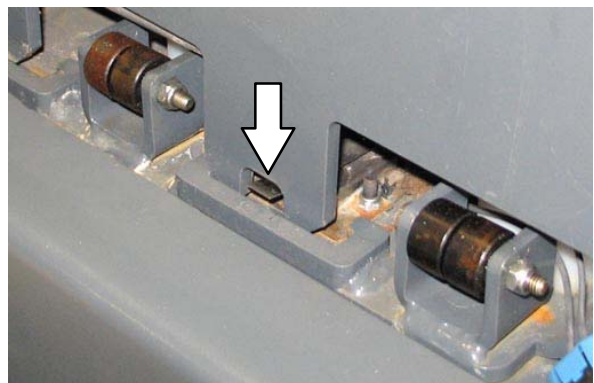

9. Luk side- og topdækslet til batterirummet.

FEJLFINDING PÅ MASKINEN

Fejl	Årsag	Afhjælpning
Maskinen fungerer ikke	Nødstopknappen er aktiveret	Drej knappen med uret for at nulstille
	Maskinfejl registreret	Se FEJLINDIKATORER eller ADVARSELSKODER
	Afladet batteri	Oplad batteriet
	Et eller flere løse batterikabler	Stram det/de løse kabler
	Fejl ved batteri	Udskift batteriet
	Fejl på tændingskontakten	Kontakt Tennant–servicerepræsentanten
	Fejlbehæftet kontrolkort	Kontakt TENNANT–servicerepræsentanten
Efterlader vand – ingen eller ringe vandopsamling	Slidte gummiskraberblade	Vend eller udskift gummiskraberbladene
	Gummiskraberer er ude af justering	Juster gummiskraberer
	Gummiskraberer er tilstoppet	Rengør gummiskraberer
	Vakuumslange løs	Fastgør vakuumslangetilslutningerne
	Vakuumslangen er tilstoppet	Skyl vakuumslange
	Vakuumslangen er beskadiget	Udskift vakuumslangen
	Sugepumpens indtagsfilter er snavset	Rengør indtagsfilter
	Der sidder affald i gummiskraberer	Fjern affald fra gummiskraberer
	Vakuumslangen til gummiskraberer eller genindvindingstanken er ikke påsat eller er beskadiget	Sæt vakuumslangen på igen, eller udskift den
	Låget på tanken er ikke helt lukket	Kontroller for tilstopning
	Iturevne tætninger på genindvindingstanken	Udskift tætningerne
Sugepumpen vil ikke gå i gang	Genindvindingstanken er fuld	Tøm genindvindingstanken
	Genindvindingstanken er fuld af skum	Tøm genindvindingstanken
		Brug mindre, eller skift opløsningsmiddel
Ingen eller ringe vaskemiddeltilførsel til gulvet	Vaskemiddeltanken er tom	Fyld vaskemiddel i tanken
	Vaskemiddeltilførsel slået fra	Vaskemiddeltilførsel slået til
	Slangerne til vaskemiddeltilførslen er tilstoppede	Gennemskyl slangerne
	Vaskemiddelmagnetventilen er tilstoppet eller sidder fast	Rens eller udskift
Dårlig skrubning	Der sidder affald i skrubbebørsterne	Fjern affald fra børster
	Der anvendes forkert vaskemiddel/forkerte børstepuder	Kontakt Tennant–forhandleren ang. anbefalinger
	Slidte skrubbebørster/puder	Udskift skrubbebørster/puder
	Børstetryk for højt	Reducer det nedadgående skrubbebørstetryk
	Ujævnt børstetryk	Indstil skrubbehovedets niveau
	Fyldt affaldstrug	Tøm affaldstrug
	Knækkede børstedrivremme på cylinderskrubbehovedet	Udskift remmene
	Lav batteriopladning	Oplad batteriet, indtil opladeren automatisk afbryder.

Fejl	Årsag	Afhjælpning
Reduceret driftstid	Batteri ikke fuldt opladt	Oplad batteriet, indtil opladeren automatisk afbryder.
	Defekt batteri	Udskift batteriet
	Batterierne trænger til vedligeholdelse	Se BATTERIER under VEDLIGEHOLDELSE
	Fejl ved batteriopladeren	Udskift batterioplader
ES-systemet fungerer ikke	<i>ES-knappen</i> er slået fra	Tænd <i>ES-knappen</i>
	ES-sensor i tank snavset eller ikke i korrekt position	Rengør/genplacer sensor
	ES-pumpefilteret er tilstoppet	Rens ES-filteret
	Vandniveauet i genindvindingstanken er for lavt	Fyld genindvindingstanken ca. halvt op
	Vandniveauet i vaskemiddeltanken er for lavt	Fyld vaskemiddel i tanken
ec-H2O-model: Advarsels- og fejlindikator-lampe blinker rødt	Mineralaflejringer i modul	Skyllemodul (se <i>ec-H2O-MODULSKYLLEPROCEDURE</i>).
ec-H2O-model: Advarsels- og fejlindikator-lampe er konstant rød	Tilstoppet modul	Kontakt TENNANT-servicerepræsentanten
	Defekt vaskemiddelpumpe	Udskift vaskemiddelpumpen

VEDLIGEHOJDELSE

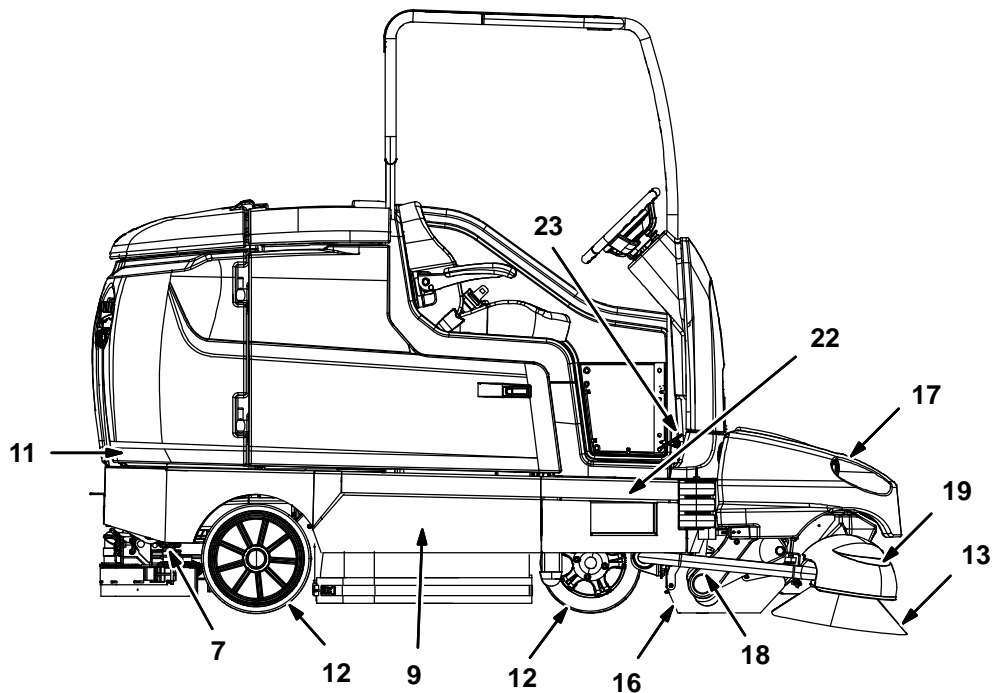
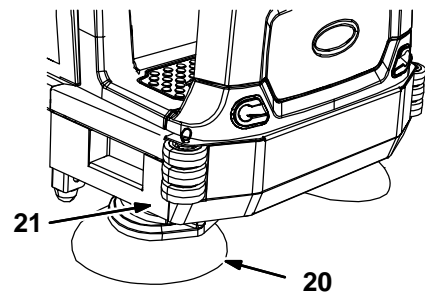
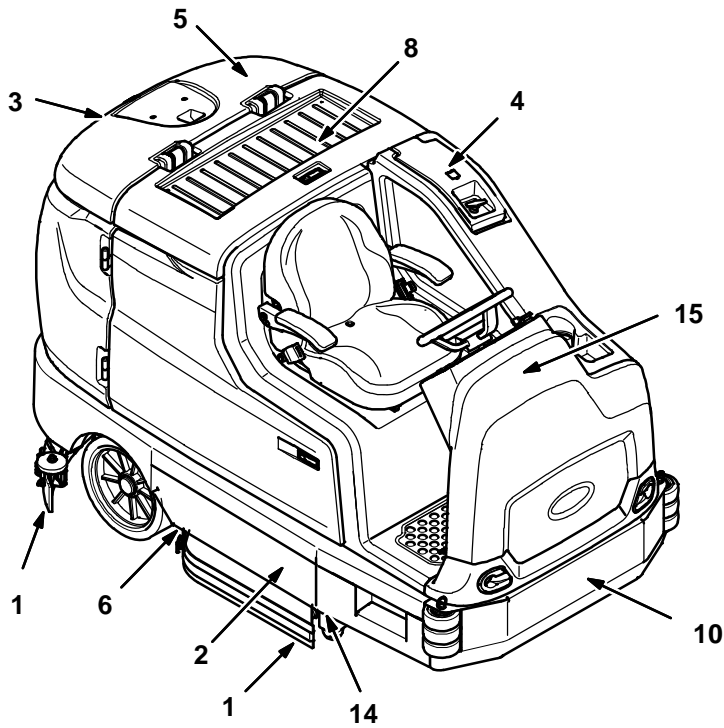

356389 356290

VEDLIGEHOELDELSESSKEMA

Nedenstående tabel viser den *ansvarlige person* for hver enkelt procedure.

O = Operatør.

T = Fagpersonale.

Interval	Ansvarlig person	Pkt.	Beskrivelse	Procedure	Smøremiddel/væske	Antal service punkter
Dagligt	O	1	Sidegummiskraber og bagerste gummiskraber	Kontroller for beskadigelse og slitage Kontroller udbøjningen	–	4
	O	2	Hovedbørster	Kontroller for beskadigelse, slitage og affald	–	2
	O	3	Genindvindingstank	Rengør tank, topsensor og kontroller tætning	–	1
	O	4	Vaskemiddeltank	Kontroller tætning	–	1
	O	3	Kun ES–maskiner: Genindvindingstank	Rengør filtret i bunden af tanken og anden nederste sensor	–	2
	O	4	Kun ES–maskiner: Vaskemiddeltank	Rengør tank og niveausensor	–	1
	O	5	Sugepumpens indtagsfilter, si og affaldsbakke	Rengør	–	1
	O	6	Kun cylindriske børster: Affaldsbakke	Rengør	–	1
	O	20	Feje- eller skruppesidebørste (ekstra)	Kontroller for beskadigelse, slitage og affald	–	1 (2)
	O	20	Sidebørstegummiskraber (ekstra)	Kontroller for beskadigelse og slitage	–	1
	O	13	Forfejningsidebørster (ekstra)	Kontroller for beskadigelse, slitage og affald	–	2
	O	16	Forfejningshovedbørste (ekstra)	Kontroller for beskadigelse, slitage og affald	–	1
O	17	Forfejningsskidtkasse (ekstra)	Rengør	–	1	
Ugentligt	T	8	Battericeller	Kontroller elektrolytniveauet	DW	Flere
50 timer	T	1	Sidegummiskraber og bagerste gummiskraber	Kontroller niveauet	–	4
	O	16, 17	Forfejningsskørter og –tætninger (ekstra)	Kontroller for beskadigelse og slitage	–	4
	O	2	Hovedbørster (cylindriske)	Vend børsterne fra for til bag	–	2
	O	14	Skrubbehovedskørt (skive)	Kontroller skørterne for beskadigelse og slid	–	2

SMØREMIDDEL/VÆSKE

DW Destilleret vand

SPL Specialsmøremiddel, Lubriplate EMB–fedt (Tennant varenr. 01433–1)

GL SAE 90 gearolie

BEMÆRK: Hyppigere vedligeholdelsesintervaller kan være nødvendige ved meget snavsede forhold.

VEDLIGEHOLDELSE

Nedenstående tabel viser den *ansvarlige person* for hver enkelt procedure.

O = Operatør.

T = Fagpersonale.

Interval	Ansvarlig person	Pkt.	Beskrivelse	Procedure	Smøremiddel/væske	Antal service punkter
100 timer	T	8	Batterivandsystem (ekstra)	Kontroller slanger og forbindelser for beskadigelse og slitage	–	Flere
200 timer	T	23	Bremser	Kontroller justeringer	–	1
	T	8	Batteripoler og kabler	Kontroller, og rens	–	2
	T	9	Drivremme til cylindriske børster	Kontroller for beskadigelse og slitage	–	2
	T	18	Drivremme til forfejningsbørste	Kontroller for beskadigelse og slitage	–	1
	T	22	Drivhjulets drejepunkt	Smør	SPL	1
	T	15	Ratkæde	Smør, kontroller spændingen, og kontroller for beskadigelse og slitage.	GL	1
	T	10	Kæde til styremekanisme	Smør, kontroller spændingen, og kontroller for beskadigelse og slitage.	GL	1
500 timer	T	11	Sugepumpens motorer	Kontroller motorbørsterne	–	2
	O	12	Dæk	Kontroller for beskadigelse og slitage	–	3
1000 timer	T	21	Fejesidebørstemotorer	Kontroller motorbørster (kontrolleres hver 100 timer efter første 1000 timers kontrol)	–	1 (2)
	T	18	Forfejningshovedbørstemotor (ekstra)	Kontroller motorbørster (kontrolleres hver 100 timer efter første 1000 timers kontrol)	–	1
	T	19	Forfejningssidebørstemotorer (ekstra)	Kontroller motorbørster (kontrolleres hver 100 timer efter første 1000 timers kontrol)	–	2

SMØREMIDDEL/VÆSKE

DW Destilleret vand

SPL Specialsmøremiddel, Lubriplate EMB-fedt (Tennant varenr. 01433–1)

GL SAE 90 gearolie

BEMÆRK: Hyppigere vedligeholdelsesintervaller kan være nødvendige ved meget snavsede forhold.

GULE BERØRINGSKUNTER

Denne maskine er udstyret med letgenkendelige gule berøringspunkter, der gør vedligeholdelse enkelt. Der er intet behov for værktøj til udførelse af disse vedligeholdelsesrutiner.

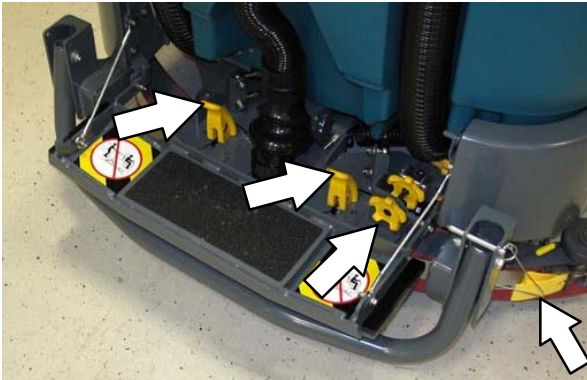

SMØRING

SIKKERHEDSHENSYN: Før maskinen forlades eller vedligeholdes, skal du stoppe den på et vandret sted, slukke for den, aktivere sikkerhedsbremsen og fjerne nøglen.

RATKÆDE

Ratkæden sidder på ratstammen direkte under kontrolpanelet. Kontroller for beskadigelse eller slitage, og smør ratkæden efter hver 200 timer.

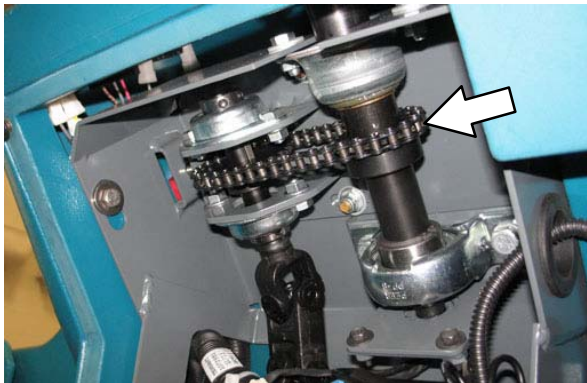

KÆDE TIL STYREMEKANISME

Kæden til styremekanismen sidder direkte over fordækket. Kontroller for beskadigelse eller slitage og smør kæden til styremekanismen efter hver 200 timer.

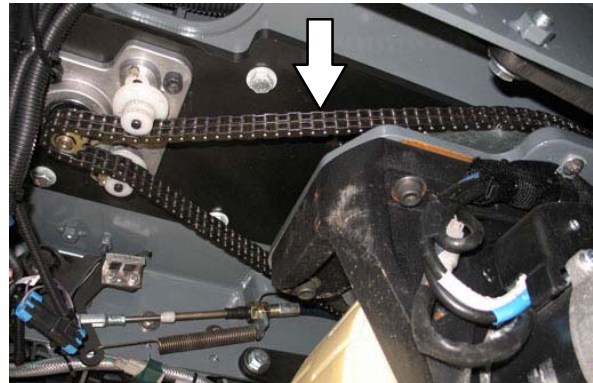

DRIVHJULETS DREJEPUNKT

Drivhulets drejepunkt er placeret direkte ovenover drivhulet. Drivhulets drejepunkt skal smøres efter hver 200 timers brug.

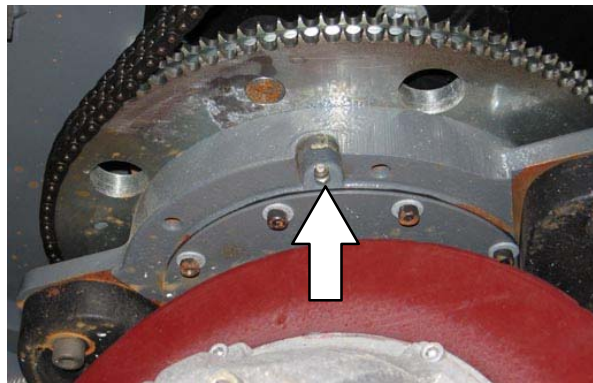

BATTERIER

Batteriernes levetid er begrænset af det antal opladninger, de modtager. For at få mest ud af batterierne skal de kun genoplades, når batteriladeindikatoren når den sidste bjælke. Det er også vigtigt at opretholde de korrekte elektrolytniveauer i løbet af batteriets levetid.

KONTROL AF ELEKTROLYTNIVEAUET

BEMÆRK: *Kontroller ikke elektrolytniveauet, hvis maskinen er udstyret med batterivandsystem. Gå videre til HYDROLINK BATTERIVANDSYSTEMET (EKSTRA).*

Kontroller batteriets elektrolytniveau ugentligt på maskiner med våde/blysyrebatterier.

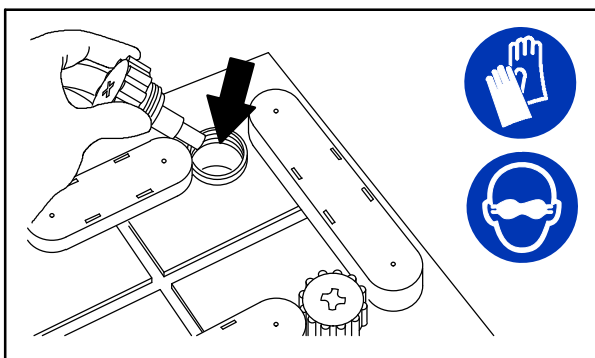

08247

SIKKERHEDSHENSYN: Undgå kontakt med batterisyren, når maskinen serviceres.

Batterisyren skal lige akkurat dække batteripladerne som vist før opladning. Påfyld destilleret vand, hvis niveauet er lavt. OVERFYLD IKKE. Elektrolytten udvider sig og kan flyde over ved opladning.

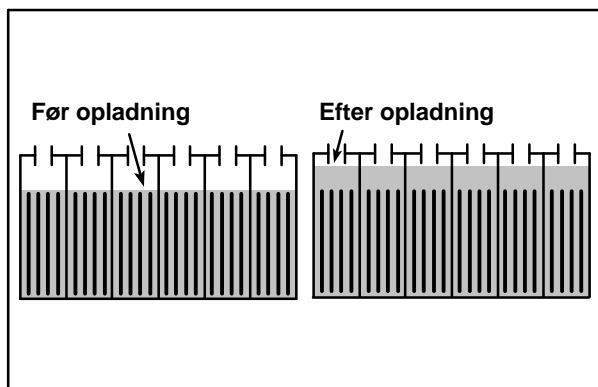

BEMÆRK: Sørg for, at batteridækslerne er på plads under opladningen.

KONTROL AF FORBINDELSER/RENGØRING

Kontroller for hver 200 timers drift for løse batteriforbindelser, og rengør batteriernes overflade, herunder poler og kabelklemmer, med en stærk opløsning af tveksurt natron og vand. Udskift slidte eller beskadigede ledninger. Fjern ikke batteridækslerne, når batterierne rengøres.



Metalgenstande kan eventuelt kortslutte batterierne. Hold alle metalgenstande på afstand af batterierne.

OPLADNING AF BATTERIERNE

VIGTIGT: Sørg for at indstillingen af opladeren er korrekt for batteritypen før opladning.

BEMÆRK: Brug en lader med den rigtige styrke til batterierne, så de ikke beskadiges, og deres levetid ikke reduceres.

1. Kør maskinen til et plant, tørt sted på et godt udluftet område.
2. Stop maskinen, og sluk for den.

SIKKERHEDSHENSYN: Før maskinen forlades eller vedligeholdes, skal du stoppe den på et vandret sted, slukke for den, aktivere sikkerhedsbremsen og fjerne nøglen.

3. Åbn batterirummet ved at løfte topdækslet op og lås støttearmen.

BEMÆRK: Sørg for, at batterierne har det korrekte elektrolytniveau før opladning. Se **KONTROL AF ELEKTROLYTNIVEAUET**

4. Sæt opladerens vekselstrømsledning i en stikkontakt med jordforbindelse.
5. Træk batterikablet ud af maskinkonnektoren.

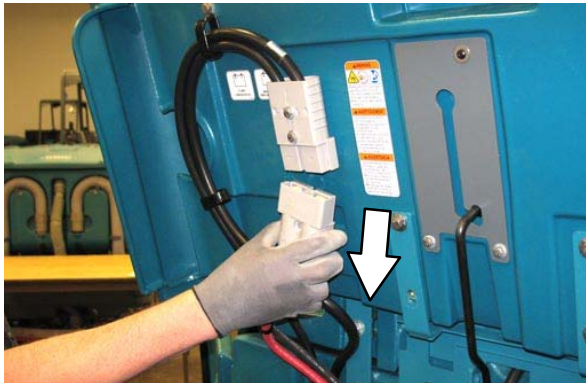

6. Forbind laderkonnektoren til batterikablet. Tennant-opladeren starter automatisk.

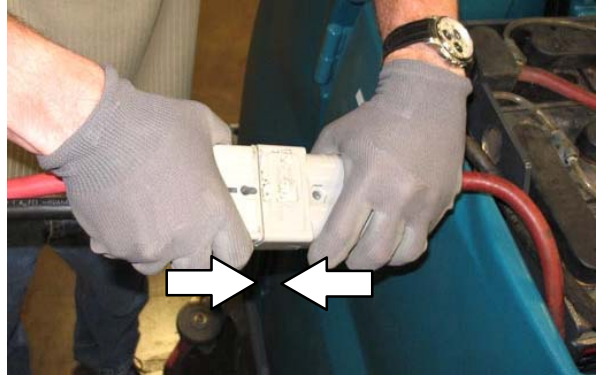

ADVARSEL: Batterierne udsender brintgas. Herved kan der opstå eksplosion eller brand. Maskinen må ikke komme i nærheden af gnister og åben ild. Hold dækslerne åbne under opladningen.

BEMÆRK: Eventuelle oplader-fejlkode, der måtte opstå, når batteriet forbindes til opladeren, vises i bunden af opladerens display. Fejlkode-definitioner kan findes i brugervejledningen for batteriopladeren.



VEDLIGEHOJDELSE

7. Hold øje med opladerens display. Når batteriet er under opladning, vises CHARGE på displayet. Dette er opladerens standarddisplay

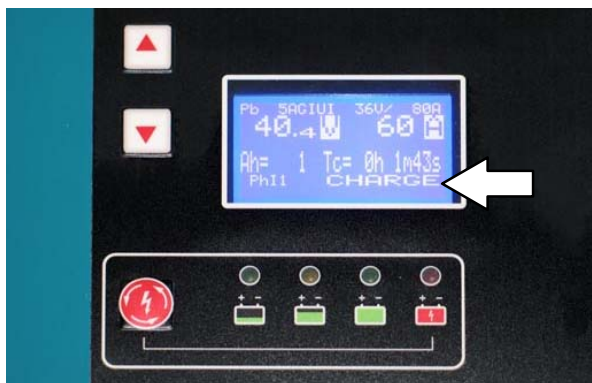

9. Tryk på knappen stop/start/retur på opladeren for at vende tilbage til opladerens standarddisplay.



Opladerens display:

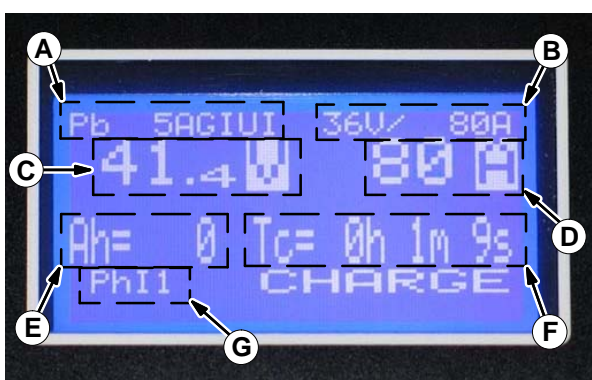

- A. Ladeprofilnummer
- B. Opladningsstyrke
- C. Batterispænding (volt)
- D. Batteristrøm (ampere)
- E. Amperetimer opladt
- F. Tid opladt (timer/minutter/sekunder)
- G. Opladningsfase (fase 1/fase 2/fase 3)

8. Om nødvendigt kan man benytte navigationsknapperne til at få adgang til andre displaybilleder. Tryk på opladerens stop-/start-/retur-knap for at angive valg. Opladeren vender tilbage til standarddisplayet efter 30 sekunder. Der henvises til vejledningen fra producenten for flere oplysninger.



BEMÆRK: Hvis du er nødt til at frakoble laderkablet fra batteriet, før det er fuldt opladt, skal du trykke på knappen stop/start/retur på laderen for at standse opladningen. Sørg for at meddelelsen STOP vises på displayet, og at den røde lampe, der indikerer, at opladningen er standset, lyser, før laderkablet frakobles.



10. De grønne indikatorer for opladningsniveau lyser fra venstre mod højre, mens batteriet oplades. Når batteriet er fuldt opladt vises meddelelsen COMPLETE på displayet, desuden vil alle de grønne indikatorer for opladningsniveau lyse, og Tennant-opladeren vil standse opladningen.

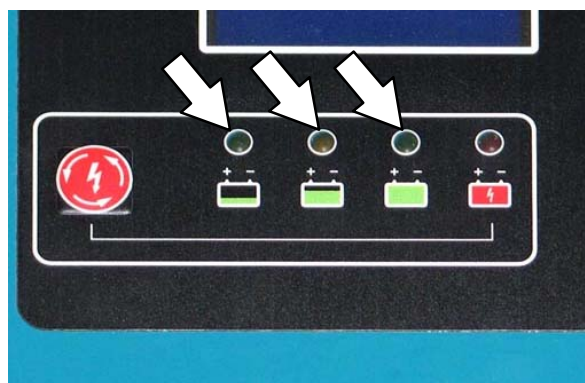

11. Når opladeren er afbrudt, skal opladerens konnektor tages ud af konnektoren til batterikablet.

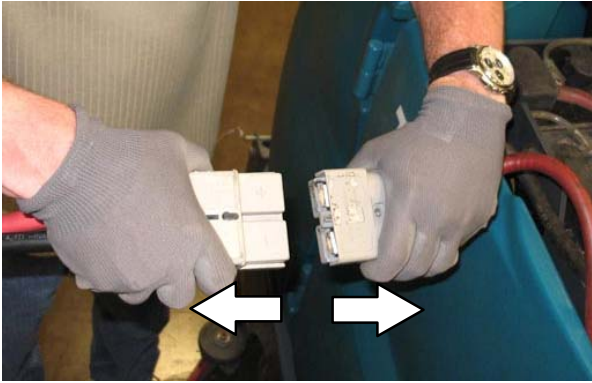

12. Slut batterikonnectoren til maskinkonnektoren igen.

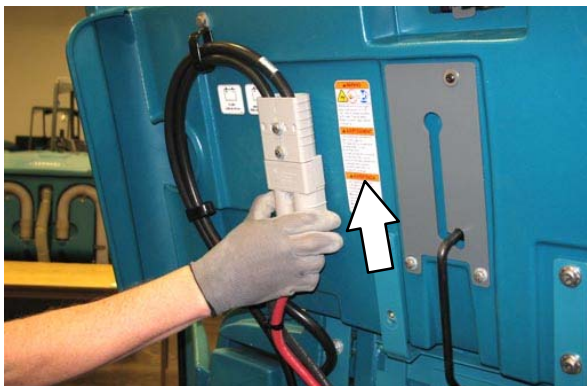

SIKKERHEDSHENSYN: Ved servicering af maskinen må du ikke tage opladerens eksterne jævnstrømledning ud af stikket på maskinen, mens opladeren er aktiv. Der kan opstå en lysbue. Hvis opladeren skal afbrydes under opladningen, skal netledningen først frakobles.

13. Luk toplåget til batterirummet.

BATTERIOPLADERENS USB-PORT

Batteriopladeren har en USB-port, så en computer kan tilsluttes opladeren til vedligeholdelsesformål, som kun må foretages af autoriseret servicepersonale. **Tilslut ikke** mobiltelefoner eller andet uautoriseret elektronisk udstyr i opladerens USB-port. **USB-porten må ikke** benyttes, mens batteriet lader.

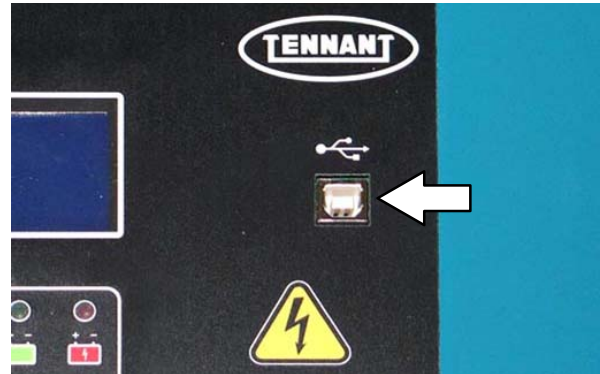

BATTERIVANDSYSTEM (EKSTRA)

Batterivandsystemet, som er ekstraudstyr, gør det sikkert og nemt at opretholde det rigtige elektrolytniveau i batterierne

Kontroller batterivandsystemets slanger og forbindelser for beskadigelse for hver 100 timer.

SIKKERHEDSHENSYN: Før maskinen forlades eller vedligeholdes, skal du stoppe den på et vandret sted, slukke for den, aktivere sikkerhedsbremsen og fjerne nøglen.

1. Åbn batterirummet ved at løfte topdækslet op og lås støttearmen.

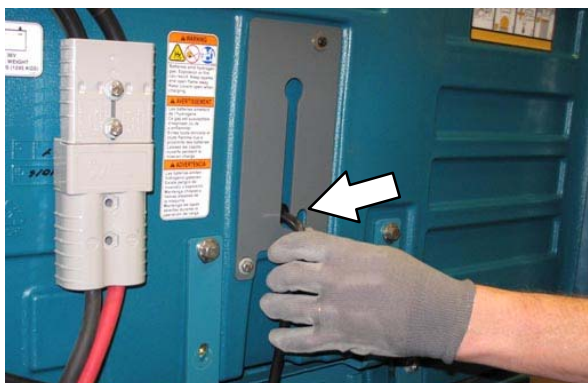

2. Oplad batterierne helt før brug af batterivandsystemet. Fyld ikke vand på batterierne før opladning, da elektrolytniveauet udvider sig og kan flyde over ved opladning. Se **OPLADNING AF BATTERIERNE**
3. Slut batterivandsystemets slange til vandforsyningen.

BEMÆRK: Vandkvaliteten er vigtig mht. opretholdelse af batteriets levetid. Brug altid vand, der overholder batteriproducentens krav.

BEMÆRK: Vandforsyningen til batterivandsystemet skal altid være 7,57 l/m (2 gal/m) eller mere. Brug udrenseren til at kontrollere trykket i vandforsyningen. Der henvises til vejledningen fra producenten for flere oplysninger.

4. Slut batterivandsystemets slange til batteripåfyldningsslangen.

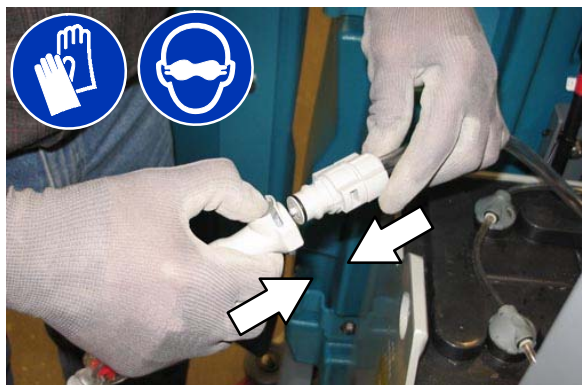

5. Tænd for vandforsyningen. Indikatoren inden i tilførselsindikatoren begynder at dreje. Indikatoren holder op med at dreje, når batterierne er fulde.

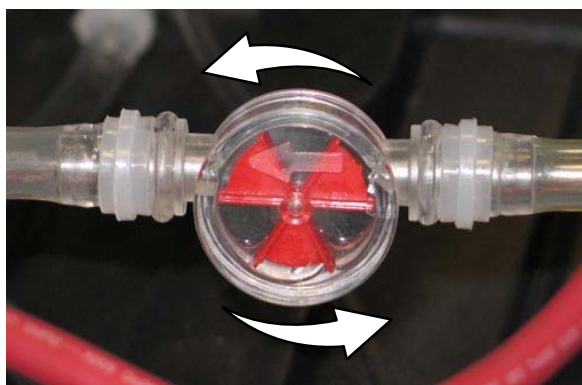

6. Kobl batterivandsystemets slange fra vandforsyningsslangen.
7. Sluk for vandforsyningen.
8. Efter vandet er tilført, lægges batterivandsystemets slange tilbage i opbevaringsstedet til fremtidig brug.

KREDSLØBSAFBRYDERE, SIKRINGER OG RELÆER

KREDSLØBSAFBRYDERE

Kredsløbsafbryderne er elektriske kredsløbsbeskyttere, der kan nulstilles, og som afbryder strømmen ved overbelastning af et kredsløb. Når en kredsløbsafbryder er aktiveret, skal du nulstille den manuelt ved at trykke på Reset-knappen, når afbryderen er afkølet.

Kredsløbsafbryder 1 til 9 sidder under førersædet, bag ved batterirummets sidedæksel.



Kredsløbsafbryder 10 til 15 sidder bag ved styreskærmens adgangspanel.



Kredsløbsafbryder 16 sidder i den ekstra lampemontage, der sidder på toppen af genindvindingstanken.

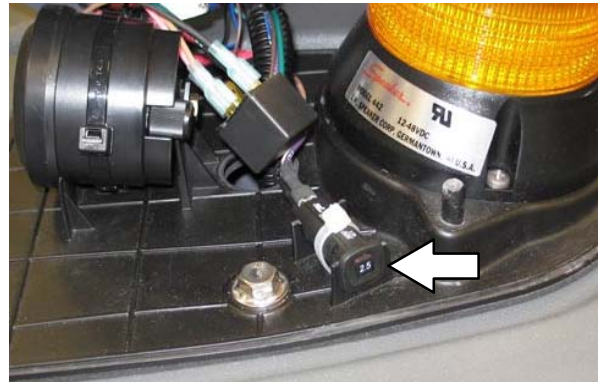

Hvis den overbelastning, der bevirkede, at kredsløbsafbryderen blev udløst, stadig findes i kredsløbet, vil kredsløbsafbryderen fortsat blive udløst, indtil overbelastningen fjernes.

Skemaet nedenfor viser kredsløbsafbryderne samt de elektriske komponenter, de beskytter.

Kredsløb s afbryder	Styrke	Beskyttet kredsløb
CB1	60 A	Vandopsamlingsmodul
CB2	50 A	Forfejningsmodul (ekstra)
CB3A	20 A	Sidebørstefejemodul (ekstra)
CB3B	35 A	Sidebørsteskrubbemodul (ekstra)
CB4	2,5 A	Tændingsnøgle
CB5	2,5 A	Vandopsamlingsmodul
CB6	2,5 A	Skrubbemodul
CB7A	–	Ikke i brug
CB7B	2,5 A	Forfejningsmodul (ekstra)
CB7C	2,5 A	Sidebørsteskrubbemodul (ekstra)
CB8	2,5 A	ec-H2O-modul
CB9	2,5 A	ec-H2O-pumpe
CB10	15 A	Sprøjtedyse (ekstra)
CB11	15 A	Lamper (ekstra)
CB12	2,5 A	Forlygter (ekstra)
CB13	2,5 A	Signallys/Blinkende lampe ovenpå sikkerhedsværn (ekstra)
CB14	2,5 A	Signallys/Blinkende lampe ovenpå genindvindingstankens dæksel (ekstra)
CB15	15 A	Servostyring (ekstra)
CB16	2,5 A	Bakkealarm/-lampe (ekstra)

SIKRINGER

Sikringer er engangsbeskyttelsesmekanismer, som afbryder strømmen ved overbelastning af et kredsløb. Isæt aldrig sikringer, der er beregnet til en højere strømstyrke end angivet.

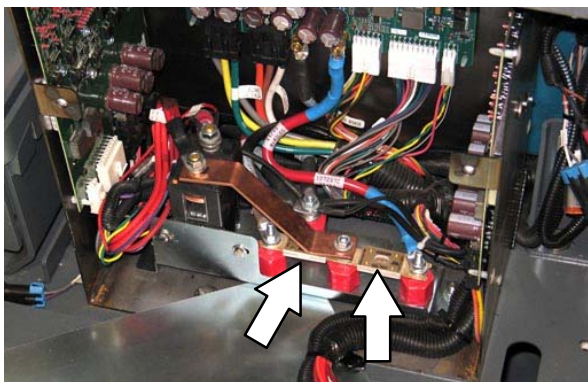

Sikringerne sidder i kontrolboksen, bagved kredsløbsafbryderpanelet.

Sikring	Styrke	Beskyttet kredsløb
FU-1	150 A	Fremdrift
FU-2	100 A	Strøm til skrubbemodul
FU-3	2,0 A	Telemetrimodulsikring

RELÆER

Relæer er elektriske kontakter, der åbnes og lukkes under kontrol af et andet elektrisk kredsløb. Relæer er i stand til at styre et output-kredsløb med stærkere strøm end input-kredsløbet. Relæerne sidder i kontrolboksen, bagved kredsløbsafbryderpanelet.

Se tabellen nedenfor angående *relæerne* og de beskyttede kredsløb.

Relæ	Styrke	Beskyttet kredsløb
M1	36 VDC, 200 A	Hovedkontaktør
M2	36 VDC, 5 A	Bakkealarm/-lampe (ekstra)
M3	36 VDC, 100 A	Kontaktør til ekstraslange

ELEKTROMOTORER

Efterse kulbørsterne på sugepumpemotoren for hver 500 timers drift. Efterse kulbørsterne på fejjesidebørstemotorerne og alle forfejningsmotorer efter de første 1.000 driftstimer og for hver 100 timer efter den første kontrol. Se skemaet nedenfor vedr. udskiftningsintervaller for kulbørster.

Eftersyn af kulbørste	Timer
Sidebørstemotorer – Fejning (ekstra)	1000*
Forfejningsmotor (ekstra)	1000*
Vakuummotor	500

*Efterse kulbørsterne for hver 100 timer efter den første 1000 timers udskiftning.

SKRUBBEBØRSTER

Maskinen kan være udstyret med enten *skiveskrubbebørster* eller *cylindriske* skrubbebørster. Kontroller skrubbehovederne dagligt for snore eller tråd, der er viklet omkring børsten eller børstedrevnavet. Kontroller også for beskadigelse og slitage på børsterne.

SKIVEBØRSTER OG PUDER

Udskift børsterne eller puderne, når de ikke længere rengør effektivt.

Rengøringspuderne skal anbringes på pudedrevene, før de er klar til brug. Rengøringspuden holdes på plads med midterskiven. Begge sider af puden kan bruges til skrubning. Vend puden for at bruge den anden side.

Rengøringspuderne skal rengøres umiddelbart efter brug med sæbe og vand. Vask ikke puderne med vand under tryk. Hæng puderne til tørre, eller lad dem ligge og tørre.

BEMÆRK: Sørg altid for, at erstatte skrubbebørsterne og puderne parvis. I modsat fald bliver den ene børste eller pude kraftigere end den anden.

UDSKIFTNING AF SKIVEBØRSTER ELLER PUDEDREV

1. Hæv skrubbehovedet.
2. Sluk maskinen.

SIKKERHEDSHENSYN: Før maskinen forlades eller vedligeholdes, skal du stoppe den på et vandret sted, slukke for den, aktivere sikkerhedsbremsen og fjerne nøglen.

3. Åbn hovedbørstens adgangsdør og støttedøren på sidegummiskraberen.

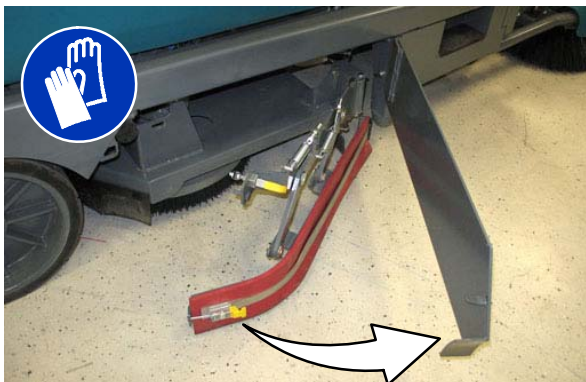

4. Drej børsten, indtil fjederhåndtagene er synlige.

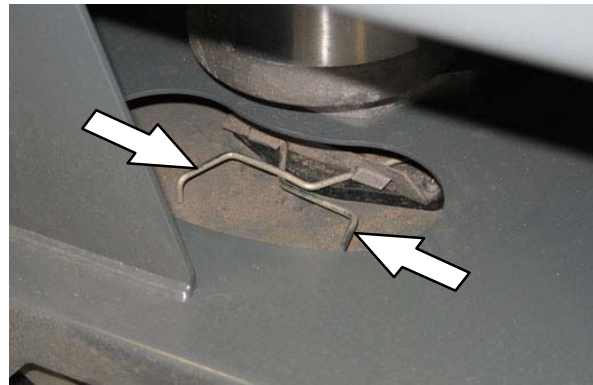

5. Klem fjederhåndtagene sammen, og lad børsten falde ned på gulvet. Træk børsten ud fra under skrubbehovedet.
6. Skub den nye børste ned under skrubbehovedet, juster børstedrevmuffen med børstedrevnavet, og løft børsten op på børstedrevnavet.



7. Kontroller, at børsten er sikkert monteret på børstedrevnavet.
8. Luk og fastgør gummiskraberens støttedør, og luk hovedbørstens adgangsdør.
9. Gentag proceduren for de andre børster.

UDSKIFTNING AF SKIVESKRUBBEPUDER

1. Tag pudedrevet af maskinen.
2. Klem fjederclipsen sammen, og fjern centerskiven fra pudedrevet.



3. Fjern skrubbeputen fra pudedrevet.



4. Vend eller udskift skrubbeputen. Centrér skrubbeputen på pudedrevet, og geninstaller centerskiven for at fastgøre puten på pudedrevet.
5. Geninstallerer pudedrevet på maskinen.

CYLINDRISKE BØRSTER

Vend børsterne fra for til bag efter hver 50 timers drift.

Udskift børsterne, når de ikke længere rengør effektivt.

BEMÆRK: Udskift slidte børster parvis. Skrubning med børster med forskellig størrelse vil resultere i reduceret skrubbeydelse.

UDSKIFTNING AF CYLINDRISKE SKRUBBEBØRSTER

SIKKERHEDSHENSYN: Før maskinen forlades eller vedligeholdes, skal du stoppe den på et vandret sted, slukke for den, aktivere sikkerhedsbremsen og fjerne nøglen.

1. Åbn hovedbørstens adgangsdør og støttedøren på sidegummiskraberen.

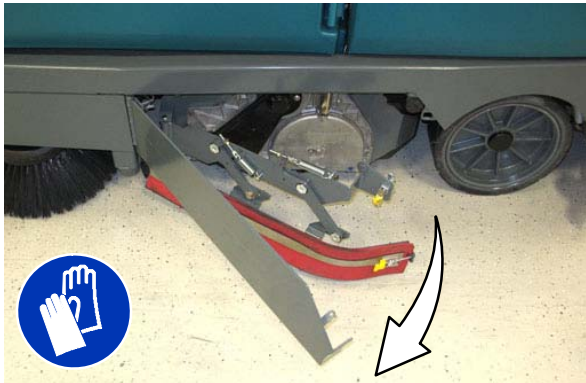

2. Løft håndtaget til pladen og løs holderingen fra krogen.



3. Fjern pladen fra skrubbehovedet.



4. Træk børsten ud fra skrubbehovedet.

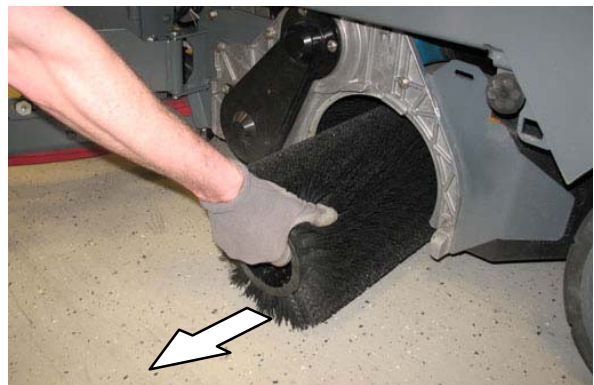

5. Placer børsten med den *dobbelte rækkeende* mod skrubbehovedåbningen. Styr den nye børste ind på drevet.

6. Hvis børsterne vendes, skal de altid vendes fra for til bag, så de slides jævnt. De kan også vendes ende for ende.

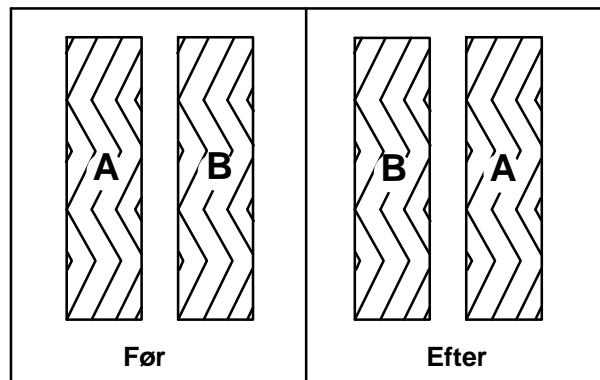

7. Sæt pladen tilbage på skrubbehovedet.



8. Lås pladen på plads med fastgørelsesmøtrikken.

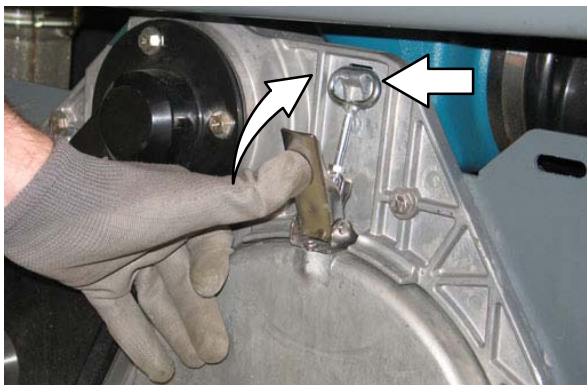

BEMÆRK: Skift ikke venstre eller højre plade, da børsterne ellers skal genjusteres af faglært personale.

9. Luk og fastgør gummiskraberens støttedør, og luk hovedbørstens adgangsdør.
10. Gentag proceduren for børsten på den anden side af skrubbehovedet.

SIDEBØRSTE(R) (EKSTRA)

Kontroller dagligt sidebørsten for beskadigelse og slid. Fjern tråde og snore, der er viklet ind i sidebørsterne eller sidebørstenavet.

UDSKIFTNING AF SKRUBBESIDEBØRSTEN

Udskift børsten, når den ikke længere rengør effektivt.

1. Hejs sidebørsteenheten og sluk for maskinen.

SIKKERHEDSHENSYN: Før maskinen forlades eller vedligeholdes, skal du stoppe den på et vandret sted, slukke for den, aktivere sikkerhedsbremsen og fjerne nøglen.

2. Klem fjederhåndtagene sammen, og lad sidebørsten falde ned på gulvet.



3. Fjern sidebørsten fra under sidebørsteenheten.



4. Anbring den nye sidebørste under sidebørsteenheten, og løft sidebørsten op på sidebørstenavet, indtil børsten låser på plads i navet.

UDSKIFTNING AF FEJESIDEBØRSTE(R)

Udskift børsterne, når de ikke længere rengør effektivt.

1. Hejs sidebørsteenheten og sluk for maskinen.

SIKKERHEDSHENSYN: Før maskinen forlades eller vedligeholdes, skal du stoppe den på et vandret sted, slukke for den, aktivere sikkerhedsbremsen og fjerne nøglen.

2. Ræk ind i midten af børsten og fjern splitten, der holder på børsten og beslaget fast til navet.



3. Fjern sidebørsten og beslaget fra under sidebørsteenheten.



- Placer den nye sidebørste under sidebørsten og juster kanalen i sidebørsteforbindelsen med de to børstelåse på sidebørstenavet.

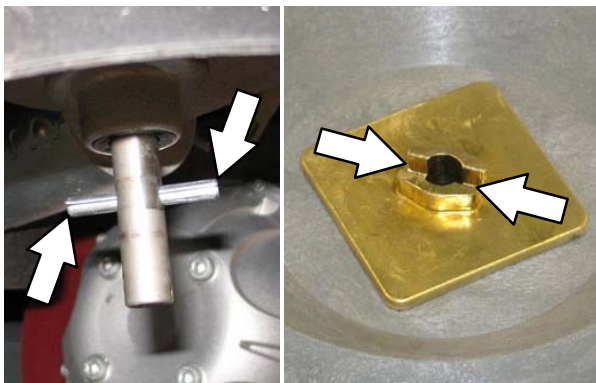

- Løft sidebørsten op på sidebørstenavet, hold sidebørsten på navet, monter beslaget på navet og sæt splitten tilbage i navet.

FORFEJNINGSBØRSTER (EKSTRA)

Forfejningsenheden er udstyret med *skivesidebørster* og en *cylindrisk hovedbørste*. Kontroller børsterne dagligt for snore eller tråde, der er viklet omkring børsten eller børstedrevnavet. Kontroller dagligt børsterne for slidtage og beskadigelse.

UDSKIFTNING AF FORFEJNINGSSIDEBØRSTERNE

Udskift børsterne, når de ikke længere rengør effektivt.

- Start maskinen.
- Tryk på kontakten til forfejnning for at hæve forfejningsenheden og stoppe fejningen.

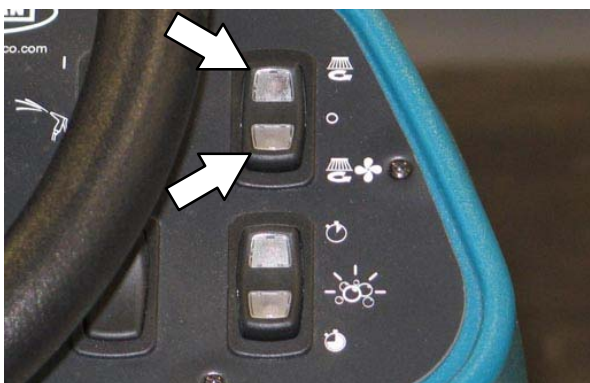

- Sluk maskinen.

SIKKERHEDSHENSYN: Før maskinen forlades eller vedligeholdes, skal du stoppe den på et vandret sted, slukke for den, aktivere sikkerhedsbremsen og fjerne nøglen.

- Ræk ind i midten af børsten og fjern splitten, der holder på børsten og beslaget fast til navet.



- Fjern sidebørsten og beslaget fra under forfejningsenheden.



- Placer den nye sidebørste under sidebørsten og juster kanalen i sidebørsteforbindelsen med de to børstelåse på sidebørstenavet.

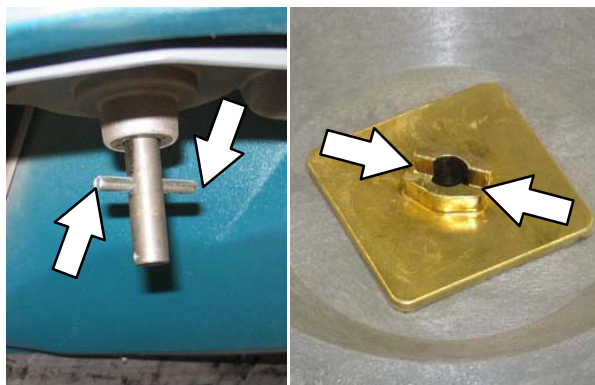

- Løft sidebørsten op på sidebørstenavet, hold sidebørsten på navet, monter beslaget på navet og sæt splitten tilbage i navet.

UDSKIFTNING AF FORFEJNINGSCYLINDERBØRSTEN

Udskift børsten, når den ikke længere rengør effektivt.

SIKKERHEDSHENSYN: Før maskinen forlades eller vedligeholdes, skal du stoppe den på et vandret sted, slukke for den, aktivere sikkerhedsbremsen og fjerne nøglen.

1. Sluk maskinen.
2. Løsn begge forfejningsdæksellåse.



3. Løft forfejningsdækslet, lås det op og aktivér forfejningsstøttearmen.



4. Løsn, og fjern den venstre børstearmsknap.



5. Fjern den venstre børstearm.



6. Fjern de tre knapper, der holder forfejningssideskørtet og sideskørtspladen på forfejningsenheden.



7. Fjern sideskørtpladen og sideskørtet fra forfejningsenheden.



8. Fjern den cylindriske børste, og erstat den med en ny børste.



9. Styr enden med åbningen på den nye børste ind på drevnavet.
10. Geninstaller sideskørtet, sideskørtpladen og venstre børstearm.

GUMMISKRABERBLADE

Kontroller dagligt gummiskraberens blade for slitage og beskadigelse. Når bladene bliver slidt, skal de vendes fra den ene ende til den anden eller fra top til bund, så der fremkommer en ny kant til skrabning. Udskift bladene, hvis alle fire kanter er slidte.

Kontroller dagligt udbøjningen på gummiskraberbladene eller ved skrubning af en anden type overflade. Kontroller justeringen af den bagerste gummiskraber efter hver 50 timers drift.

UDSKIFTNING (ELLER VENDING) AF DE BAGERSTE GUMMISKRABERBLADE

1. Om nødvendigt sænkes døren/trinnet ved den bagerste støddæmper.

SIKKERHEDSHENSYN: Før maskinen forlades eller vedligeholdes, skal du stoppe den på et vandret sted, slukke for den, aktivere sikkerhedsbremsen og fjerne nøglen.

2. Kobl gummiskraberens vakuumslange fra den bagerste gummiskraber.

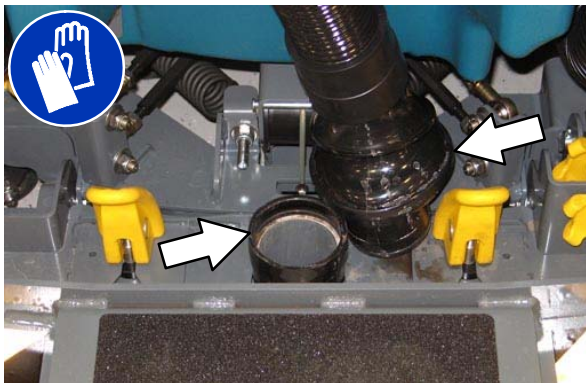

3. Løsn begge monteringshåndtag til gummiskrabereren.

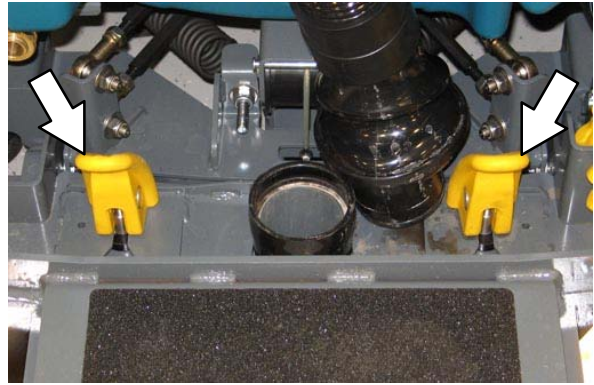

4. Tag gummiskraberenheden af maskinen.



VEDLIGEHOJDELSE

5. Løsn den bagerste lås på fastgørelsesbåndet, og fjern låsen samt båndet fra gummiskraberenheden.

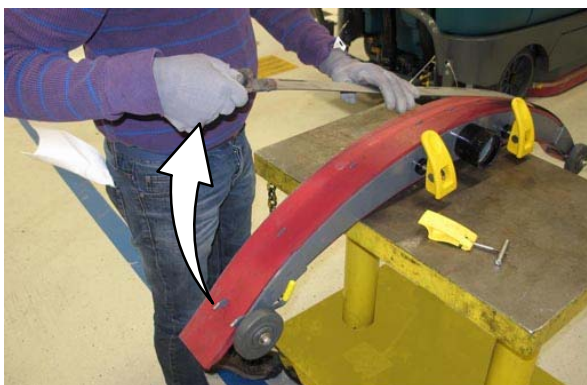

6. Fjern den bagerste gummiskraber fra gummiskraberenheden.



7. Placer det vendte eller nye gummiskraberblad på den bagerste gummiskraberenhed. Sørg for, at gummiskraberens sidder godt fast på hver tap på den bagerste gummiskraberenhed.



8. Indsæt hængselenden af fastgørelsesbåndet på krogene i den bagerste gummiskraberenhed.

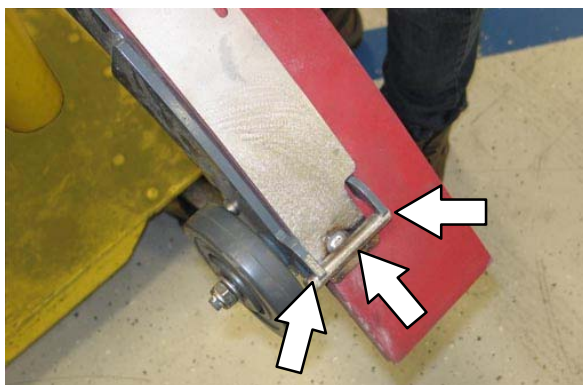

9. Installer fastgørelsesbåndet langs resten af gummiskraberenheden, juster tapperne på gummiskraberenheden så de passer med åbningerne i fastgørelsesbåndet og stram låsen på den anden ende af gummiskraberenheden.

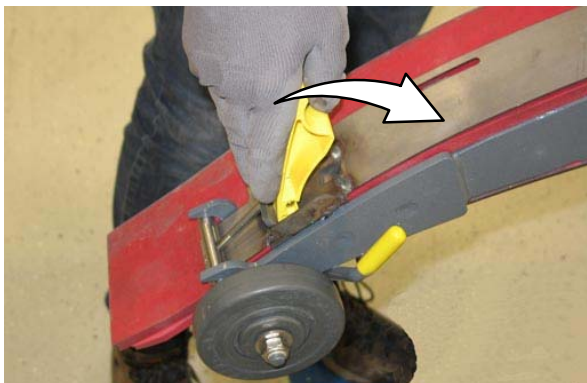
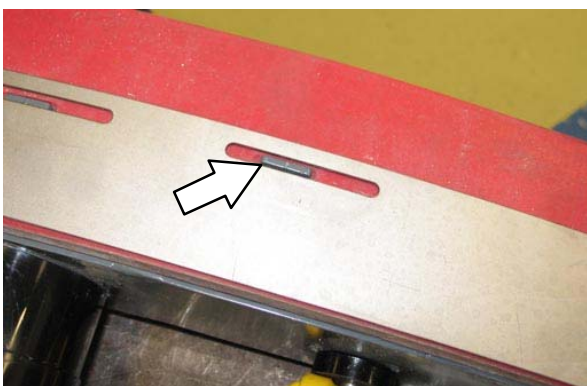
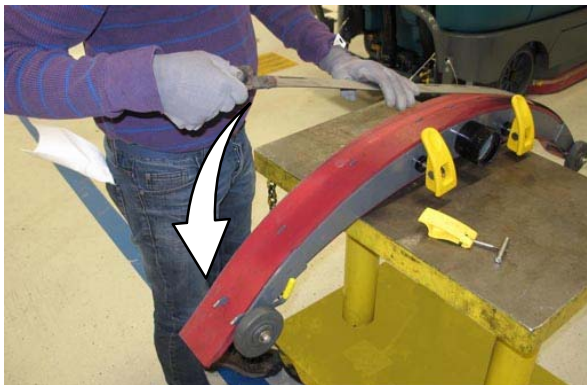

10. Vend den bagerste gummiskraberenhed om for at komme til fronten af gummiskraberenheden.

11. Løsn den forreste lås på fastgørelsesbåndet, og fjern låsen samt båndet fra gummiskraberenheden.

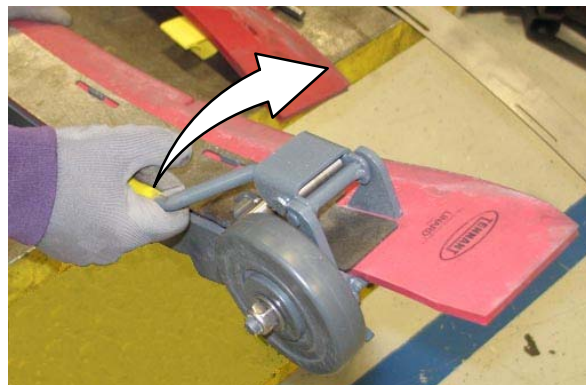

12. Fjern den forreste gummiskraber fra gummiskraberenheden.

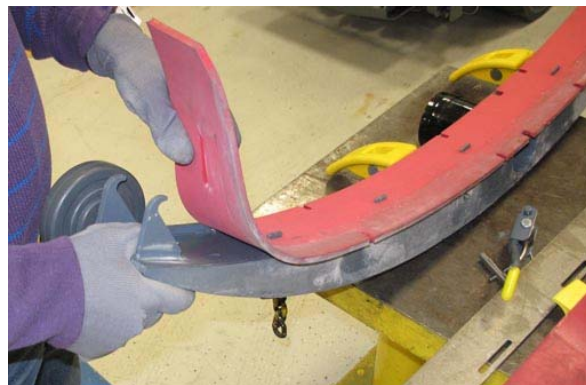

13. Installer det vendte eller nye gummiskraberblad på gummiskraberenheden. Sørg for, at hullerne i gummiskraberbladet sidder fast på tapperne.



14. Installer det forreste fastgørelsesbånd på den bagerste gummiskraberenhed.

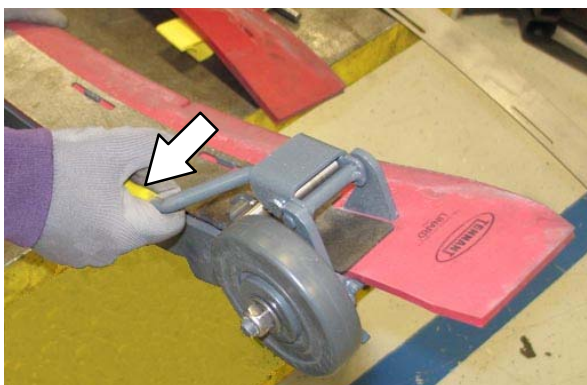

15. Sæt den bagerste gummiskraberenhed på maskinen.
16. Hæv døren/trinnet ved den bageste støddæmper, hvis den/det var sænket for at komme til den bagerste gummiskraberenhed.

HØJDEUSTERING AF DEN BAGERSTE GUMMISKRABER

Højdejustering af gummiskraber sikrer, at gummiskraberbladene i hele deres længde har jævn kontakt med den overflade, der skrubbet. Foretag denne justering på et jævnt, plant gulv.

1. Sænk gummiskraber, og kør maskinen flere meter fremad, og stands langsomt maskinen.
2. Kontroller gummiskraberudbøjningen over den fulde længde af gummiskraberbladet.

SIKKERHEDSHENSYN: Før maskinen forlades eller vedligeholdes, skal du stoppe den på et vandret sted, slukke for den, aktivere sikkerhedsbremsen og fjerne nøglen.

3. Sænk døren/trinnet ved den bageste støddæmper.
4. Hvis udbøjningen ikke er den samme i hele bladets længde, skal den justeres vha. vippejusteringsknappen.

Du må IKKE tage vakuumslangen af gummiskraberens ramme, når du højdejusterer gummiskraber.

5. Løsn vippelåseknappen for at justere højden på gummiskraber.

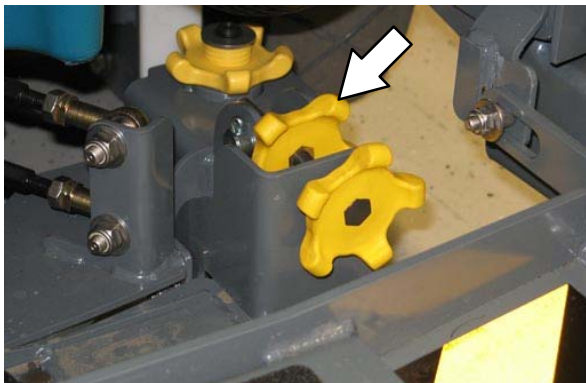

6. Drej vippeknappen til højdejustering af gummiskraber mod uret for at reducere udbøjningen i enderne af gummiskraberbladet.

Drej vippeknappen til justering af gummiskraber med uret for at forøge udbøjningen i enderne af gummiskraberbladet.

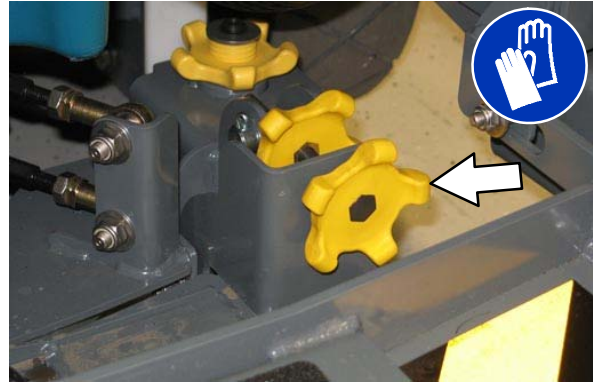

7. Spænd vippelåseknappen.
8. Kø maskinen fremad med gummiskraber nede for at kontrollere gummiskraberbladets udbøjning igen, hvis der er foretaget justeringer.
9. Juster om nødvendigt gummiskraberbladets udbøjning igen.
10. Hæv døren/trinnet ved den bageste støddæmper, når højdejusteringen af den bageste gummiskraber er færdiggjort.

JUSTERING AF DET BAGERSTE GUMMISKRABERBLADS UDBØJNING

Udbøjningen er den bue, hele gummiskraberbladet danner, når maskinen kører fremad. Den bedste udbøjning er den, hvor gummiskrabereren gør gulvet tørt med mindst mulig udbøjning.

BEMÆRK: Sørg for, at gummiskrabereren er vandret før udbøjningen justeres. Se **HØJDEJUSTERING AF DEN BAGERSTE GUMMISKRABER.**

1. Sænk gummiskrabereren, og kør maskinen flere meter fremad, og stands langsomt maskinen.

SIKKERHEDSHENSYN: Før maskinen forlades eller vedligeholdes, skal du stoppe den på et vandret sted, slukke for den, aktivere sikkerhedsbremsen og fjerne nøglen.

2. Se på udbøjningen eller "krumningen" af gummiskraberbladet. Den rigtige udbøjning er 12 mm ved skrubning af glatte gulve og 15 mm ved ru gulve.

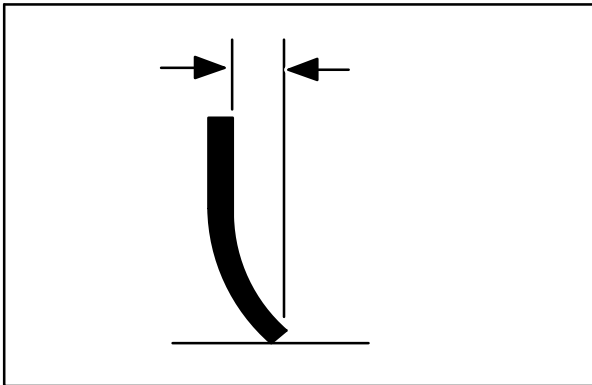

3. Sænk døren/trinnet ved den bageste støddæmper.

4. For at justere den overordnede udbøjning af gummiskraberbladet løsnes låseknapperne på begge sider af maskinen.

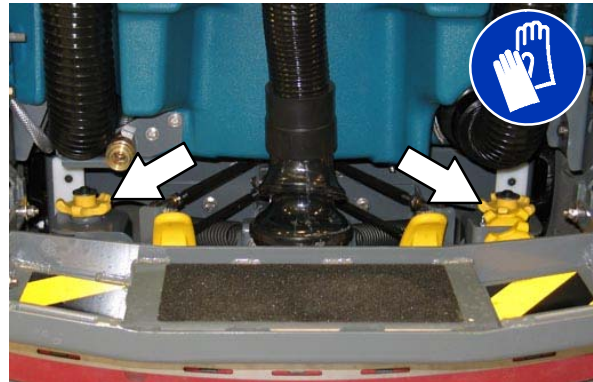

5. Drej justeringsknapperne med uret for at forøge udbøjningen eller mod uret for at formindske udbøjningen.

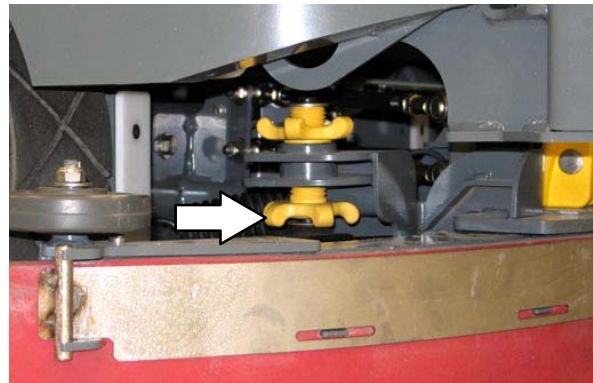

6. Spænd låseknapperne igen.
7. Kø maskinen fremad igen for at kontrollere gummiskraberens udbøjning.
8. Juster om nødvendigt gummiskraberbladets udbøjning igen.
9. Hæv døren/trinnet ved den bageste støddæmper, når udbøjningen af den bageste gummiskraber er færdiggjort.

UDSKIFTNING ELLER VENDING AF SIDEGUMMISKRABERBLADENE

1. Hvis det er nødvendigt, kan skrubbehovedet hæves.

SIKKERHEDSHENSYN: Før maskinen forlades eller vedligeholdes, skal du stoppe den på et vandret sted, slukke for den, aktivere sikkerhedsbremsen og fjerne nøglen.

2. Åbn hovedbørstens adgangsdør og støttedøren på sidegummiskraberens.

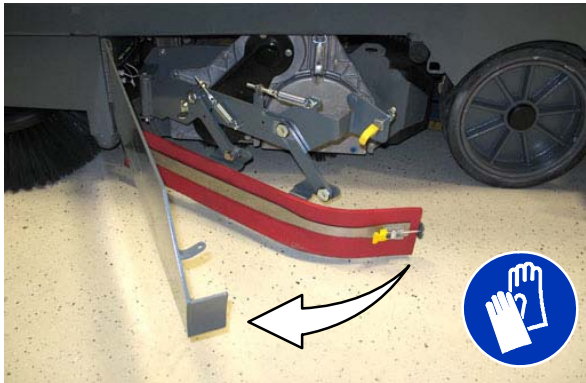

3. Frigør fastgørelsesbåndets lås fra sidegummiskraberensheden.



4. Fjern fastgørelsesbåndet fra sidegummiskraberensheden.



5. Tag gummiskraberens af gummiskraberensheden.



6. Installer det vendte eller nye bagerste gummiskraberblad på sidegummiskraberensheden.

7. Sæt fastgørelsesbåndet på den dertil hørende fastgørelsestep på sidegummiskraberensheden.

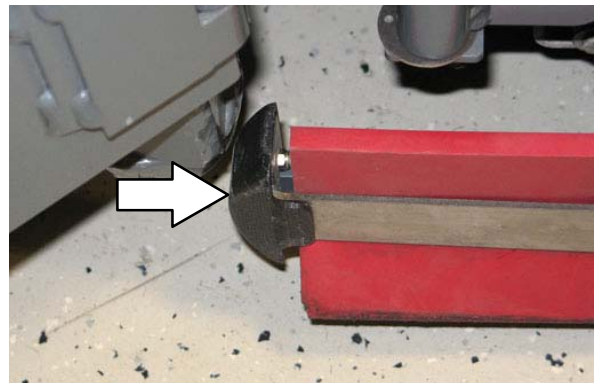

8. Stram fastgørelsesbåndets lås på sidegummiskraberensheden.



9. Luk og fastgør gummiskraberens støttedør, og luk hovedbørstens adgangsdør.

10. Gentag proceduren for sidegummiskraberens på den anden side af skrubbehovedet.

VEDLIGEHOELSE

UDSKIFTNING ELLER VENDING AF SIDEBØRSTERNESGUMMIKRABERBLADE (EKSTRA)

SIKKERHEDSHENSYN: Før maskinen forlades eller vedligeholdes, skal du stoppe den på et vandret sted, slukke for den, aktivere sikkerhedsbremsen og fjerne nøglen.

Kontroller dagligt sidegummiskraberbladet for slitage og beskadigelse. Udskift eller vend bladet, hvis forkanten er forrevet eller slidt ned til halv tykkelse.

1. Løsn håndtaget til sidebørstegummiskraberens, og tag gummiskraberens af maskinen.



2. Åbn låseanordningen på fastgørelsesbåndet.



3. Fjern fastgørelsesbåndet, gummiskraberbladene og afstandsstykket fra gummiskraberrammen.



BEMÆRK: Se efter, hvilke gummiskraberstik, der blev brugt på gummiskraberrammen, før gummiskraberens fjernes.



BEMÆRK: Gummiskraberbladet/-bladene har to sæt stik til justering af gummiskraberbladets udbøjning. Installer/geninstaller gummiskraberens, så udbøjningen er ca. 12 mm (0,50 tomme) ved glatte gulve og 15 mm (0,62 tomme) ved ru gulve.

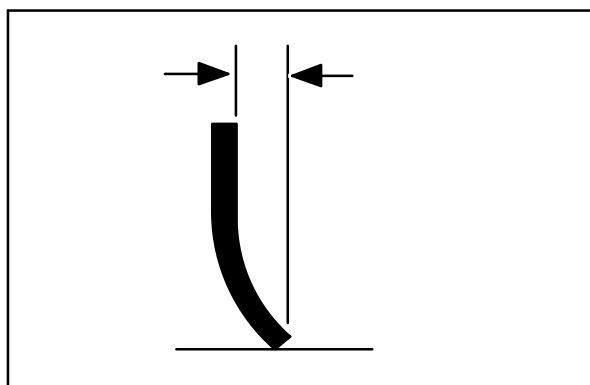

4. Installer de vendte/nye gummiskraberblade, afstandsstykket og fastgørelsesbåndet på sidebørsteenheten. Sørg for, at hullerne i gummiskraberbladet sidder fast på tapperne.



5. Stram låsen på sidebørstens fastgørelsesbånd.

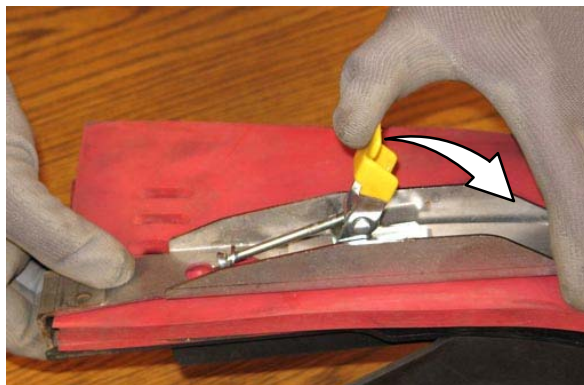

6. Geninstaller sidebørstegummiskrabereren på sidebørsteenheten.

SKØRTER OG TÆTNINGER

SIKKERHEDSHENSYN: Før maskinen forlades eller vedligeholdes, skal du stoppe den på et vandret sted, slukke for den, aktivere sikkerhedsbremsen og fjerne nøglen.

TÆTNING PÅ GENINDVINDINGSTANK

Kontroller dagligt tætninger ved låget til genindvindingstanken for slitage og beskadigelse.



VASKEMIDDELTANKTÆTNING

Kontroller dagligt tætningen på vaskemiddeltanken for slitage og beskadigelse.



SKRUBBEHOVEDSKØRT (KUN SKIVESKRUBBEHOVEDER)

Kontroller skrubbehovedskørterne for beskadigelse og slitage for hver 50 timers drift.

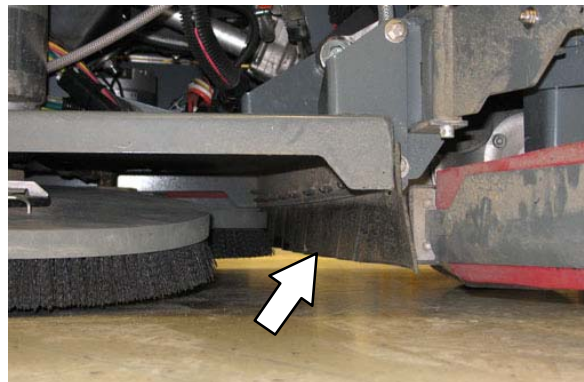

FORFEJNINGSSKØRTER (EKSTRA)

Forfejningsskørterne er anbragt rundt om hovedforfejningsbørsten.

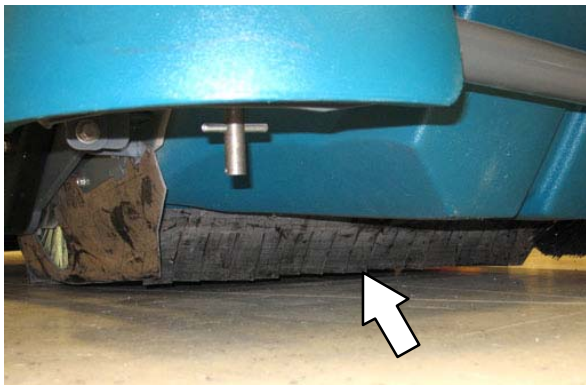
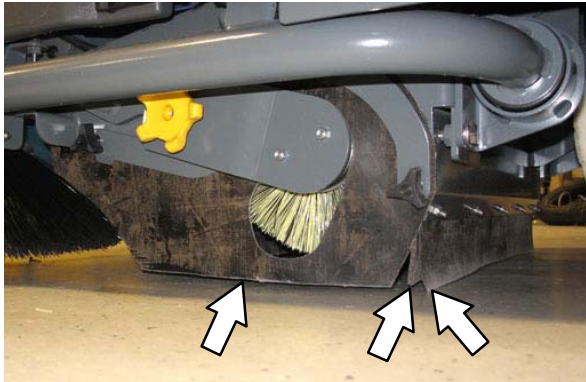

Check skørterne for slid og beskadigelse for hver 50 timers drift.

REMME

DRIVREMME TIL CYLINDRISKE BØRSTER

SIKKERHEDSHENSYN: Før maskinen forlades eller vedligeholdes, skal du stoppe den på et vandret sted, slukke for den, aktivere sikkerhedsbremsen og fjerne nøglen.

Børstedrevremmene er anbragt på det cylindriske børsteskrubbehoved. Kontroller remmene for beskadigelse og slidage for hver 200 timers drift.

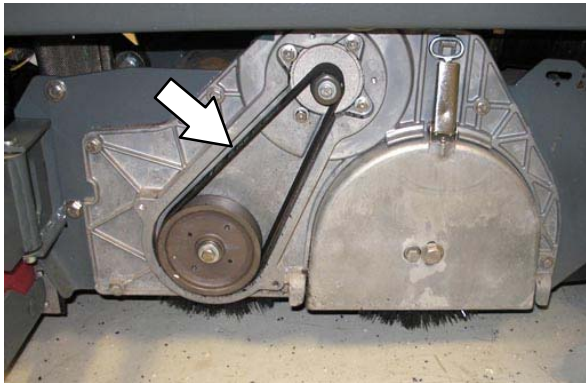

FORFEJNINGSBØRSTEDRIVREM (EKSTRA)

SIKKERHEDSHENSYN: Før maskinen forlades eller vedligeholdes, skal du stoppe den på et vandret sted, slukke for den, aktivere sikkerhedsbremsen og fjerne nøglen.

Forfejningsbørstedrivremmen er anbragt på indersiden af forfejningsenheden på højre side af den cylindriske børste. Check remmen for beskadigelse og slidage for hver 200 timers drift.

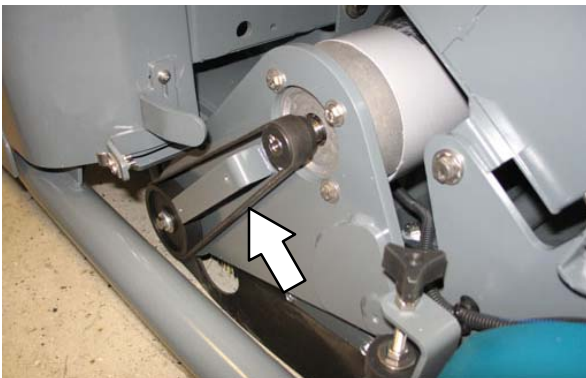

BREMSER

SIKKERHEDSHENSYN: Før maskinen forlades eller vedligeholdes, skal du stoppe den på et vandret sted, slukke for den, aktivere sikkerhedsbremsen og fjerne nøglen.

Fodbremsen og parkeringsbremsen styrer forbindelsen, der kontrollerer bremserne på baghjulene.

Bremsepedalen må ikke have en vandring på mere end 25 mm (1 tommer), før bremserne er aktiveret. Check bremsejusteringen efter hver 200 timers drift.

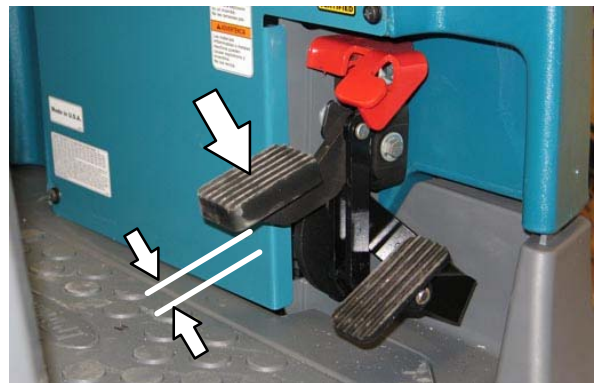

DÆK

SIKKERHEDSHENSYN: Før maskinen forlades eller vedligeholdes, skal du stoppe den på et vandret sted, slukke for den, aktivere sikkerhedsbremsen og fjerne nøglen.

Maskinen har tre kraftige gummidæk: Et foran og to bag på maskinen. Kontroller dækkene for beskadigelse og slidage efter hver 500 timers drift.

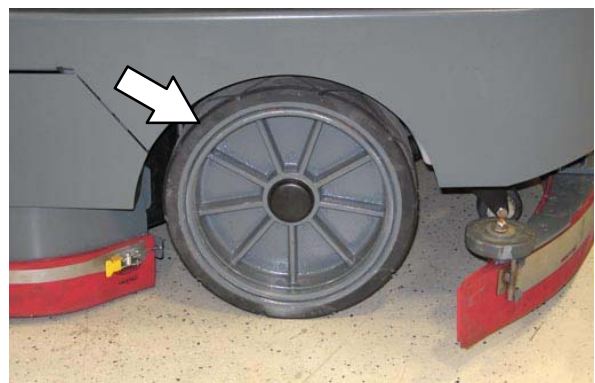

SKUBNING, TRÆKNING OG TRANSPORT AF MASKINEN

SKUBNING ELLER TRÆKNING AF MASKINEN

SIKKERHEDSHENSYN: Ved servicering af maskinen må maskinen ikke skubbes eller trækkes, uden en fører i førersædet til at styre maskinen.

Hvis maskinen ikke kan køre, kan den skubbes forfra eller bagfra, men den kan kun trækkes forfra.

Skub eller træk kun maskinen en *meget kort strækning* og ikke hurtigere end 3,2 km/t. Den er IKKE beregnet til at blive skubbet eller trukket en længere strækning eller ved en højere hastighed.

OBS! Skub eller træk ikke maskinen en længere strækning, da der i så fald kan opstå skader på fremdriftssystemet.

TRANSPORT AF MASKINEN

1. Hæv gummiskraberen, skrubbehovedet og børsterne.

SIKKERHEDSHENSYN: Når maskinen skal læsses på eller af en lastvogn eller trailer, skal tankene tømme, før maskinen læsses på.

2. Anbring maskinen på lasteenden af lastvognen eller traileren.
3. Hvis lasteoverfladen ikke er vandret eller er højere end 380 mm over jorden, skal der anvendes et spil til at pålæsse maskinen.

Hvis lasteoverfladen er vandret OG er 380 mm eller mindre over jorden, kan maskinen køres op på lastvognen eller traileren.

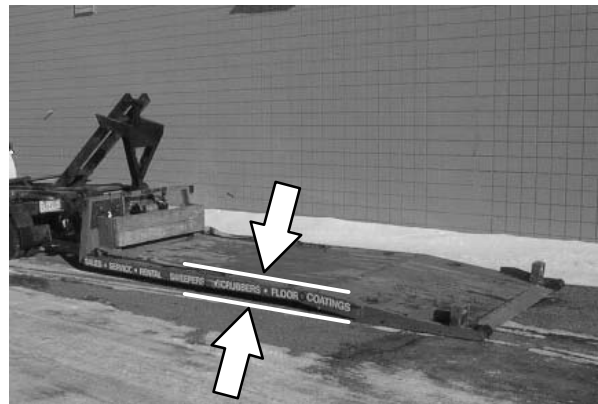

SIKKERHEDSHENSYN: Ved læsning af maskinen på en lastvogn eller trailer, skal der bruges et spil. Kør ikke maskinen op på lastvognen eller traileren, medmindre lasteoverfladen er vandret OG 380 mm (15 in.) eller mindre over jorden.

4. Når maskinen skal hejset op på lastvognen eller traileren, skal kæderne sættes på stabilisatorbenene.

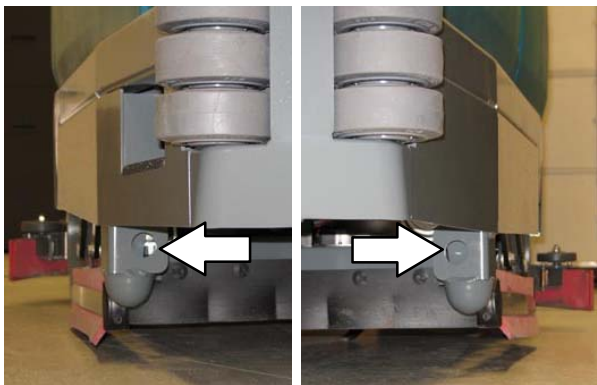

Kun maskiner, der er udstyrede med ekstra skrubbesidebørste: Forbind et spil til trinnet øverst på skrubbesidebørsteenheten og et andet spil til stabilisatoren på den anden side af maskinen.

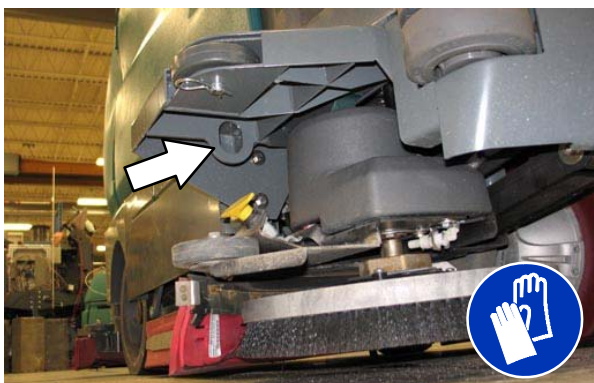

8. Forbind fastspændingsstropperne til stabilisatorerne på højre og venstre side på maskinens front.

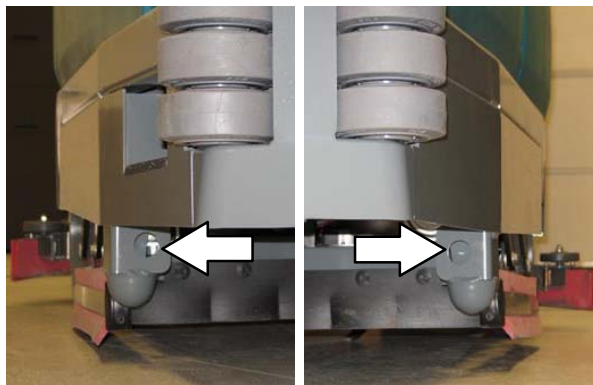

Kun maskiner, der er udstyrede med ekstra skrubbesidebørste: Forbind en fastspændingsstrop til trinnet øverst på skrubbesidebørsteenheten og det andet til stabilisatoren på den anden side af maskinen.

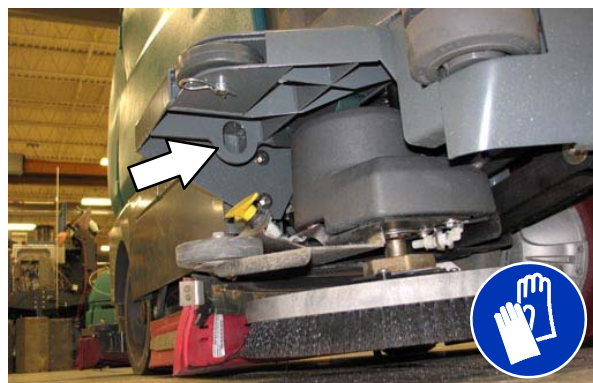

5. Anbring maskinen så tæt på forenden af traileren eller lastvognen som muligt. Hvis maskinen begynder at skride væk fra lastvognens eller trailerens midterlinie, skal du stoppe og dreje maskinens rat for at midtstille maskinen.

SIKKERHEDSHENSYN: Før maskinen forlades eller vedligeholdes, skal du stoppe den på et vandret sted, slukke for den, aktivere sikkerhedsbremsen og fjerne nøglen.

6. Anbring en blokering bag hvert hjul for at forhindre maskinen i at rulle.
7. Sænk skrubbehovedet og sluk for maskinen.

SIKKERHEDSHENSYN: Når maskinen skal læsses af/på en lastvogn eller trailer, skal skrubbehovedet og gummiskraberne sænkes, før maskinen fastgøres.

9. Forbind fastspændingsstropperne til hullerne i de bagerste fastspændingsbeslag bagerst på maskinen.

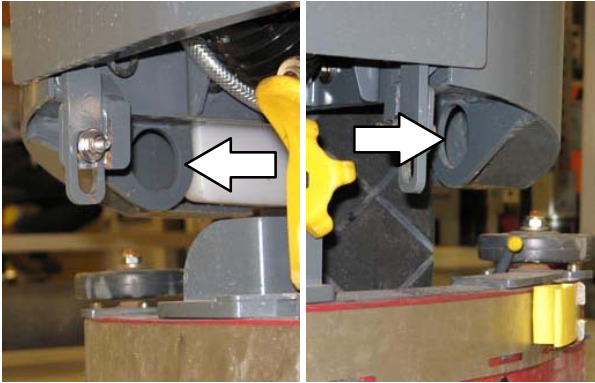

10. Hvis lasteoverfladen ikke er vandret eller er højere end 380 mm over jorden, skal der anvendes et spil til at aflæsse maskinen.

Hvis lasteoverfladen er vandret OG er 380 mm (15 tommer) eller mindre over jorden, kan maskinen køres ned af lastvognen eller traileren.

SIKKERHEDSHENSYN: Ved aflæsning af maskinen fra en lastvogn eller trailer, skal der bruges et spil. Kør ikke maskinen af lastvognen eller traileren, medmindre læsseoverfladen er vandret OG 380 mm eller mindre over jorden.

LØFT AF MASKINEN MED DONKRAFT

SIKKERHEDSHENSYN: Før maskinen forlades eller vedligeholdes, skal du stoppe den på et vandret sted, slukke for den, aktivere sikkerhedsbremsen og fjerne nøglen.

Tøm genindvindings- og vaskemiddeltanken, før maskinen løftes med donkraft.

Placering af donkraftpunkter foran på alle maskiner.

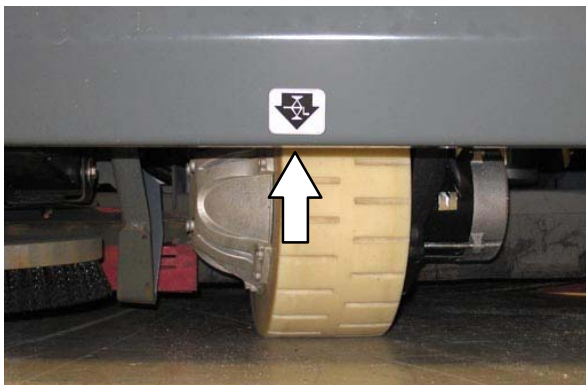

Placering af donkraftpunkter foran på maskiner, der er udstyrede med forfejning.

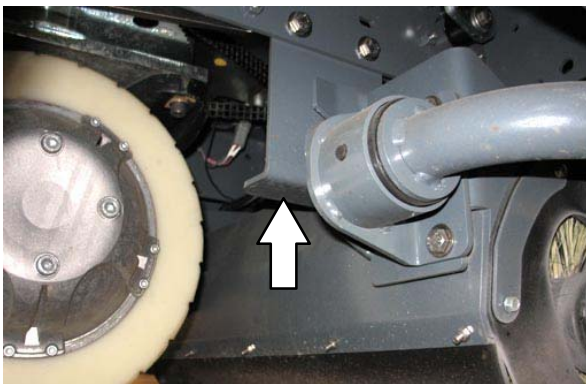
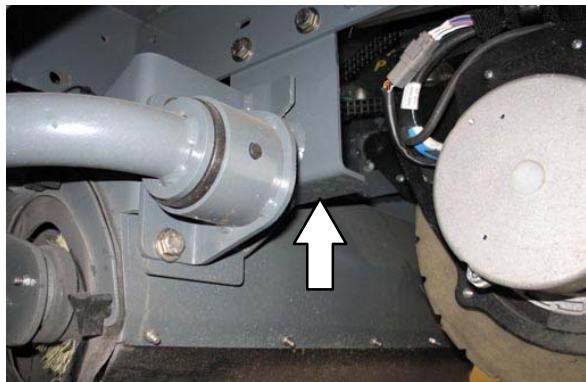

Placering af donkraftpunkter bagpå på alle maskiner.

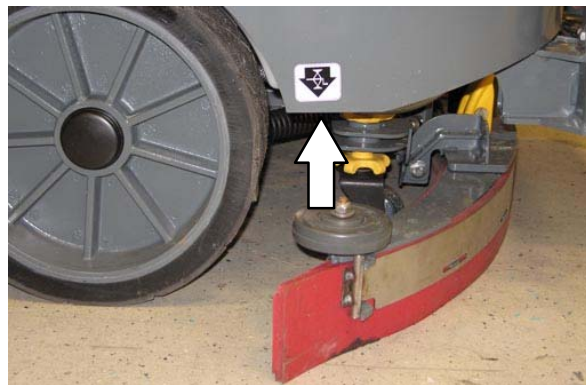

SIKKERHEDSHENSYN: Blokér maskinens hjul, før den hæves med donkraft i forbindelse med vedligeholdelse. Brug en hejs eller donkraft, der understøtter maskinens vægt. Løft kun maskinen med donkraft på de steder, der er beregnet til det. Understøt maskinen med bukke.

ec-H2O MODULSKYLLEPROCEDURE

Denne procedure er kun påkrævet, når den røde indikatorlampe begynder at blinke, og der høres en alarm.

SIKKERHEDSHENSYN: Stop på et vandret sted, aktivér parkeringsbremsen og sluk for maskinen, før den forlades eller serviceres.

1. Åbn den højre skærm for at få adgang til ec-H2O-enheden.
2. Tryk på konnektorknappen for at frakoble udløbsslangen fra ec-H2O-manifolden.

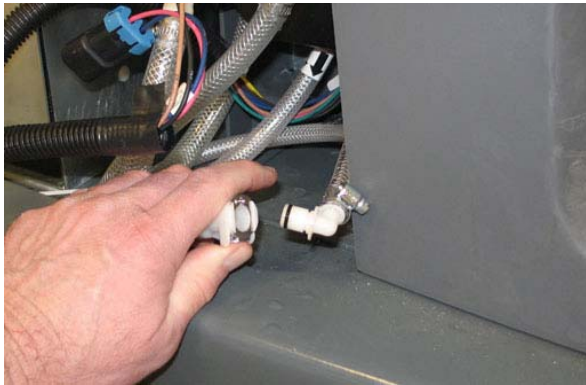

BEMÆRK: Se efter pilene på slangen, nær hvor slangen udgår fra bunden af ec-H2O-enheden, for at afgøre, hvilken slange, der er udløbsslangen.

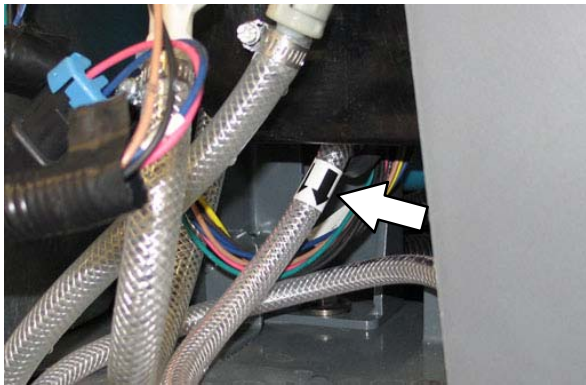

3. Fjern afløbsslangen fra ec-H2O-rummet

4. Kobl afløbsslangen til ec-H2O-udløbsslangen.



5. Placer afløbsslangen i en tom beholder.



6. Hæld 7,6 liter hvid eddike eller riseddike i vaskemiddeltanken.

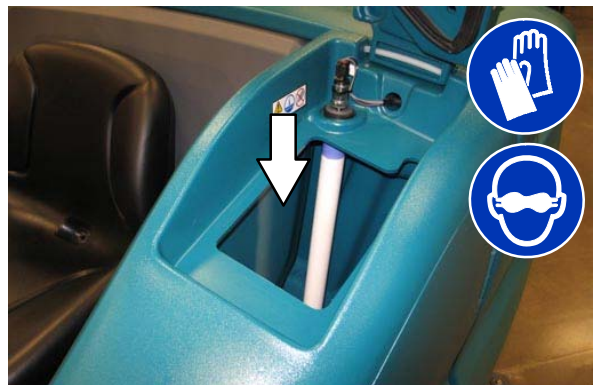

7. Start maskinen.
8. Tryk på og udløs *ec-H2O*-modulets skyllekontakt for at starte skyllecyclussen.

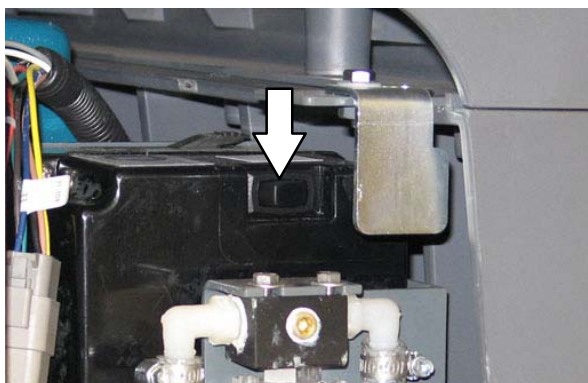

BEMÆRK: Modulet vil automatisk blive afbrudt, når skyllecyclussen er færdig (ca. 7 minutter). Modulet skal gennemføre hele cyclussen på 7 minutter for at nulstille indikatorlampen og alarmen.

9. Hæld 7,6 liter koldt, rent vand i vaskemiddeltanken.
10. Tryk på og slip skyllekontakten for at skylle evt. resterende eddike ud af modulet. Efter 1–2 minutter skal du trykke på skyllekontakten for at slukke modulet.
11. Kobl afløbsslängen fra *ec-H2O*-manifoldslängen.
12. Kobl udløbsslängen tilbage på *ec-H2O*-manifoldslängen.
13. Læg afløbsslängen tilbage i opbevaringsrummet i *ec-H2O*-rummet.
14. Luk den højre skærm.

OPLYSNINGER OM OPBEVARING

De f3lgende skridt skal tages ved oplagring af maskinen i l3ngere tid.

1. Oplad batterierne f3r oplagring af maskinen for at forl3nge deres levetid.
2. T3m og skyl vaskemiddel- og genindvindingstanken grundigt.
3. Opbevar maskinen p3 et t3rt sted med gummiskraberen fjernet og skrubbehovedet i oprejst stilling.

ADVARSEL: Uds3t ikke maskinen for regn, s3 opbevar den indend3rs.

4. 3bn l3get til genindvindingstanken for at fremme luftcirkulationen.
5. Hvis maskinen opbevares ved frostgrader, forts3ttes til *FROSTBESKYTTELSE*.

BEM3ERK: For at forhindre eventuel beskadigelse af maskinen skal maskinen opbevares et sted, der er fri for gnavern og insekter.

FROSTBESKYTTELSE

SIKKERHEDSHENSYN: Stop p3 et vandret sted, aktiv3r parkeringsbremsen og sluk for maskinen, f3r den forlades eller serviceres.

1. T3m vaskemiddeltanken, genindvindingstanken og reng3ringsmiddeltanken helt.
2. H3ld 7,6 l (2 gal) propylenglykol-baseret/(RV)-antifrostmiddel i vaskemiddeltanken.

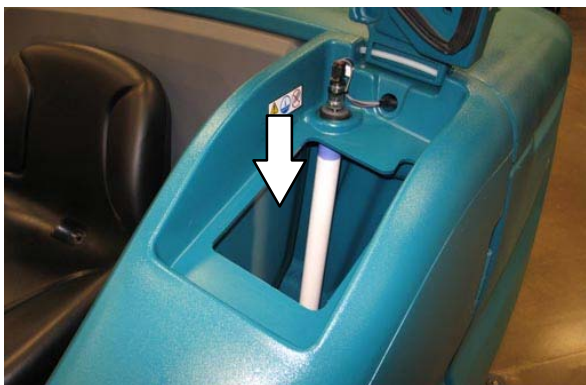

3. Kun maskiner, der er udstyrede med ekstra reng3ringsmiddeltank: H3ld 7,6 l (2 gal) propylenglykol-baseret/(RV)-antifrostmiddel i reng3ringsmiddeltanken.



4. Start maskinen.
5. Tryk p3 1-trinsknappen.

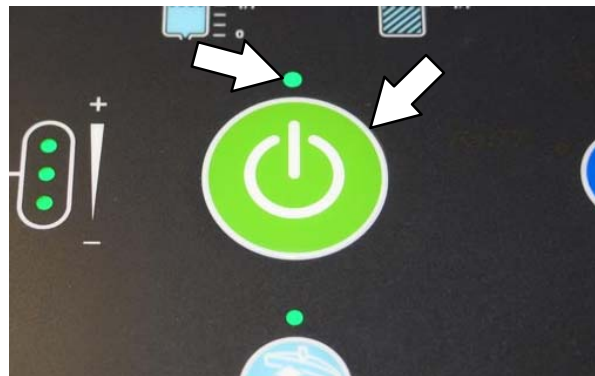

6. Tryk gentagne gange p3 kontakten til for3gelse af vaskemiddelm3engden (+), indtil vaskemiddeltilf3rslen er i den h3jeste stilling.



7. **Kun maskiner, der er udstyrede med ekstra 'ekstreme omgivelser'-knap:** Tryk i bunden af 'ekstreme omgivelser'-knappen for at aktivere skrubbet systemet beregnet til ekstreme omgivelser.



8. **Kun maskiner, der er udstyrede med ekstra sidebørster:** Tryk på sidebørsteknappen for at aktivere sidebørsten.

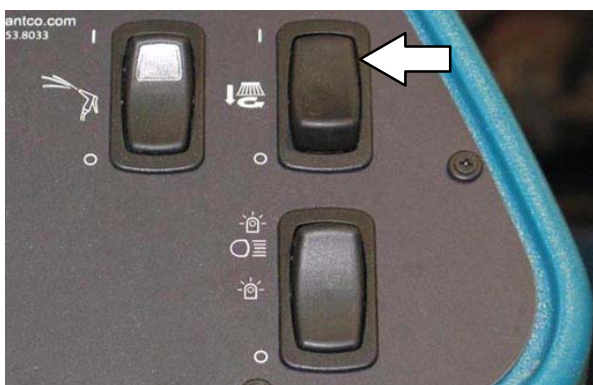

9. Kør maskinen, så antifrostvæsken cirkulerer helt gennem alle systemer, og alt resterende vand løber ud.
10. **Kun maskiner, der er udstyrede med ekstra sidebørster:** Tryk på sidebørsteknappen for at slukke sidebørsten.
11. Stop maskinen.
12. **Kun maskiner med ekstra sprøjtedyse:** Betjen stangen i et par sekunder for at beskytte pumpen.
13. Tryk på 1-trinsknappen for at slukke systemet.
14. Sluk maskinen.
15. Det er ikke nødvendigt at tømme vaskemiddeltanken, genindvindingstanken eller rengøringsmiddeltanken for den resterende antifrostvæske.

KLARGØRING AF MASKINEN TIL BRUG EFTER OPBEVARING

Skrubbesystemet skal være helt tØmt for al antifrostvÆske, før maskinen kan bruges til skrubning.

SIKKERHEDSHENSYN: Stop pÅ et vandret sted, aktivér parkeringsbremsen og sluk for maskinen, før den forlades eller serviceres.

1. TØm vaskemiddeltanken helt for antifrostvÆske.
2. Skyl vaskemiddeltanken. Se *TØMNING OG RENGØRING AF VASKEMIDDEL TANKEN* i afsnittet *BETJENING* for anvisninger om, hvordan vaskemiddeltanken skal rengØres.
3. Hæld 11,4 l (3 gal) koldt rent vand i vaskemiddeltanken.



4. Kun maskiner, der er udstyrede med ekstra rengØringsmiddeltank: Hæld 1,9 l (1/2 gal) koldt rent vand i rengØringsmiddeltanken.



5. Start maskinen

6. Tryk pÅ 1-trinsknappen.

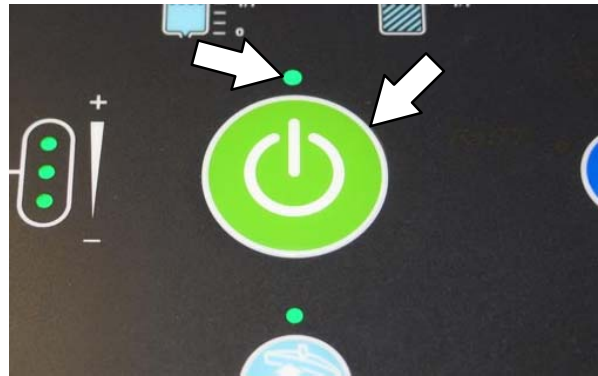

7. Tryk gentagne gange pÅ kontakten til forøgelse af vaskemiddelmængden (+), indtil vaskemiddeltilførslen er i den højeste stilling.



*BEMÆRK: ec-H2O-systemerne pÅ maskiner, der er udstyrede med ec-H2O, skal udluftes, før maskinen er klar til betjening. Se *UDLUFTNING AF ec-H2O-SYSTEMET* for at få yderligere anvisninger.*

8. Kun maskiner, der er udstyrede med ekstra 'ekstreme omgivelser'-knap: Tryk i bunden af 'ekstreme omgivelser'-knappen for at aktivere skrubbesystemet beregnet til ekstreme omgivelser.



9. **Kun maskiner, der er udstyrede med ekstra sidebørster:** Tryk på *sidebørsteknappen* for at aktivere sidebørsten.

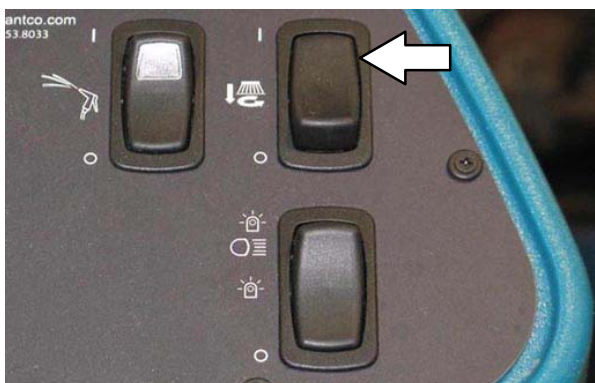

10. Betjen maskinen, indtil tankene er helt tomme for vand og antifrostvæske.
11. **Kun maskiner, der er udstyrede med ekstra sidebørster:** Tryk på *sidebørsteknappen* for at slukke sidebørsten.
12. Stop maskinen.
13. **Kun maskiner med ekstra sprøjtedyse:** Betjen stangen i et par sekunder for at rense antifrostvæsken ud af pumpen.
14. Tryk på *1-trin*knappen for at slukke systemet.
15. Sluk maskinen.

UDLUFTNING AF *ec-H2O*-SYSTEMET

Udluft *ec-H2O*-systemet, hvis maskinen har været opbevaret i lang tid uden vand i vaskemiddelbeholderen/*ec-H2O*-systemet.

SIKKERHEDSHENSYN: Stop på et vandret sted, aktivér parkeringsbremsen og sluk for maskinen, før den forlades eller serviceres.

1. Fyld vaskemiddelbæltanken med rent koldt vand. Se afsnittet *FYLDNING AF VASKEMIDDELTANKEN* i vejledningen.



2. Åbn den højre skærm for at få adgang til *ec-H2O*-enheden.
3. Tryk på konnektorknappen for at frakoble udløbsslangen fra *ec-H2O*-manifolden.



BEMÆRK: Se efter pilene på slangen, nær hvor slangen udgår fra bunden af ec-H2O-enheden, for at afgøre, hvilken slange, der er udløbsslangen.

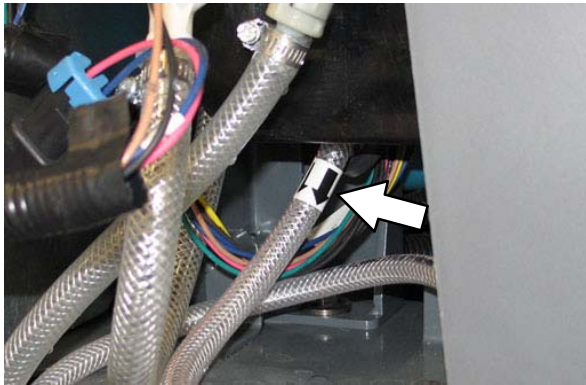

4. Fjern afløbsslangen fra ec-H2O-rummet
5. Kobl afløbsslangen til ec-H2O-udløbsslangen.



6. Placer afløbsslangen i en tom beholder.



7. Start maskinen.
8. Tryk på og slip ec-H2O-modulskyllekontakten. Lad systemet dræne vand i beholderen i 2 minutter.

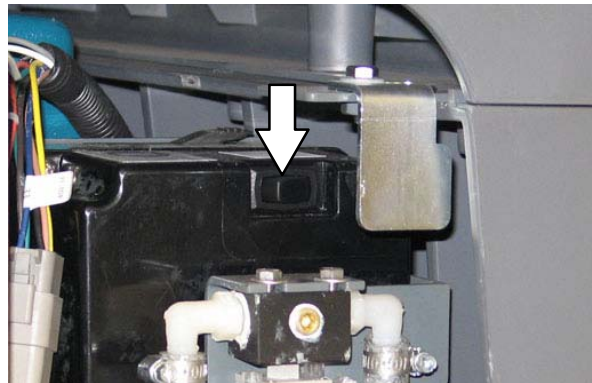

9. Tryk på ec-H2O-modulskyllekontakten for at slukke systemet.
10. Kobl afløbsslangen fra ec-H2O-manifoldslangen.
11. Kobl udløbsslangen tilbage på ec-H2O-manifoldslangen.
12. Placer igen afløbsslangen i ec-H2O-rummet.
13. Luk den højre skærm.

SPECIFIKATIONER

GENERELLE MASKINDIMENSIONER/KAPACITETER

Element	Dimension/kapacitet
Længde	2230 mm
Længde (med forfejning)	2870 mm
Bredde (uden gummiskraber)	1168 mm
Bredde (med gummiskraber)	1245 mm
Bredde (med sidebørste)	1346 mm
Akselafstand	1163 mm
Højde med sikkerhedsværn	2096 mm
Bane	1041,42 mm
Højde	1480 mm
Skivebørstediameter	510 mm
Cylinderbørstediameter	230 mm
Cylinderbørstelængde	1015 mm
Skivebørstediameter for skrubbesidebørste (ekstra)	411 mm
Skivebørstediameter for fejresidebørste (ekstra)	482,60 mm
Skivebørstediameter for forfejning (ekstra)	482,60 mm
Cylinderbørstediameter for forfejning (ekstra)	203,20 mm
Cylinderbørstelængde for forfejning (ekstra)	709,68 mm
Skrubbebanebredde	1015 mm
Skrubbebanebredde (med skrubbesidebørste)	1320 mm
Skrubbebanebredde (med højre fejresidebørste)	1165 mm
Skrubbebanebredde (med dobbelte fejresidebørster)	1320 mm
Vaskemiddeltankkapacitet	285 l
Genindvindingstankkapacitet	346 l
Affugtningskammer	61 l
Vægt (tom)	875 kg
Vægt (med standard 510 AH-batterier)	1525 kg
Maks. tilladt bruttovægt alt inklusive	2750 kg
Beskyttelsesgrad	IPX3

Værdier fastlagt i henhold til EN 60335-2-72	Måling – Cylindrisk skrubbehoved	Måling – Skiveskrubbehoved
Lydtryksniveau L_{pA}	63 dB(A)	62 dB(A)
Usikkerhed K_{pA}	3,0 dB(A)	3,0 dB(A)
Lydeffektniveau L_{WA} + usikkerhed K_{WA}	86,5 dB(A)	87,5 dB(A)
Vibration – hånd/arm	1,65 m/s ²	1,65 m/s ²
Vibration – hele kroppen	0,32 m/s ²	0,32 m/s ²
Vibration – usikkerhed K	0,20 m/s ²	0,20 m/s ²

GENEREL MASKINYDELSE

Element	Mål
Venderadius i gange	1854 mm
Drejebredde (med forfejning)	2362 mm
Kørehastighed (fremad)	9 km/t
Kørehastighed under skrubning (fremad)	6,5 km/t
Kørehastighed (bakning)	5 km/t
Maksimal rampehældning ved læsning – tom	21%
Maksimal hældning ved skrubning	8,7%
Maksimal rampehældning ved skrubning (med ekstra rampesæt)	10,5%
Maksimal rampehældning ved transport – GVWR (Gross Vehicle Weight Rating)	12%
Maksimal rampehældning ved transport – GVWR (med ekstra rampesæt)	14,8%
Maks. omgivende temperatur ved maskindrift	43° C
Min. temperatur ved betjening af maskinens skrubbefunktioner	0° C

STRØMTYPE

Type	Mængde	Volt	Ah-værdi	Vægt
Batterier (maks. dimensioner af batteri): 406 mm B x 963 mm L x 775 mm H	1	36	625 AH ved 5 timer	689 kg
	1	36	775 AH ved 5 timer	836 kg

Type	Anvendelse	VDC	kW (hp)
Elektromotorer	Skrubbebørste (skive)	36	1,125 (1,50)
	Skrubbebørste (cylindrisk)	36	1,125 (1,50)
	Sugepumpe	36	0,6 (0,8)
	Fremdrift	36	2,25 (3,0)

Type	VDC	A	Hz	Fase	VAC
Opladere (Smart)	36	21	45–65	1	85–265

DÆK

Placering	Type	Størrelse
Forrest (1)	Massiv	150 mm bredde x 350 mm UD
Bagerst (2)	Massiv	125 mm bredde x 380 mm UD

**TILFØRSELSHASTIGHED AF VASKEMIDDEL TIL
SIDEBØRSTE (EKSTRA)**

Element	Mål
Vaskemiddelpumpe	36 volt DC 1,51 l/pm

SPECIFIKATIONER

ec-H2O-SYSTEM (EKSTRA)

Element	Mål
Vaskemiddelpumpe	36 volt DC, 5A, 6,8 LPM (1,8 GPM) åben strømning
Tilførselshastighed for vaskemiddel (maskiner uden ekstra sidebørste)	Op til 3,79 l/pm
Tilførselshastighed for vaskemiddel (maskiner med ekstra sidebørste)	2,65 l/pm – til hovedskrubbehovet
	Op til 1,14 l/pm – til skrubbesidebørste

MASKINDIMENSIONER

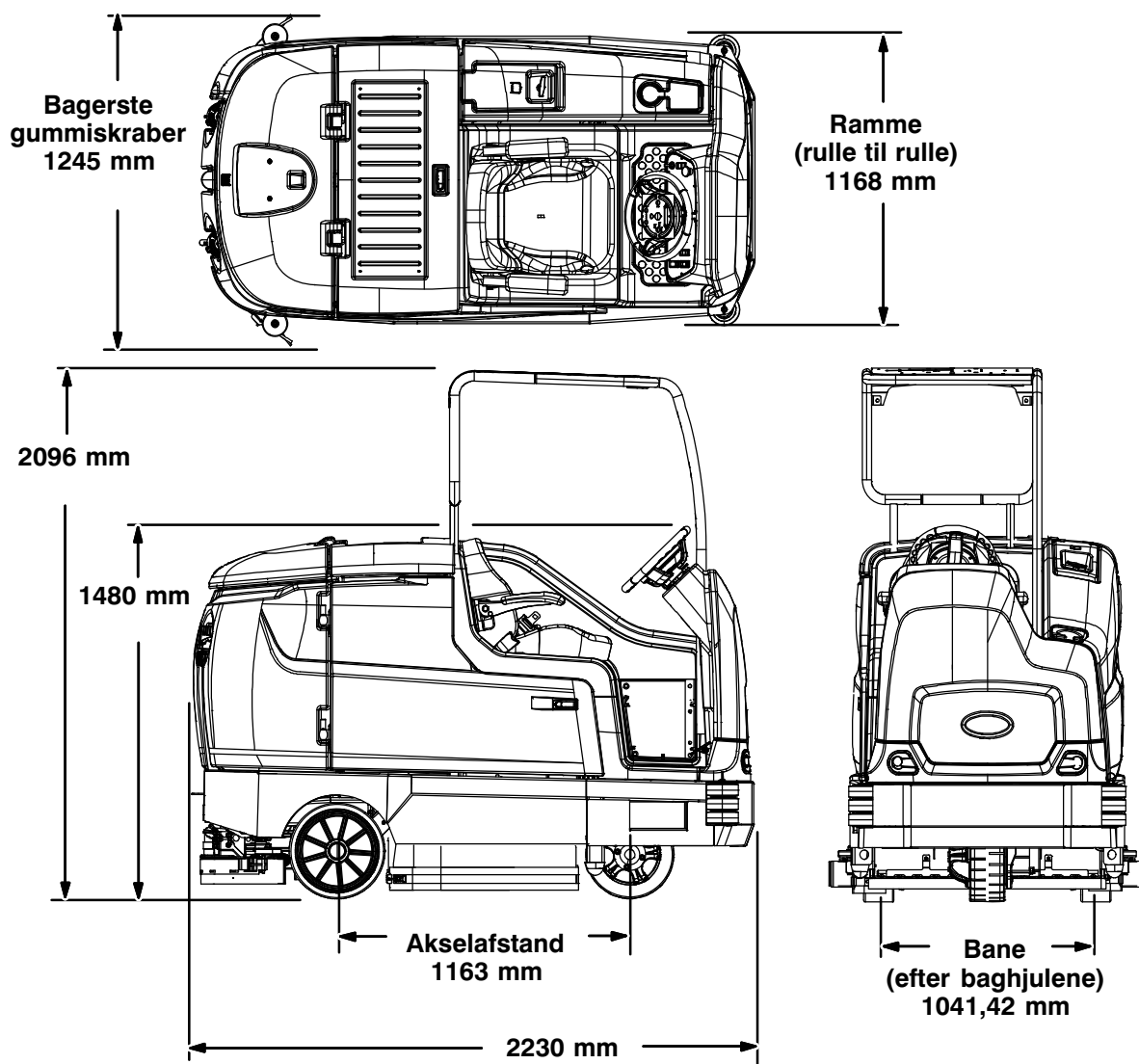

356389