

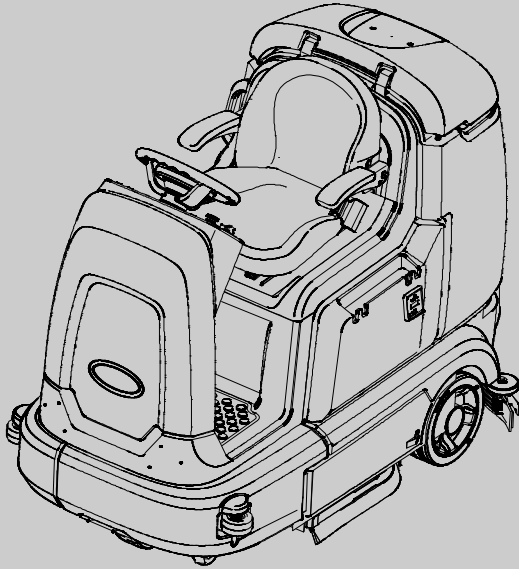

T12

(Batteri)



Skrubbemaskine
Dansk **DK**
Betjeningsvejledning



The Safe Scrubbing Alternative[®]
Tennant True[®] Parts
IRIS[™] a Tennant Technology



Den sidste nye vejledning
kan ses, udskrives eller
downloades her:

www.tennantco.com/manuals

9009925
Rev. 00 (3-2013)



INTRODUKTION



Denne vejledning leveres med hver ny model. Den indeholder de nødvendige instruktioner i betjening og vedligeholdelse af maskinen.



Vejledningen bør gennelæses i sin helhed, før maskinen betjenes eller vedligeholdes.

Maskinen yder en fortrinlig service. Der opnås imidlertid de bedste resultater med et minimum af omkostninger, hvis:

- Maskinen betjenes med rimelig omhu.
- Maskinen vedligeholdes regelmæssigt – i overensstemmelse med den medfølgende vejledning.
- Maskinen vedligeholdes med reservedele, der er leveret af producenten, eller tilsvarende dele.

 	BESKYT MILJØET Bortskaf al emballage og brugte maskindele som batterier og væsker på en sikker og miljøvenlig måde i henhold til de lokale bortskaffelsesdirektiver. Husk altid at genbruge.	MASKINDATA Udfyld venligst på installationstidspunktet til fremtidig brug. Modelnr. – _____ Serienr. – _____ Installationsdato – _____
--	---	---

BEREGNET ANVENDELSE

Model T12 er en industriel/kommerciel maskine, der er udviklet til at vådskrubbe både ru og glatte hårde overflader (beton, fliser, sten, syntetiske materialer mv.). Den bruges typisk på skoler, hospitaler/plejehjem, kontorbygninger og butikcentre. Undlad at bruge maskinen på jord, græs, kunstgræs eller gulvtæppebeklædte flader. Maskinen er kun beregnet til indendørs brug. Maskinen er ikke beregnet til brug på offentlige veje. Undgå at bruge maskinen til andet formål end det, der er beskrevet i denne brugervejledning.

Tennant N.V.

Industrielaan 6 5405 AB
P.O. Box 6 5400 AA Uden – Holland
europe@tenantco.com
www.tenantco.com

Specifikationer og reservedele kan ændres uden varsel.

Originale instruktioner, ophavsret © 2013 TENNANT Company, trykt i USA.



TENNANT N.V.

Industrielaan 6 5405 AB
P.O. Box 6 5400 AA
Uden – Holland
Uden, 21-05-2010



OVERENSSTEMMELSESERKLÆRING FOR MASKINERI

(i henhold til tillæg II A i Maskindirektivet)

Herved erklæres, på eget ansvar, at maskineriet

T12

- overholder betingelserne i maskindirektivet (2006/42/EF) med ændringer og med national lovgivning ved implementering.
- er i overensstemmelse med bestemmelserne i Direktivet om elektromagnetisk kompatibilitet 2004/108/EF

og at

- følgende harmoniserede standarder og dele af disse standarder er anvendt: EN ISO 14121-1, EN 1037, EN 60335-1, EN 60204-1, EN ISO 13849-1, EN ISO 13849-2, EN 60529, EN ISO 4413, EN 349, EN 55012, EN 61000-6-2, EN ISO 11201, EN ISO 4871, EN ISO 3744*, EN ISO 13059*, EN ISO 3450, EN 60335-2-72.
- de følgende nationale standarder eller dele af disse standarder er brugt:

INDHOLDSFORTEGNELSE

	Side		Side
Sikkerhedsforanstaltninger	4	Vedligeholdelse	38
Betjening	7	Vedligeholdelsesskema	38
Maskinkomponenter	7	Smøring	40
Kontrolfunktioner og instrumenter (T12)	8	Ratkæde (kun T12XP)	40
Berøringspanel (T12)	9	Kæde til styremekanisme	40
Kontrolfunktioner og instrumenter (T12XP)	10	Bagerste gummiskraberhjul	40
Berøringspanel (T12XP)	11	Batterier	41
Symboldefinitioner	12	Kontrol af elektrolytniveau (kun våde/blysyrebatterier)	41
Betjening af kontrolfunktioner	13	Kontrol af forbindelser/rengøring	41
Batteriladeindikator	13	Gel-batterier	41
Timetæller	13	Opladning af batterierne (ekstern oplader)	42
Indikator for fuld genindvindingstank	13	Batterivandsystem (ekstra)	43
Nødstopknap	14	Kredsløbsafbrydere	44
Kontakt til køre-/advarselslys (ekstra)	14	Elektromotorer	45
Førersæde	15	Skrubbebørster	46
Sikkerhedsseler (kun til Deluxe-sæde)	15	Skivebørster og puder	46
Sædestøtte	15	Udskiftning af skivebørster eller pudedrev	46
Knap til kontrastkontrolfunktion	16	Udskiftning af skiveskrubbeputer	47
Knap til konfigurationsfunktion	16	Cylindriske børster	48
Kørepedal	16	Udskiftning af cylindriske skrubbebørster	48
Retningskontakt	16	Sidebørste (ekstraudstyr)	49
Bremsepedal	16	Udskiftning af sidebørsten	49
Kontakt til sugepumpe/gummiskraber	17	Gummiskraberblade	50
Knap til vaskemiddel til/fra	17	Udskiftning (eller vending) af de bagerste gummiskraberblade	50
Maskinens funktion	17	Højdejustering af den bagerste gummiskraber	53
Oplysninger om børster og puder	18	Justering af det bagerste gummiskraberblads udbøjning	54
Under betjening af maskinen	19	Udskiftning eller vending af sidegummiskraberbladene	55
Tjekliste før drift	19	Udskiftning eller vending af sidebørstegummiskraberbladene (ekstra)	56
Motorstart	20	Skørter og tætninger	58
Fyldning af vaskemiddeltanken ec-H ₂ O-skrubning (ec-H ₂ O-funktion)	20	Tætning på genindvindingstank	58
Almindelig skrubning	21	Skrubbehovedskørt (kun skiveskrubbehoveder)	58
ec-H ₂ O-knap (ekstra)	21	Remme	58
Indstilling af børstetryk	22	Drivremme til cylindriske børster	58
Indstilling af vaskemiddeltilførsel	22	Dæk	58
Skrubning	23	Skubning, trækning og transport af maskinen	59
Dobbelt skrubning	24	Skubning eller trækning af maskinen	59
Vandopsamling (ingen skrubning)	25	Transport af maskinen	59
Stop skrubningen	25	Løft af maskinen med donkraft	61
Tømning og rengøring af genindvindingstanken	26	ec-H ₂ O modulsylleprocedure	62
Tømning og rengøring af vaskemiddeltanken	28	Oplysninger om opbevaring	64
Sluk maskinen	29	Frostbeskyttelse	64
Fejlindikator(er)	30	Klargøring af maskinen til brug efter opbevaring	66
Advarselskoder	31	Udluftning af ec-H ₂ O-systemet	68
Ekstraudstyr	32		
Sprøjtedyse (ekstra)	32		
Vakuumbælg (ekstra)	33		
Bagerste gummiskraberbælg (ekstra)	34		
Sidebørste (ekstraudstyr)	35		
Fejlfinding på maskinen	36		

	Side
Specifikationer	70
Generelle maskindimensioner/ kapaciteter	70
Generel maskinydelse	71
Strøm	71
Dæk	71
Strømningshastighed for standardvaskemiddel	71
Strømningshastighed for vaskemiddel til sidebørste (ekstra)	71
ec-H ₂ O-system (ekstra)	72
Maskindimensioner	72

VIGTIGE SIKKERHEDSINSTRUKTIONER – GEM DISSE INSTRUKTIONER

De følgende symboler bruges i hele vejledningen:



ADVARSEL: Advarer om farer og risikabel betjening, der kan resultere i alvorlige kvæstelser eller død.

SIKKERHEDSHENSYN: Angiver handlinger, der skal foretages af hensyn til sikker betjening af udstyret.

Følgende oplysninger angiver mulige faresituationer for brugeren. Vær opmærksom på, hvornår disse forhold er til stede. Find alle sikkerhedsindretninger på maskinen. Rapportér straks fejl og beskadigelser på maskinen.



ADVARSEL: Batterierne udsender brintgas. Herved kan der opstå eksplosion eller brand. Maskinen må ikke komme i nærheden af gnister og åben ild. Hold dækslerne åbne under opladningen.



ADVARSEL: Brændbare materialer kan forårsage eksplosion eller brand. Brug ikke brændbare materialer i tanken(e).



ADVARSEL: Brændbare materialer eller reaktive metaller kan forårsage eksplosion eller brand. Undgå at opsamle dem.



ADVARSEL: Elektrisk fare

- Frakobl batterikablerne og ladestikket, før maskinen serviceres.
- Oplad ikke batterierne med beskadiget netledning. Foretag ikke ændringer af stikket.

Hvis opladerens strømledning er beskadiget eller knækket, skal den udskiftes af producenten eller dennes servicetekniker eller en tilsvarende kvalificeret person for at undgå ulykker.

SIKKERHEDSHENSYN:

1. Betjen ikke maskinen:

- Uden fornøden oplæring og tilladelse.
- Uden at have læst og forstået brugervejledningen.
- Under indflydelse af alkohol eller lægemidler.
- Under brug af mobiltelefon eller andre typer elektronisk udstyr.
- Medmindre du er mentalt og fysisk i stand til at følge maskininstruktionerne.
- Med deaktiveret bremse.
- Uden at maskinen er i korrekt driftsmæssig stand.
- I områder med brændbare dampe/væsker eller antændeligt støv.
- I områder, hvor der er for mørkt til, at betjeningsknapperne kan ses, eller maskinen kan betjenes, medmindre der er tændt for arbejdslyset/forlygterne.
- På steder, hvor der er fare for nedfaldende genstande, medmindre maskinen er forsynet med sikkerhedsværn.

2. Før start af maskinen:

- Tjek maskinen for væskelækager.
- Hold gnister og åben ild på afstand af brændstoftålingsområdet.
- Sørg for, at alle sikkerhedsindretninger er på plads og fungerer korrekt.
- Tjek, at bremsen og styretøj fungerer korrekt.
- Indstil sædet, og spænd sikkerhedsselen (hvis monteret).

3. Når du bruger maskinen:

- Brug kun maskinen som beskrevet i denne vejledning.
- Brug bremsen til at stoppe maskinen.
- Kør langsomt på hældninger og glatte steder.
- Reducer hastigheden ved drejning.
- Hold alle legemsdele inde i førerkabinen, når maskinen er i bevægelse.
- Vær forsigtig, når maskinen bakkes.
- Lad aldrig børn lege på eller omkring maskinen.
- Medtag ikke passagerer i maskinen.
- Følg altid sikkerheds- og trafikreglerne.
- Rapportér straks fejl og beskadigelser på maskinen.
- Følg instruktionerne på kemikaliebeholderne på blanding, håndtering og bortskaffelse.
- Følg sikkerhedsvejledninger angående våde gulve.

4. Før maskinen forlades eller serviceres:
 - Stands maskinen på et plant sted.
 - Sluk for maskinen, og fjern nøglen.
5. Når maskinen serviceres:
 - Alt arbejde skal foregå under tilstrækkeligt lys og udsyn.
 - Undgå dele i bevægelse. Undgå at bære løst siddende tøj og smykker, og sæt langt hår op.
 - Bloker maskinens hjul, før den løftes med donkraft.
 - Hæv kun maskinen med donkraft på de steder, der er beregnet til det. Understøt maskinen med bukke.
 - Brug en hejs eller donkraft, der understøtter maskinens vægt.
 - Undlad at skubbe eller trække maskinen på hældninger med bremsen deaktiveret.
 - Undlad at rengøre maskinen med trykluft eller vandslanger i nærheden af elektriske komponenter.
 - Afbryd batteriforbindelserne, før der arbejdes på maskinen.
 - Undgå kontakt med batterisyre.
 - Installation af batteri skal udføres af faglært personale.
 - Alle reparationer skal udføres af en uddannet servicemekaniker.
 - Maskinen må ikke ændres i forhold til den oprindelige konstruktion.
 - Brug reservedele, der er fremstillet af Tennant, eller godkendte dele af tilsvarende kvalitet.
 - Brug personlige værnemidler efter behov og i det omfang, det er anbefalet i denne vejledning.
6. Ved læsning af maskinen af/på en lastvogn eller trailer:
 - Tøm tankene før læsning af maskinen.
 - Sænk skrubbehovedet og gummiskraberen, før maskinen fastspændes.
 - Sluk for maskinen, og fjern nøglen.
 - Brug en rampe, lastvogn eller trailer, der kan holde til maskinens vægt og fører.
 - Brug et spil. Skub ikke maskinen på/af lastvognen eller traileren, medmindre læssehøjden er 380 mm (15 in.) eller mindre over jorden.
 - Bloker maskinens dæk.
 - Spænd maskinen fast på lastvognen eller traileren.



Af sikkerhedshensyn: Brug høreværn.



Af sikkerhedshensyn: Brug beskyttelseshandsker.



Af sikkerhedshensyn: Brug øjenbeskyttelse.



Af sikkerhedshensyn: Brug støvmaske.

SIKKERHEDSFORANSTALTNINGER

Sikkerhedsmærkaterne er anbragt på maskinen på de angivne steder. Udskift beskadigede mærkater.

ADVARSELSMÆRKAT – Brændbare materialer eller reaktive metaller kan forårsage eksplosion eller brand. Undgå at opsamle dem.

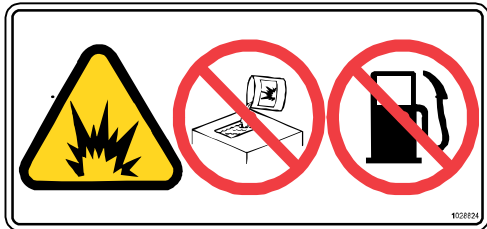

Sidder på elpanelet.

ADVARSELSMÆRKAT – Brændbare materialer kan forårsage eksplosion eller brand. Brug ikke brændbare materialer i tanken.



Sidder på genindvindingstanken, over vaskemiddeltankens dæksel.

ADVARSELSMÆRKAT – Batterierne udsender brintgas. Herved kan der opstå eksplosion eller brand. Maskinen må ikke komme i nærheden af gnister og åben ild. Hold dækslerne åbne under opladningen.



Sidder inde i batterirummet.

SIKKERHEDSMÆRKAT – Læs vejledningen før betjening af maskinen.



Sidder på elpanelet.

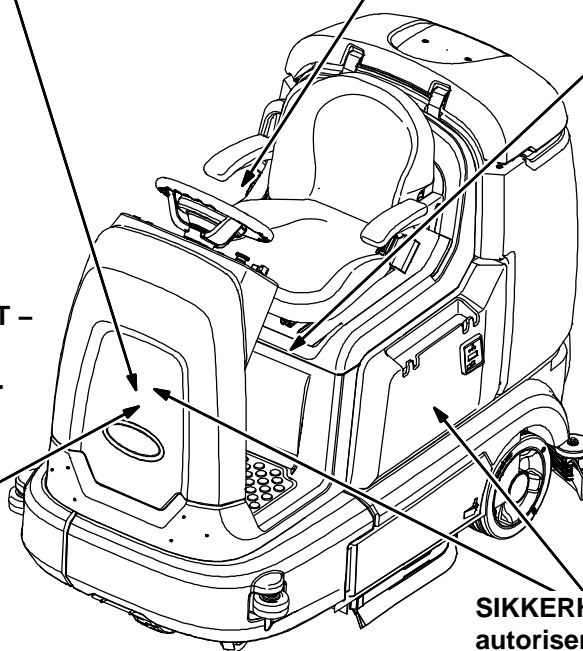

SIKKERHEDSMÆRKAT – Kun autoriseret servicetekniker.



Sidder på kredsløbskortets dæksel og elpanel.

356290

BETJENING

MASKINKOMPONENTER

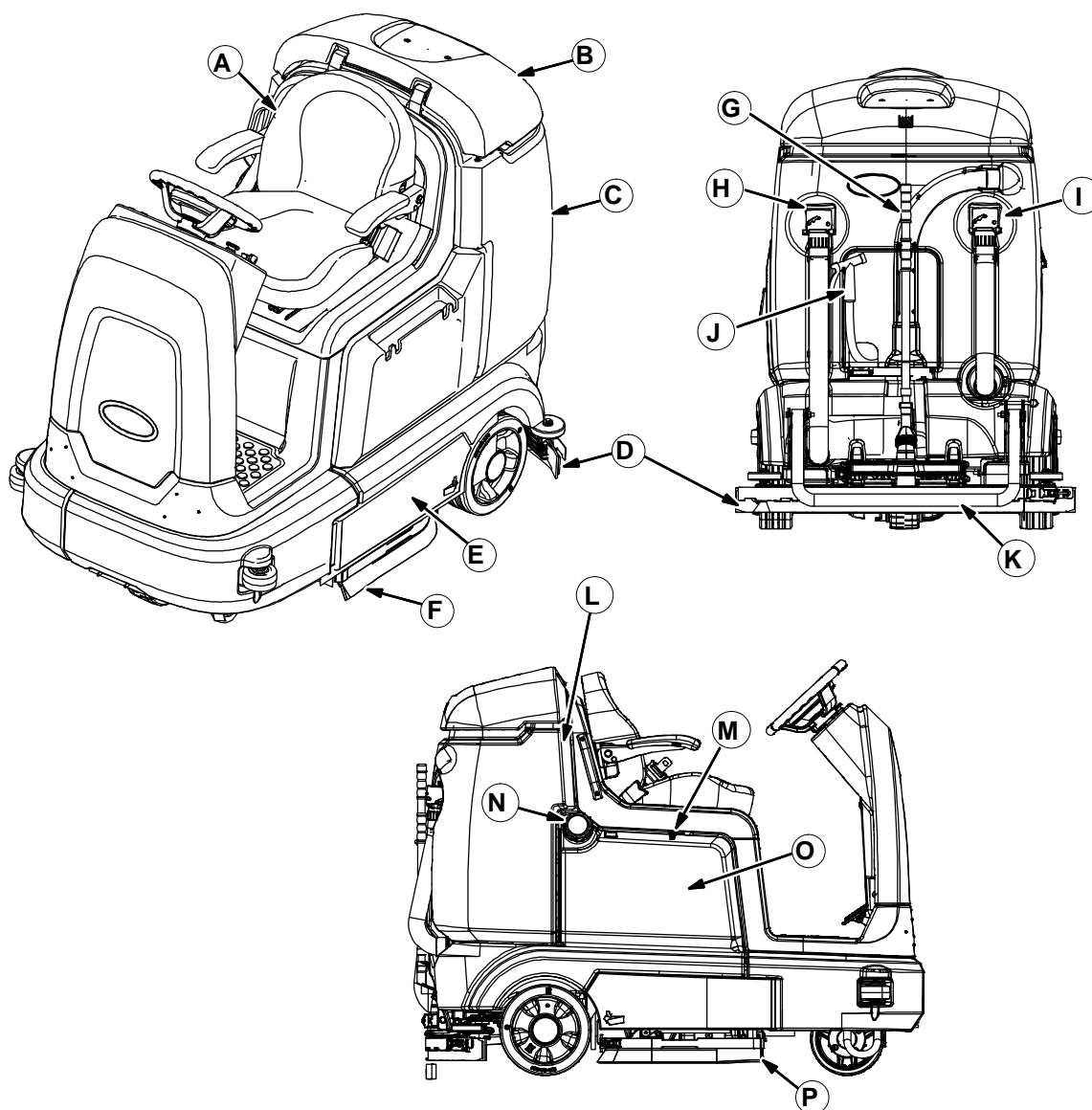

- A Førersæde
- B Låg til genindvindingstank
- C Genindvindingstank
- D Bagerste gummiskraber
- E Hovedbørsterum
- F Sidegummiskraber
- G Vakuumbang (ekstra)
- H Afløbsslange til vaskemiddeltank
- I Afløbsslange til genindvindingstank

- J Sprøjtedyse (ekstra)
- K Bagerste gummiskraberbeskytter (ekstra)
- L ec-H2O-systemmodulrum (ekstra) – sidder bag sædeskærm
- M Batterirum
- N Dæksel til vaskemiddeltank
- O Vaskemiddeltank
- P Skrubbekoved

356290

KONTROLFUNKTIONER OG INSTRUMENTER (T12)



A Rat

B Berøringspanel

C Kørepedal

D Brems pedal

E Kontakt til sprøjtedyse (ekstra)

F Kontakt til køre-/advarsellys (ekstra)

G Kontakt til sidebørste (ekstra)

H Tændingsnøgle

I Retningskontakt

J Nødstopknap

BERØRINGSPANEL (T12)

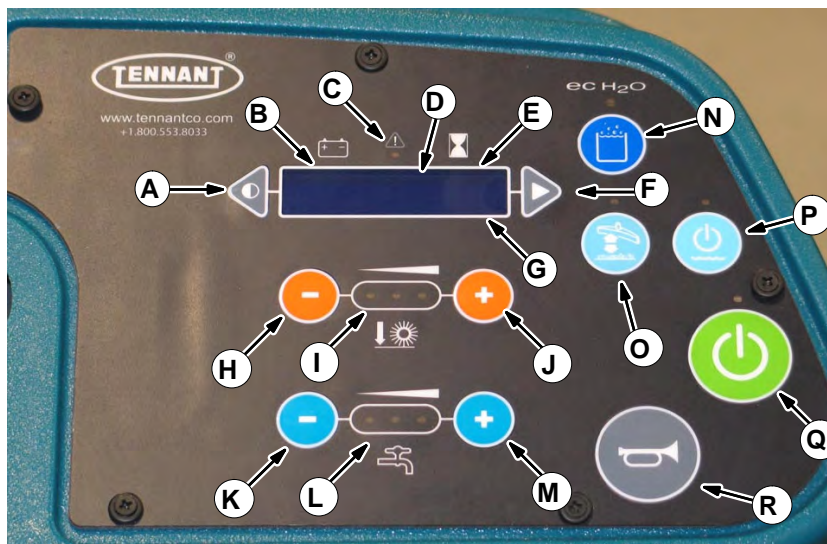

- | | |
|--|---|
| A Knap til kontrastkontrolfunktion | K Knap til at reducere vaskemiddelmængden (-) |
| B Batteriladeindikator | L Indikatorlamper for vaskemiddeltilførsel |
| C Advarsels-/fejllindikatorlampe | M Knap til at forøge vaskemiddelmængden (+) |
| D LCD-display | N <i>ec-H2O</i> -knap |
| E Timetæller | O Kontakt til sugepumpe/gummiskraber |
| F Knap til konfigurationsfunktion | P Knap til vaskemiddel til/fra |
| G Indikator for fuld genindvindingstank | Q 1-trinsknappen |
| H Knap til at reducere børstetrykket (-) | R Horn |
| I Indikatorlamper for børstetryk | |
| J Knap til at forøge børstetrykket (+) | |

KONTROLFUNKTIONER OG INSTRUMENTER (T12XP)

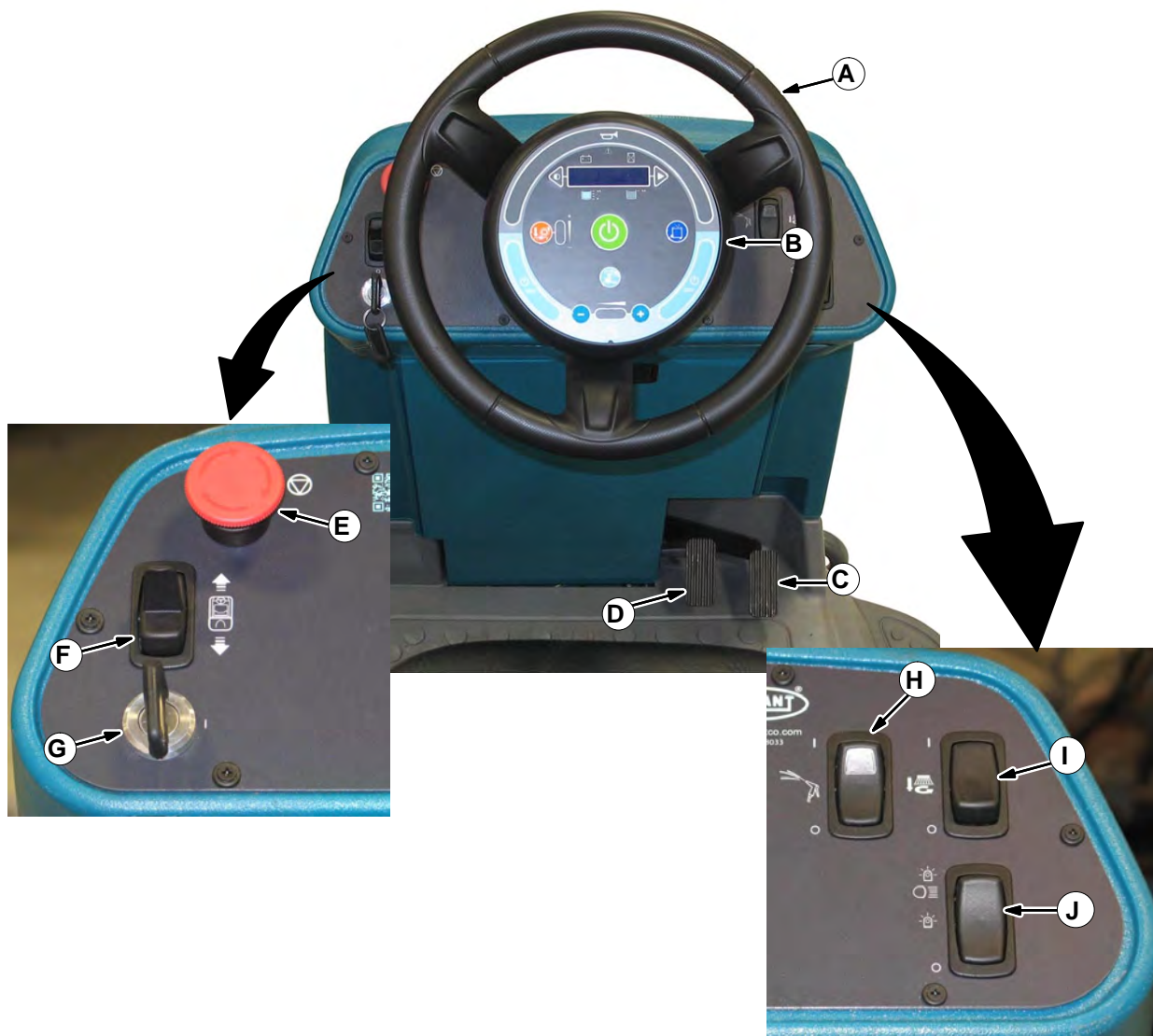

- A Rat
- B Berøringspanel
- C Kørepedal
- D Bremsepedal
- E Nødstopknap
- F Retningskontakt
- G Tændingsnøgle
- H Kontakt til sprøjtedyse (ekstra)
- I Kontakt til sidebørste (ekstra)
- J Kontakt til køre-/advarselslys (ekstra)



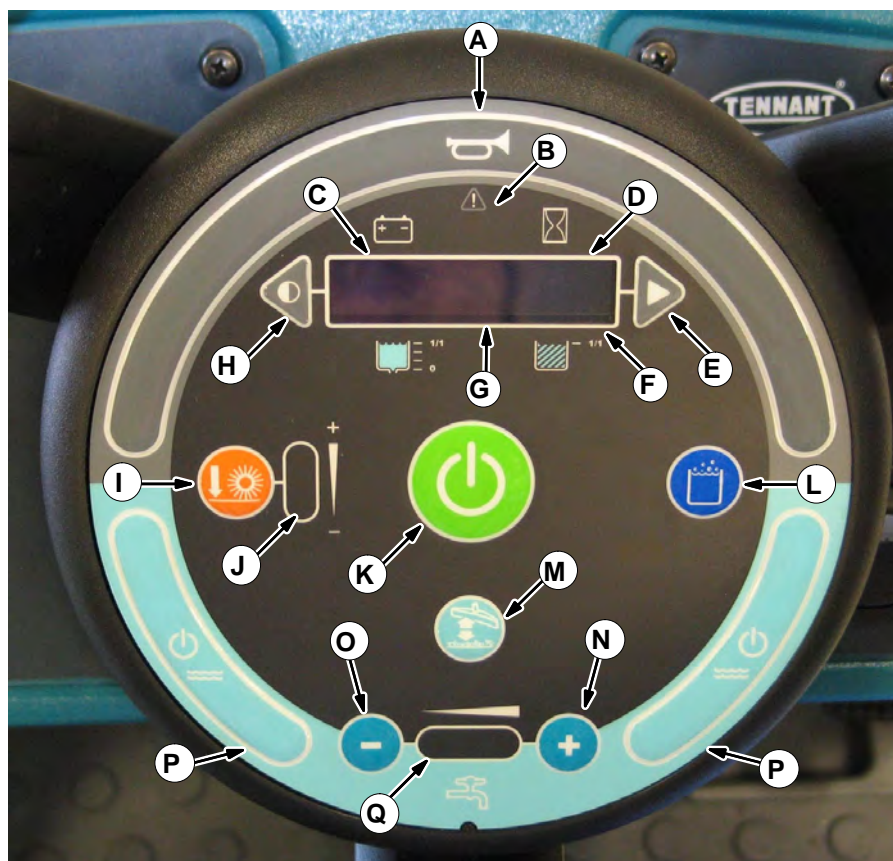













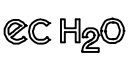







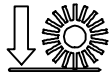



BERØRINGSPANEL (T12XP)

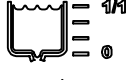

- A Horn
- B Advarsels-/fejlindikatorlampe
- C Batteriladeindikator
- D Timetæller
- E Knap til konfigurationsfunktion
- F Indikator for fuld genindvindingstank
- G LCD-display
- H Knap til kontrastkontroloffunktion
- I Knap til at reducere børstetrykket
- J Indikatorlamper for børstetryk
- K 1-trinsknappen
- L ec-H₂O-knap
- M Kontakt til sugepumpe/gummiskraber
- N Knap til at forøge vaskemiddelmængden (+)
- O Knap til at reducere vaskemiddelmængden (-)
- P Knap til vaskemiddel til/fra
- Q Indikatorlamper for vaskemiddeltilførsel

SYMBOLDEFINITIONER

Disse symboler angiver maskinens kontrolfunktioner, displays og funktioner.

	Fejlindikator		Genindvindingskank
	Sugepumpe/gummiskraber		Kørellys
	1-trinsknop		Advarselslys
	ec-H ₂ O (ekstra)		Skrubbefunktion
	Vaskemiddeltilførsel		Kredsløbsafbryder
	Forøg		Sprøjtedyse (ekstra)
	Reducer		Til
	Hovedbørstetryk		Fra
	Sidebørste (ekstra)		Vaskemiddel til/fra
	Batteriopladning		Nødstop
	Horn		Kontrastkontrol
	Timetæller		Løftepunkt
	Vaskemiddeltank		Vaskemiddeltilførsel (maksimum/minimum)
	Fremad/bak		Børstetryk (maksimum/minimum)

BETJENING AF KONTROLFUNKTIONER

BATTERILADEINDIKATOR

Batteriladeindikatoren viser batteriernes opladningsniveau, mens maskinen er i drift.

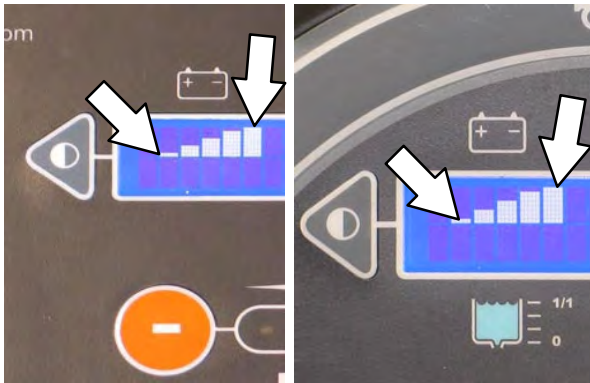

T12

T12XP

Når batterierne er helt opladede, er alle fem bjælker tændt. Oplad batterierne, når der kun vises en bjælke i displayet. Lad ikke batterierne aflade til under 20 % (sidste bjælke).

BEMÆRK: Aflæsningen af batteriladeindikatoren er ikke nøjagtig, når maskinen lige er tændt. Betjen maskinen i nogle få minutter, før batteriernes ladeniveau aflæses.

BEMÆRK: Den blinkende advarsels-/ fejlindikatorlampe og fejlmeddelelsen for lav batteriopladning på LCD-displayet nulstilles ikke, før batterierne er blevet helt ladet op. Se FEJLINDIKATOR(ER).

TIMETÆLLER

Timetælleren registrerer de timer, hvor maskinen er i drift. Brug disse oplysninger til at fastlægge maskinens serviceintervaller.



T12

T12XP

INDIKATOR FOR FULD GENINDVINDINGSTANK

Indikatoren for fuld genindvindingstank viser 0 %, når genindvindingstanken endnu ikke er fuld og 100 %, når genindvindingstanken er fuld. Alle skrubbefunktioner vil stoppe, når genindvindingstanken er fuld. Tøm genindvindingstanken, når indikatoren viser 100 %.



T12

T12XP

NØDSTOPKNAP

Nødstopknappen afbryder omgående al strøm til maskinen.

Afbryd strøm til maskinen: Tryk på *nødstopknappen*.

Slut strøm til maskinen igen: Drej *nødstopknappen* til højre for at frigøre knappen. Drej tændingsnøglen til positionen Fra, og drej derefter nøglen helt rundt med uret, og slip den i positionen Til.



Brug kun denne knap i nødstilfælde. Den er ikke beregnet til rutinemæssig slukning af maskinen.

KONTAKT TIL KØRE-/ADVARSELSLYS (EKSTRA)

Tænd for føre-/advarsellys: Tryk øverst på *kontakten til køre-/advarsellyset*.

Tænd for advarsellys: Tryk *kontakten til køre-/advarsellys* over på midterpositionen.

Sluk alle lys: Tryk nederst på *kontakten til køre-/advarsellyset*.

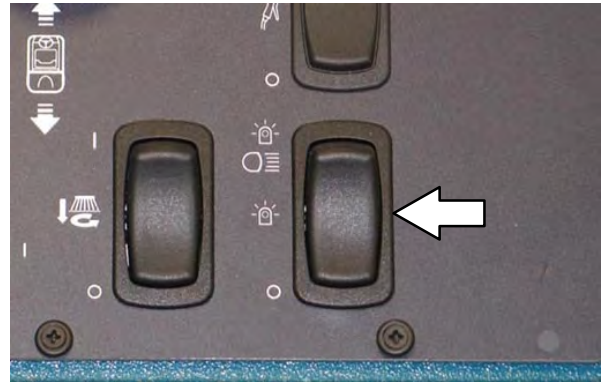

T12

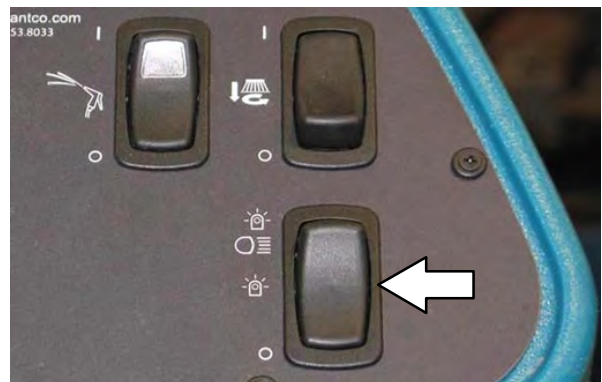

T12XP

FØRERSÆDE

Grebet til justering frem og tilbage justerer sædets stilling.



SIKKERHEDSSELER (kun til Deluxe-sæde)

SIKKERHEDSHENSYN: Før du starter maskinen, skal du indstille sædet og spænde sikkerhedsselen.



SÆDESTØTTE

Sædestøtten holder sædet oppe for at give adgang til batterierne og kredsløbsafbryderne.

Sædestøtten aktiveres ved at løfte sædet helt op, så stiften glider ind i det nederste hak på sædestøtten.

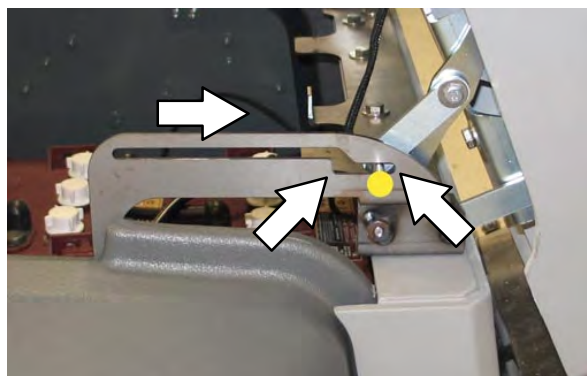

Kun maskiner med Deluxe-sæde: Træk ud i førersædets udløserhåndtag og hold det ude for at låse sædet op, før det åbnes.



BETJENING

KNAP TIL KONTRASTKONTROLFUNKTION

Brug *knappen til kontrastkontrolfunktion* til at gøre LCD-displayet mørkere/lysere.

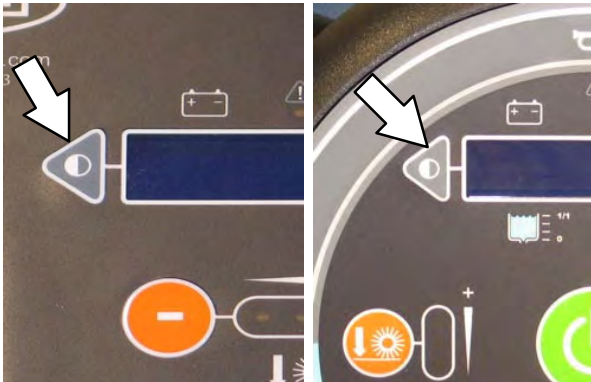

T12

T12XP

KNAP TIL KONFIGURATIONSFUNKTION

Knappen til konfigurationsfunktion anvendes til at få adgang til konfigurations- og selvtestfunktionerne. Kun uddannet servicepersonale og TENNANT-repræsentanter bør have adgang til disse funktioner.



T12

T12XP

KØREPEDAL

Træd *kørepedalen* ned for at bevæge maskinen.



RETNINGSKONTAKT

Brug *retningskontakten* til at vælge enten forlæns eller baglæns retning. Træd kørepedalen ned for at bevæge maskinen.



BEMÆRK: Der høres en alarm, når retningskontakten står på bak.

BEMÆRK: Kun maskiner, der er udstyret med blinklys/bakalarm (ekstra): Baklys og -alarm (ekstraudstyr) virker kun, når maskinen bakker.

BREMSEPEDAL

Brug *bremsepedalen* til at stoppe maskinen.



KONTAKT TIL SUGEPUMPE/GUMMISKRABER

Sænk gummiskraberen og tænd for sugepumpen:
Tryk på *kontakten til sugepumpen/gummiskraberen*.
Indikatorlampen tændes, når sugepumpen sænkes.

Hæv gummiskraberen og sluk for sugepumpen:
Tryk på *kontakten til sugepumpen/gummiskraberen*.
Indikatorlampen slukkes, når sugepumpen hæves.

BEMÆRK: 1-trinsknappen behøver ikke at blive aktiveret for at betjene sugepumpen/
gummiskraberen. Knappen til sugepumpe/
gummiskraber kan tændes eller slukkes, når
1-trinsknappen enten er tændt eller slukket.

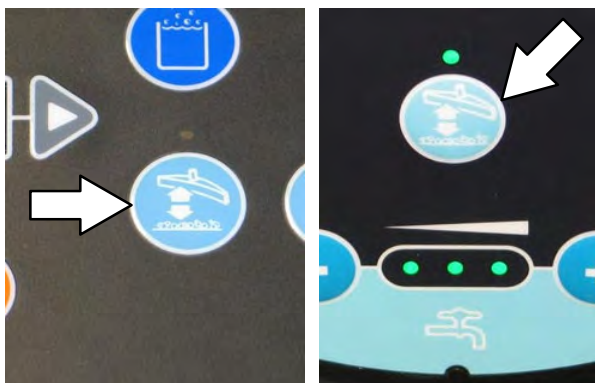

T12

T12XP

KNAP TIL VASKEMIDDEL TIL/FRA

Sluk for vaskemiddeltilførsel: Tryk på
knappen Vaskemiddel til/fra for at afbryde
vaskemiddeltilførslen. Alle indikatorlamper for
vaskemiddeltilførsel slukkes.

Tænd for vaskemiddeltilførsel: Tryk på *knappen*
Vaskemiddel til/fra for at slå vaskemiddeltilførslen
til. Indikatorlamperne for vaskemiddel tændes
igen, og vaskemiddelstrømmen vil blive indstillet til
den sidst brugte indstilling.

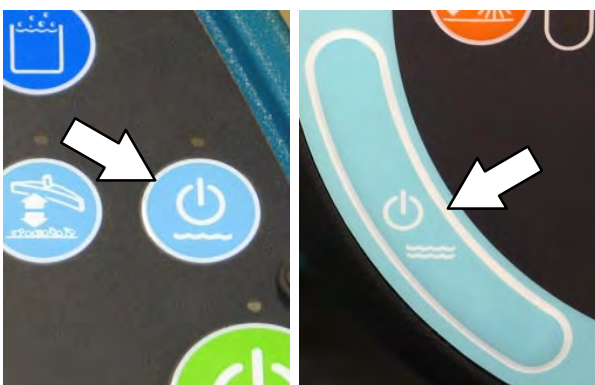

T12

T12XP

MASKINENS FUNKTION

T12 med cylindriske børster



T12 med skivebørster

1-trinsknappen gør det muligt at påbegynde
skrubning øjeblikkeligt med anvendelse af alle
skrubbefunktioner.

Når maskinen er sat til den almindelige
skrubbefunktion, anvendes en blanding af vand og
rengøringsmiddel til at skrubbe gulvet.

I den ekstra funktion *ec-H₂O* (elektrisk konverteret
vand) passerer normalt vand gennem et modul,
hvor det iltes og lades med en elektrisk strøm. Det
elektrisk konverterede vand ændres til en blandet,
sur og alkalisk opløsning, der udgør et pH-neutralt
rengøringsmiddel. Det konverterede vand angriber
snavset, opdeler det i mindre partikler og trækker
det af gulvoverfladen, så maskinen nemt kan
skrubbe det frigjorte overflademateriale væk. Det
konverterede vand bliver derefter til normalt vand i
genindvindingstanken. *ec-H₂O*-systemet kan
bruges ved alle dobbelte og kraftige skrubninger.

OPLYSNINGER OM BØRSTER OG PUDER

De bedste resultater opnås, når den rigtige type børste og pude anvendes til rengøringsopgaven. Nedenfor findes en liste med børster og puder, og her vises også, hvilke anvendelser de er bedst egnede til.

BEMÆRK: Mængden og typen af snavsset spiller en vigtig rolle for, hvilken type børster eller puder der skal anvendes. Kontakt en Tennant-repræsentant angående bestemte anbefalinger.

Nylonbørste (skive)* – Blødere nylonbørster anbefales til skrubning af overfladebehandlede gulve. Renser uden at ridse.

Polyesterbørste (cylindrisk) – Blødere polyesterbørster til almindelige formål rengør forsigtigt under skrubningen. Perfekt til sarte gulve. Polyester absorberer ikke vand, så det er at foretrække frem for nylon til våde anvendelser.

PolyPro børste (cylindrisk) – Kraftige børster af polypropylen giver en mere effektiv rengøring og kan nemmere fjerne sammenpresset snavs, affald og sand, og samtidig give en fremragende skrubning.

Polypropylen børste (cylindrisk og skive)* – Børster af polypropylen til almindelige formål til at fjerne lettere sammenpresset snavs uden at ridse højglanspolerede gulve.

Super AB børste (cylindrisk og skive)* – Nylonfibre, der er imprægnerede med slibekorn til fjernelse af pletter og sammenpresset snavs. Effektiv virkning på enhver overflade. Virker godt ved ansamlinger, fedt eller dækmærker.

** Denne børste kan også erhverves til sidebørsten.*

Slibepude (brun) – Bruges til fjernelse af gulvfinish, så gulvet er klar til ny behandling.

Skrubbepude (blå) – Bruges til mellemsvær til kraftig skrubning. Fjerner snavs, spild og ridser.

Polérpude (rød) – Bruges til lettere skrubning uden at fjerne finish.

Polérpude (hvid) – Bruges til at vedligeholde højglanspolerede eller blankslebne gulve.

Kraftig slibepude (sort) – Bruges til effektiv fjernelse af gulvfinish/lakforsegler eller meget kraftig skrubning. *Denne pude kan kun anvendes sammen med grebpuddrevet, ikke det duskede puddrev.*

Pude til forbehandling af overflade (brun) – Bruges til effektiv kemikaliefri fjernelse af gulvfinish for at forbehandle gulvet til ny belægning.

Grebbpuddrev – Grebbagsiden muliggør fuld anvendelse af puder, hvor de holdes på plads uden at puden mases. Den fjederaktiverede centreringsanordning fungerer sammen med alle Tennant-puder og muliggør hurtig og let udskiftning af puden.

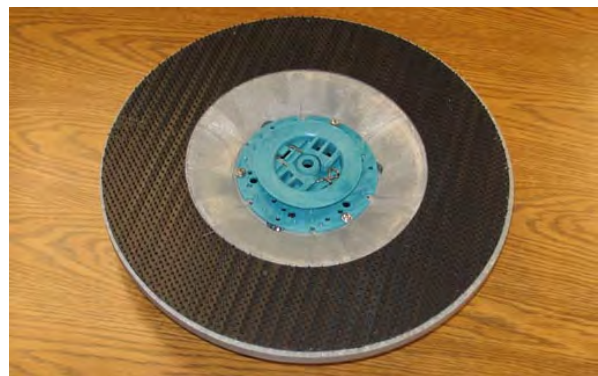

Dusket puddrev – Standardpuddrev har korte børster eller "duske" på bagsiden for at holde puden på plads. Dette drev fungerer sammen med alle Tennant-puder undtagen den kraftige, sorte pude.

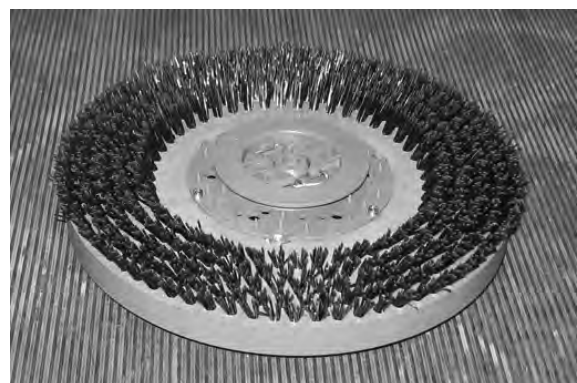

UNDER BETJENING AF MASKINEN

Saml stort affald op, før skrubningen påbegyndes. Saml tråde, snore, store stykker træ eller lignende op, da disse kan blive viklet omkring eller filtret ind i børsterne.

Fej en så lige bane som muligt. Undgå at støde ind i stolper og at skrabe fejmaskinens sider. Overlap skrubbebanerne med flere cm.

Drej ikke rattet for skarpt, når maskinen er i bevægelse. Maskinen er meget følsom over for bevægelser af rattet. Undgå pludselige drejninger undtagen i nødsituationer.

Juster maskinens hastighed, børstetryk og vaskemiddeltilførslen efter behov under skrubningen. Brug det laveste børstetryk og de laveste vaskemiddeltilførselsindstillinger for at opnå den bedste ydelse.

Hvis der observeres dårlig rengøring, stoppes rengøringen, og der henvises til *FEJLFINDING PÅ MASKINEN* i denne vejledning.

Udfør den daglige vedligeholdelse efter hver brug (se MASKINVEDLIGEHOJDELSE i denne vejledning).

Kør langsomt med maskinen på hældninger og skråninger. Brug bremsen til at kontrollere maskinens hastighed ned ad en hældning. Skrub med maskinen op ad hældninger i stedet for ned ad hældninger.

AF SIKKERHEDSHENSYN: Kør langsomt på skrå og glatte overflader.

Undlad at bruge maskinen på områder, hvor temperaturen er over 43 °C (110 °F). Undlad at bruge skrubbefunktionerne på områder, hvor temperaturen er under frysepunktet 0 °C (32 °F).

Den maksimale hældning ved skrubning med maskinen er 7 %. Den maksimale hældning ved transport af maskinen er 14,1 %.

TJEKLISTE FØR DRIFT

Udfør følgende trin før betjening af maskinen:

- Tjek maskinen for væskelækager.
- Kontroller kørelyset.
- Kontroller gummiskraberne i venstre side for slitage og beskadigelse.
- Kontroller hovedbørster for slitage og beskadigelse. Kontroller for snore, tråde eller lignende, der er viklet omkring hovedskrubbebørsterne.
- Maskiner udstyret med cylinderbørster: Bekræft at affaldsbakken er tom og rengjort.
- Maskiner udstyret med sidebørster: Kontroller for snore, tråde eller lignende, der er viklet omkring skrubbebørsten.
- Maskiner udstyret med sidebørster: Kontroller gummiskraber for slitage og beskadigelse.
- Kontroller de bagerste gummiskrabere for slitage og beskadigelse.
- Kontroller tætningerne ved låget til genindvindingstanken for slitage og beskadigelse.
- Bekræft, at indgangsfiltret til sugepumpen er rent.
- Kontroller gummiskraberne i højre side for slitage og beskadigelse.
- ec-H2O*-skrubning: Bekræft, at alle almindelige rengøringsmidler/restaureringsmidler er tømt ud og skyllet ud af vaskemiddeltanken.
- ec-H2O*-skrubning: Bekræft, at vaskemiddeltanken kun er fyldt med **rent, koldt vand**.
- Kontroller, at bremsen og styretøj fungerer korrekt.
- Kontroller dækkene for beskadigelse.
- Se i serviceoptegnelserne angående vedligeholdelsesbehov.

MOTORSTART

SIKKERHEDSHENSYN: Før du starter maskinen, skal du indstille sædet og spænde sikkerhedsselen (hvis monteret).

1. Sæt dig i førersædet.
2. Drej *tændingsnøglen* helt forbi Til-positionen, og slip tændingsnøglen. Tændingsnøglen vil automatisk returnere til Til-positionen.

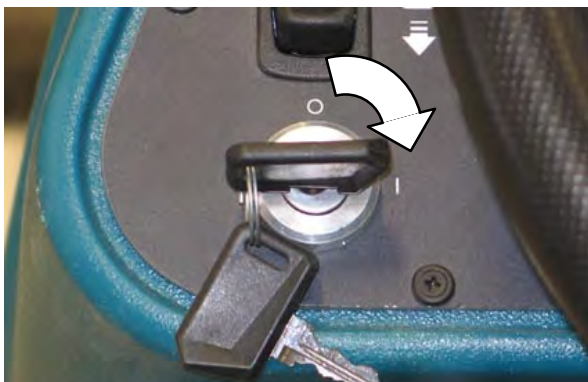

3. Placer *retningskontakten* i den ønskede køreretning.
4. Træd *kørepedalen* ned for at bevæge maskinen.

BEMÆRK: Maskinen kører ikke, medmindre føreren sidder i førersædet.

FYLDNING AF VASKEMIDDELTANKEN

ec-H2O-SKRUBNING (*ec-H2O*-FUNKTION)

SIKKERHEDSHENSYN: Inden maskinen forlades eller serviceres, skal den standses på en plan flade, slukkes, og nøglen tages ud.

1. Tag dækslet af vaskemiddeltanken.

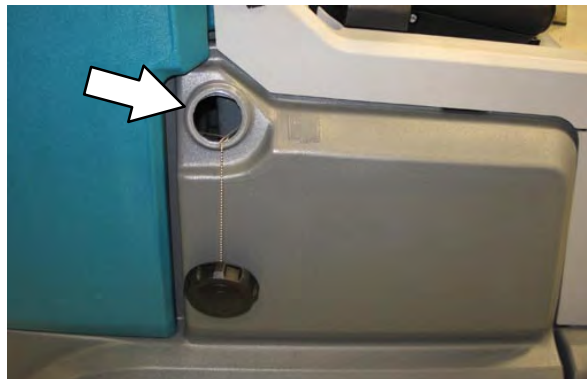

2. Fyld kun vaskemiddeltanken med rent, KOLDT VAND (under 21 °C / 70 °F). Brug IKKE varmt vand, og tilsæt ikke nogen form for almindelige gulvrenørgøringsmidler, da der kan opstå fejl på *ec-H2O*-systemet. Fyld vaskemiddeltanken med vand, indtil niveauet er ca. 50 mm (2 in.) under dækslet.

⚠ ADVARSEL: Brændbare materialer kan forårsage eksplosion eller brand. Brug ikke brændbare materialer i tanken(e).

BEMÆRK: Brug ikke *ec-H2O*-systemet, når der er almindelige rengøringsmidler i vaskemiddeltanken. Tøm, skyl og fyld vaskemiddeltanken med rent, koldt vand før betjening af *ec-H2O*-systemet. Almindelige rengøringsmidler kan forårsage fejl i *ec-H2O*-systemet.

3. Sæt dækslet tilbage på vaskemiddeltanken.

ALMINDELIG SKRUBNING

SIKKERHEDSHENSYN: Inden maskinen forlades eller serviceres, skal den standses på en plan flade, slukkes, og nøglen tages ud.

1. Åbn dækslet til vaskemiddeltanken.

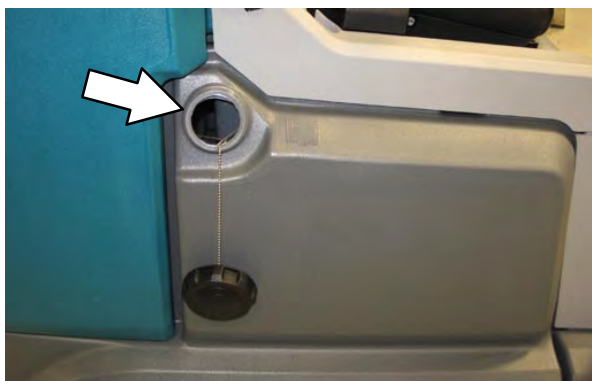

2. Fyld vaskemiddeltanken delvist med vand (må ikke overstige 60 °C / 140 °F). Hæld den nødvendige mængde opløsningsmiddel i tanken. Fortsæt med at fylde vaskemiddeltanken med vand, indtil niveauet er ca. 50 mm (2 in.) under dækslet.



ADVARSEL: Brændbare materialer kan forårsage eksplosion eller brand. Brug ikke brændbare materialer i tanken(e).

OBS! Brug kun anbefalede rengøringsmidler til almindelig skrubning. Skade på maskinen på grund af brug af forkert rengøringsmiddel gør producentens garanti ugyldig.

BEMÆRK: Hæld et anbefalet skumregulerende middel i genindvindingstanken, hvis der er for meget skum. Kontakt Tennant-forhandleren for at få specifikke anbefalinger vedrørende rengøringsmidler.

3. Luk dækslet til vaskemiddeltanken.

ec-H₂O-KNAP (EKSTRA)

ec-H₂O-knappen gør det muligt at aktivere ec-H₂O-systemet, når 1-trinsknappen aktiveres. Lyset mellem ec-H₂O-logoet og ec-H₂O-knappen tænder. Maskinen går som standard tilbage til den sidst anvendte indstilling, når den tændes eller slukkes.

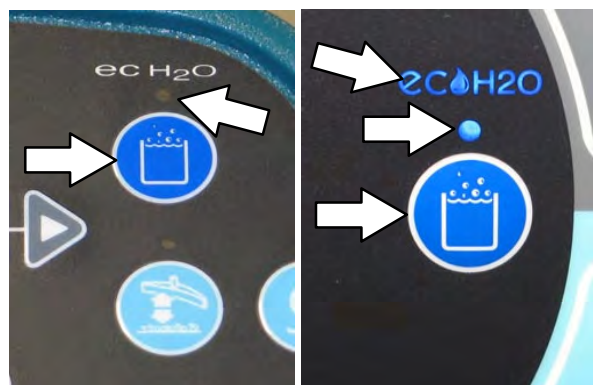

T12

T12XP

INDSTILLING AF BØRSTETRYK

Under normale rengøringsforhold skal børstetrykket indstilles til den laveste indstilling. Under meget snavsede forhold kan børstetrykket indstilles til en højere indstilling. Hastigheden og gulvets tilstand bestemmer rengøringsydelsen. Hvis børsterne er slidte, kan det være nødvendigt at forøge børstetrykket. Maskinen går som standard tilbage til den sidst anvendte indstilling, når den tændes eller slukkes.

Kun T12: Når *1-trinsknappen* er aktiveret, skal du enten trykke på *knappen til at forøge børstetrykket (+)* eller *knappen til at reducere børstetrykket (-)* for at indstille børstetrykket.

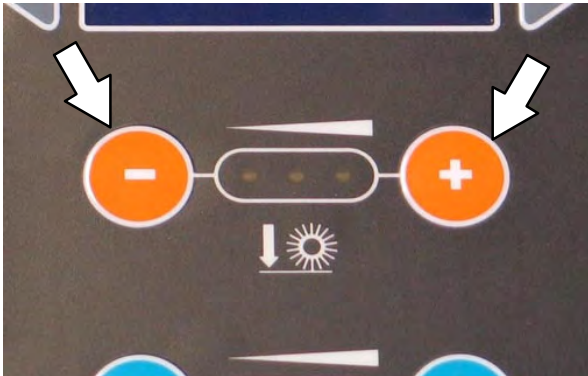

T12

Kun T12XP: Når *1-trinsknappen* er aktiveret, skal du trykke på *børstetryksknappen* for både at øge eller reducere børstetrykkets indstillinger.



T12XP

INDSTILLING AF VASKEMIDDELTILFØRSEL

Med *1-trinsknappen* aktiveret skal du enten trykke på *knappen til at forøge vaskemiddelmængden (+)* eller *knappen til at reducere vaskemiddelmængden (-)* for at indstille niveauet for vaskemiddeltilførsel. Hastigheden og gulvets tilstand bestemmer skrubbeydelsen. Under normale forhold skal tilførslen af vaskemiddel indstilles til den laveste indstilling (venstre lampe). Under meget snavsede forhold skal tilførslen af vaskemiddel indstilles til de højere indstillinger (midterste eller højre lampe). Maskinen går som standard tilbage til den sidste anvendte indstilling, når maskinen tændes eller slukkes. Indikatorlampen for vaskemiddeltilførsel viser den aktuelle indstilling af vaskemiddeltilførsel.

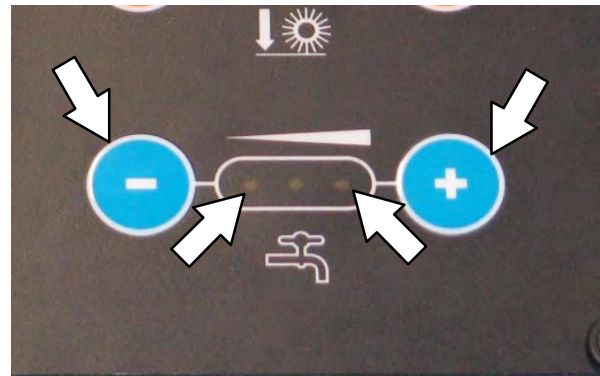

T12



T12XP

SKRUBNING

SIKKERHEDSHENSYN: Betjen ikke maskinen, medmindre betjeningsvejledningen er læst og forstået.

1. Start maskinen.
2. Tryk på 1-trinsknappen. Lampen ved knappen tændes. Alle de forudindstillede skrubbefunktioner tændes.



T12

T12XP

3. Tryk på ec-H2O-knappen, hvis ec-H2O-systemet (ekstraudstyr) bruges til at skrubbe. Indikatorlampen tændes.



T12

T12XP

4. Indstil børstetryk og vaskemiddeltilførsel, hvis det er nødvendigt.

5. Sæt retningskontakten i den retning, som maskinen skal køre (fremad eller tilbage).
6. Træd kørepedalen ned for at starte skrubbningen.

BEMÆRK: Tænd IKKE for ec-H2O-systemet under almindelig skrubbning. Almindelige rengøringsmidler kan forårsage fejl i ec-H2O-systemet. Tøm, skyl og fyld vaskemiddeltanken med koldt, rent vand før betjening af ec-H2O-systemet.



ADVARSEL: Brændbare materialer eller reaktive metaller kan forårsage eksplosion eller brand. Undgå at opsamle dem.

AF SIKKERHEDSHENSYN: Kør langsomt på skrå og glatte overflader.

BEMÆRK: Gummiskraberer hæves automatisk, når maskinen kører baglæns. Herved undgås beskadigelse af gummiskraberer.

ec-H2O-model: Hvis der høres en alarm, og indikatorlampen for advarsel/fejl blinker, skal ec-H2O-modulet skylles for at genoptage ec-H2O-funktionen (se ec-H2O MODULSKYLLEPROCEDURE).

BEMÆRK: Når alarmer høres, skal du trykke på skrubbefunktionsknappen for at afbryde ec-H2O-systemet og fortsætte skrubbning eller skylle ec-H2O-systemet.

ec-H2O-SYSTEM-INDIKATOR-LAMPEKODE	TILSTAND
Konstant blå indikatorlampe	Normal drift
Blinkende rød advarsels-/ fejlindikatorlampe	Skyl ec-H2O-modul
Konstant rød advarsels-/ fejlindikatorlampe	Kontakt servicecentret

7. Slip retningspedalen og træd bremsepedalen ned for at stoppe maskinen.
8. Tryk på 1-trinsknappen for at stoppe skrubbningen. Lampen ved siden af knappen slukkes, og skrubbefunktionerne vil stoppe efter kort tid.

DOBBELT SKRUBNING

Brug dobbelt skrubning til rengøring af meget snavsede områder.

Dobbelt skrubning kan udføres ved hjælp af *ec-H₂O-SKRUBBESYSTEMET* (ekstra) eller *ALMINDELIG SKRUBNING*.

Hvis du vil hæve sidegummiskraberne ved dobbelt skrubning, skal du fjerne splitpindene fra opbevaringsstederne. Hæv manuelt begge sidegummiskrabere, og sæt så pindene tilbage i hullerne i sidegummiskrabernes beslag.



Tryk på *1-trinsknappen* og derefter på *sugepumpe-/gummiskraberknappen*. Lampen over *kontakten til sugepumpen/gummiskraber* slukkes, gummiskraberer hæves, og sugepumpen stopper. Skrub det meget snavsede område. Lad vaskemidlet bløde op på gulvet i 5–15 minutter.

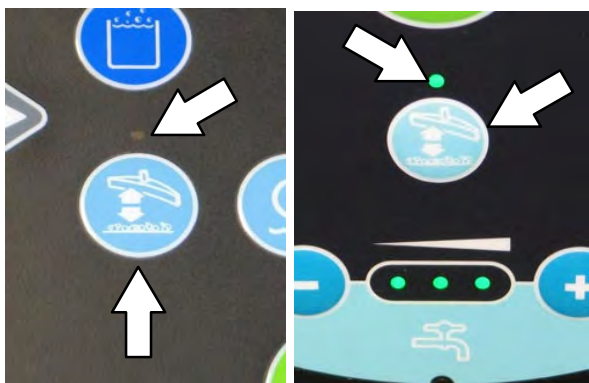

T12

T12XP

AF SIKKERHEDSHENSYN: Kør langsomt på skrå og glatte overflader.

Før gulvet skrubbes anden gang, skal du sænke sidegummiskraberne og trykke på knappen til *sugepumpe/gummiskraber* for at sænke den bageste gummiskraber og tænde sugepumpen. Lampen over knappen tændes. Skrub gulvet endnu en gang for at opsamle vaskemidlet.



ADVARSEL: Brændbare materialer eller reaktive metaller kan forårsage eksplosion eller brand. Undgå at opsamle dem.

*BEMÆRK: Hvis du vil afbryde vaskemiddeltilførslen, når området skrubbes anden gang, skal du trykke på knappen *Vaskemiddel til/fra* og trykke på knappen *Vaskemiddel til/fra* igen for at genstarte vaskemiddeltilførslen.*



T12

T12XP

BEMÆRK: Dobbelt skrubning kan ikke anbefales til områder, hvor rengøringsmidlet kan løbe ind under reoler eller beskadige produkter.

VANDOPSAMLING (INGEN SKRUBNING)

Maskinen kan bruges til opsamling af vand eller spildte, ikke-brændbare væsker uden skrubning.

Ved opsamling af vand eller spildte, ikke-brændbare væsker skal du sørge for, at *1-trinsknappen* ikke er aktiveret. Lampen over knappen skal være slukket.



T12

T12XP

⚠ ADVARSEL: Brændbare materialer eller reaktive metaller kan forårsage eksplosion eller brand. Undgå at opsamle dem.

Tryk på knappen til sugepumpen/gummiskraberen. Lampen over kontakten tændes, gummiskraberen sænkes, og sugepumpen starter. Opsaml vandet eller spildte, ikke-brændbare væsker.

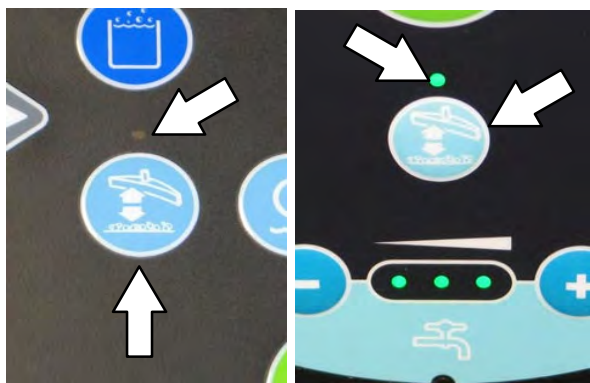

T12

T12XP

STOP SKRUBNINGEN

1. Mens maskinen stadig bevæger sig, skal du trykke på *1-trinsknappen* for at stoppe skrubningen. Gummiskraberen vil kortvarigt forblive nede på gulvet for at opsamle vandet i skrubbet, og derefter hæves igen.



T12

T12XP

2. Slip *kørepedalen*, og tråd *bremsepedalen* ned for at stoppe maskinen.

TØMNING OG RENGØRING AF GENINDVINDINGSTANKEN

Tøm, og rengør genindvindingstanken dagligt, eller når fejlkoden for fuld genindvindingstank vises på LCD-displayet.

Rengør den udvendige side af tanken med vinylrens.

1. Kør maskinen til et sted med gulv afløb.

SIKKERHEDSHENSYN: Inden maskinen forlades eller serviceres, skal den standses på en plan flade, slukkes, og nøglen tages ud.

2. Tag afløbsslangen på genindvindingstanken af.



3. Hold afløbsslangen i nærheden af et gulv afløb, åbn for afløbsdysen, og placer slangen tæt ved gulv afløbet.

BEMÆRK: Sørg for, at dysen på afløbsslangen peger i en sikker retning, før dysen åbnes.



4. Om nødvendigt skal du dreje afløbsdysen til en anden position for at indstille strømningshastigheden.

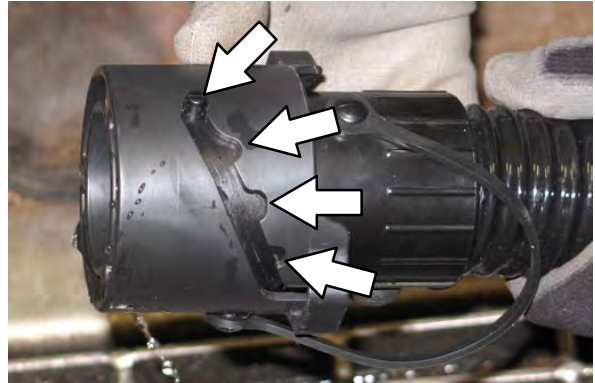

5. Løft låget på tanken, og spul genindvindings-tanken med rent vand. Skyl sensoren nær toppen af tanken.

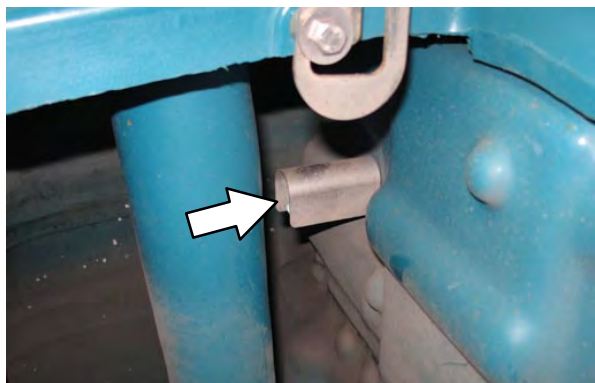
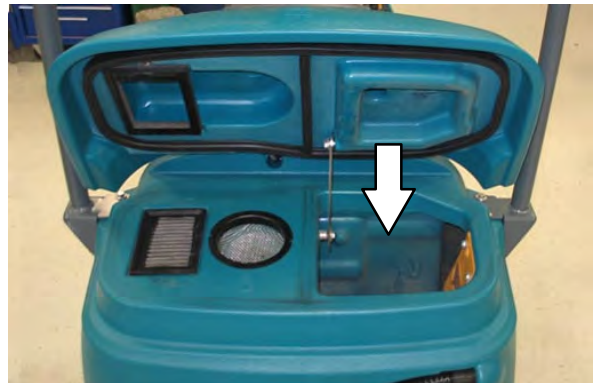

6. For at forebygge lækager skal du rengøre propdelen af dysen og det indre af afløbsslængens manchete.



BEMÆRK: Brug IKKE damp til at rengøre tankene. For kraftig varme kan beskadige tankene og komponenterne.

7. Luk for afløbsslængens manchete, og sæt afløbsslængen tilbage på clipsen på genindvindingstanken.



8. Kontroller dagligt indgangsfiltret til sugepumpen. Rens filtret med en fugtig klud eller en slange, når det er snavset. Lad filtret tørre helt, før det geninstalleres i maskinen.



9. Fjern luftindtagsfilteret fra genindvindingstanken, og rens dette.



10. Tag affaldsbakken af genindvindingstanken og skyl al snavs af bakken.



11. Luk låget til genindvindingstanken.

12. Cylindrisk skrubbehoved: Fjern og rens affaldstruget. Sæt affaldstruget tilbage i skrubbehovedet, når det er rent.



BEMÆRK: Skrubbehovedet skal sænkes ca. 25 mm (1 in.) for, at affaldstruget kan fjernes.

BEMÆRK: Affaldstruget kan kun fjernes fra højre side af maskinen.

TØMNING OG RENGØRING AF VASKEMIDDELTANKEN

Rengør den udvendige side af tanken med vinylrens.

1. Kør maskinen til et sted med gulv afløb.

SIKKERHEDSHENSYN: Inden maskinen forlades eller serviceres, skal den standses på en plan flade, slukkes, og nøglen tages ud.

2. Tag afløbsslangen på vaskemiddeltanken af.



3. Hold afløbsslangen i nærheden af et gulv afløb, åbn for afløbsdysen, og placer slangen tæt ved gulv afløbet.

BEMÆRK: Sørg for, at dysen på afløbsslangen peger i en sikker retning, før dysen åbnes.



4. Om nødvendigt skal du dreje afløbsdysen til en anden position for at indstille strømningshastigheden.

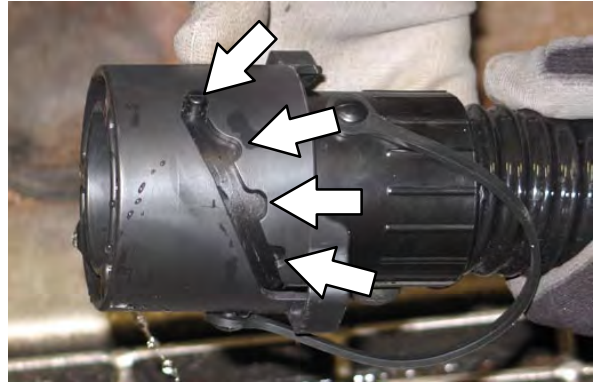

5. Tag dækslet af vaskemiddeltanken, og spul vaskemiddeltanken med rent vand.

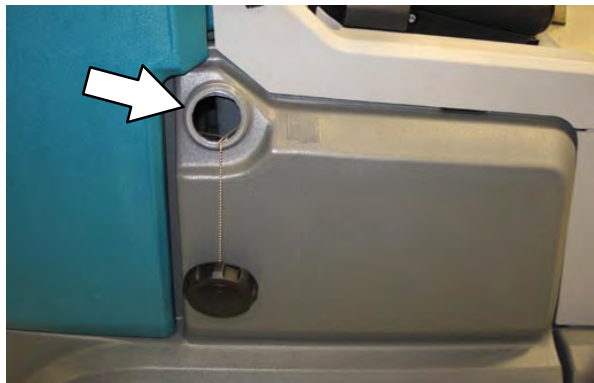

BEMÆRK: Brug **IKKE** damp til at rengøre tankene. For kraftig varme kan beskadige tankene og komponenterne.

6. For at forebygge lækager skal du rengøre propdelen af dysen og det indre af afløbsslangens manchetter.



7. Luk for afløbsslangens manchetter, og sæt afløbsslangen tilbage på clipsen på genindvindingstanken.



SLUK MASKINEN

1. Fjern foden fra *kørepedalen*.
2. Tryk på *1-trin*knappen for at stoppe skrubningen.
3. Tryk på *bremsepedalen* for at stoppe maskinen.
4. Drej *tændingsnøglen* til positionen Fra.

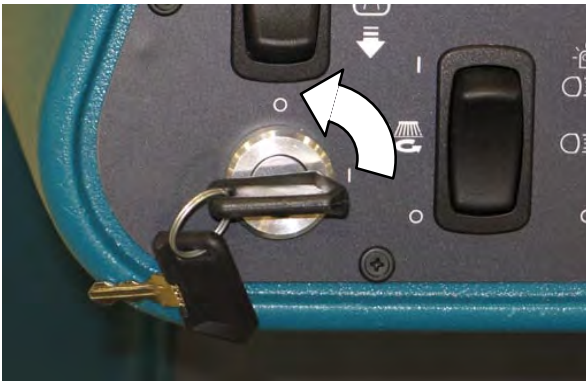

FEJLINDIKATOR(ER)

Maskinen er udstyret med to synlige indikatorer, en rød indikatorlampe og et LCD-display.

Den røde indikatorlampe blinker vedvarende, hvilket angiver, at der er opstået en fejl.

LCD-skærmen viser en fejlkode. Hvis der er mere end én fejl, vil hver fejl blive vist skiftevist.

Alle fejl er også ledsaget af en hørbar alarm, hvilket advarer operatøren om, at der er opstået en fejl.

Sluk maskinen, og fjern derefter årsagen til fejlen for at nulstille fejlindikatorerne. Fejlindikatoren nulstilles, når maskinen genstartes.

Se tabellen nedenfor for at finde årsagen og afhjælpe den.

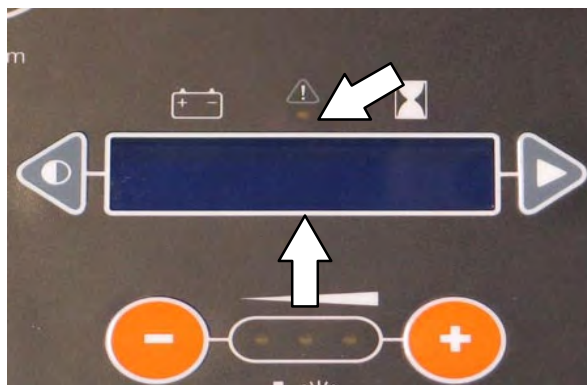

T12

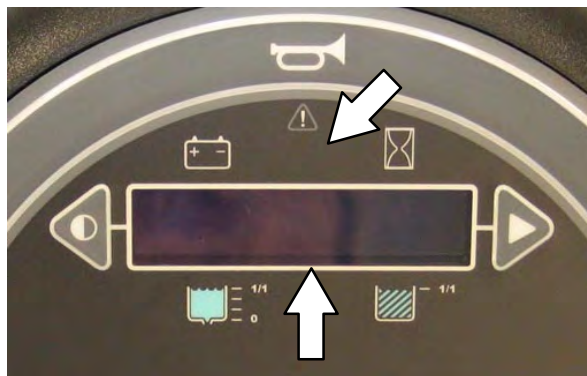

T12XP

Fejlkode (vist på LCD)	Årsag(er)	Afhjælpning
F1: Rcv Tank Full	Genindvindingstanken er fuld	Tøm genindvindingstanken.
F2: Sol Tank Empty	Vaskemiddeltanken er tom	Fyld vaskemiddel i tanken.
F3: Vac # Flt #	Sugepumpemotor(er) virker ikke	Sluk og genstart maskinen. Hvis fejlkoden stadig vises, skal du ophøre med at bruge maskinen og kontakte din Tennant-forhandler.
F4: Batt Very Low	Lav batteriopladning	Genoplad batteri.
F5: Propel Error	Fejl i køre-controller	Sluk og genstart maskinen.
F6: Left Br Flt #	Venstre børste virker ikke	Hvis fejlkoden stadig vises, skal du ophøre med at bruge maskinen og kontakte din Tennant-forhandler.
F6: Frnt Br Flt#	Forreste børste virker ikke	
F7: Rght Br Flt#	Højre børste virker ikke	
F7: Rear Br Flt#	Bagerste børste virker ikke	
F8: Hi B3 Current	Sidebørste virker ikke	
F9: Pickup Error	Sugepumpe virker ikke	
F10: Scrub Error	Skrubbehovedet virker ikke	
F12: Check Brushes	Børster virker ikke	
F14: ec-H2O Error	ec-H2O-systemet virker ikke	

ADVARSELSKODER

Advarselskoder er typisk forårsaget af operatørens forsøg på at aktivere funktioner, som er utilgængelige. Advarselskoden vises på LCD-displayet.

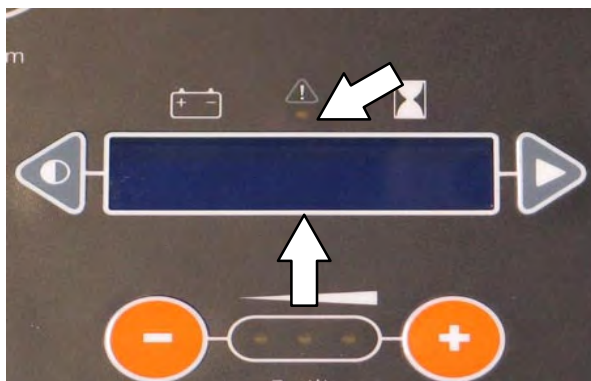

T12

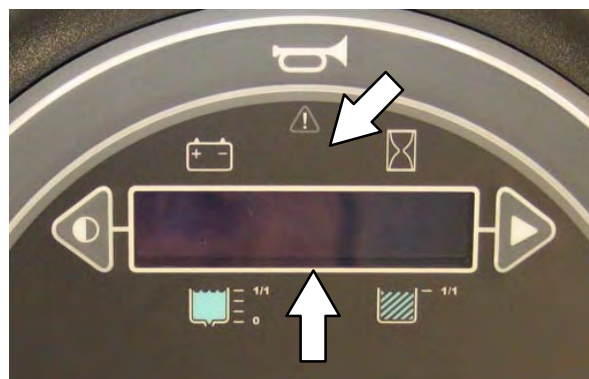

T12XP

Se tabellen nedenfor for at finde årsagen til advarselskoden.

Advarselskode (vist på LCD-display)	Årsag(er)	Afhjælpning
W1: Batt. Low	Lav batteriopladning	Oplad batterierne
W2: Sqge Stall	Bagerste gummiskraber sænkes ikke	Kontroller gummiskraber/gummiskraberaktuator for forhindringer eller beskadigelse
W3: Side Stall	Sidebørste sænkes ikke	Kontroller sidebørsteaktuator for forhindringer
W4: Unavailable	Ekstra vaskemiddel ikke aktiveret	Vaskemiddelfunktion ikke tilgængelig
W5: No Side Brush	Sidebørste ikke aktiveret	Sidebørste ikke tilgængelig
W6: Ec Offline	ec-H ₂ O-systemet virker ikke	Sluk og genstart maskinen. Hvis advarselskoden stadig vises, skal du ophøre med at bruge maskinen og kontakte din Tennant-forhandler.
W7: Not Active	Knap inaktiv	Knap ikke aktiveret til brug
W8: No Vac. Amps	Sugepumpe virker ikke	Kontroller ledningsnet. Gentilslut ledningsnet, hvis det er afbrudt. Hvis advarselskoden stadig vises, skal du ophøre med at bruge maskinen og kontakte en Tennant-forhandler.
W9: Open R/R Brush	Højre/bagerste børste virker ikke	
W10: Open L/F Brush	Venstre/forreste børste virker ikke	
W11: Open SD Brush	Sidebørste virker ikke	Tryk på knappen <i>Vaskemiddel til/fra</i> for at starte vaskemiddeltilførsel.
W12: Solution Off	Ingen vaskemiddeltilførsel til skrubbehoved	
W13: Side Offline	Sidebørste virker ikke	Sluk og genstart maskinen. Hvis advarselskoden stadig vises, skal du ophøre med at bruge maskinen og kontakte din Tennant-forhandler.

EKSTRAUDSTYR

SPRØJTEDYSE (EKSTRA)

Sprøjtedyse er beregnet til at rengøre maskinen og de omkringliggende områder. Vaskemiddeltanken leverer vand-/vaskemiddeltilførsel til sprøjtedyse.

SIKKERHEDSHENSYN: Undlad at rengøre maskinen med trykluft eller vandslanger i nærheden af elektriske komponenter under service af maskinen.

SIKKERHEDSHENSYN: Inden maskinen forlades eller serviceres, skal den standses på en plan flade og slukkes.

1. Start maskinen.
2. Tryk på den øverste del af *knappen til sprøjtedyse* for at tænde for sprøjtedyse. Lampen på knappen lyser, når sprøjtedyse tændes.



T12



T12XP

3. Træk sprøjtedyse ud fra bagsiden af maskinen, og rengør efter behov.



4. Når du er færdig med rengøringen, skal du trække forsigtigt i slangen og lade sprøjtedyse slangen trække sig tilbage ind i maskinen.

BEMÆRK: Fortsæt med at holde på sprøjtedyse, og kontroller slangen, mens den trækker sig tilbage ind i maskinen. Maskinen og/eller sprøjtedyseenheden kan blive beskadiget, hvis sprøjtedyse slangen slippes og gives mulighed for at trække sig hurtigt tilbage ind i maskinen.

5. Placer sprøjtedyse på krogen.



6. Tryk på den nederste del af *knappen til sprøjtedyse* for at slukke for vandforsyningen. Lyset på knappen slukkes, når sprøjtedyse afbrydes.

BEMÆRK: Sørg for, at kontakten til sprøjtedyse er slukket, før der fortsættes med skrubning. Sprøjtedysepumpen kan beskadiges, hvis kontakten er tændt under skrubning.

VAKUUMSTANG (EKSTRA)

Brug vakuumstangen til at rengøre områder, som maskinen ikke kan nå.

⚠ ADVARSEL: Brændbare materialer eller reaktive metaller kan forårsage eksplosion eller brand. Undgå at opsamle dem.

1. Løsn forbindelsen til vakuumstangen fra vaskemiddeltanken.



2. Tag vakuumstangen/gummiskraberens vakuumslange af den bagerste gummiskraber.



3. Indsæt vakuumstangens hætte i vakuumporten i vakuumstangen.



4. Drej vakuumdysen til vakuumpositionen, og forlæng håndtaget til den ønskede længde.



5. Start maskinen.
6. Tryk på *sugepumpe-/gummiskraberknappen* for at tænde sugepumpen. Gummiskraberens sænkes helt.

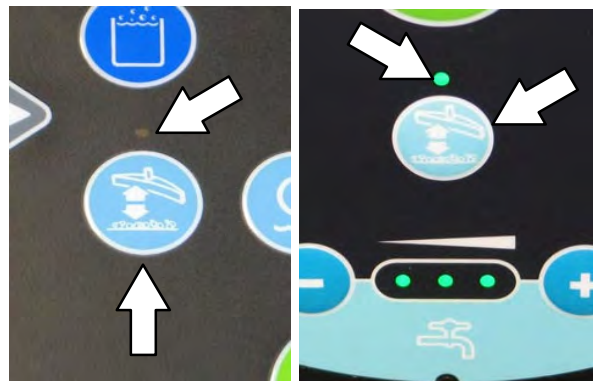

T12

T12XP

7. Støvsug gulvet.



8. Når du er færdig med støvsugning, skal du trykke på *knappen til sugepumpen/ gummiskraberen* for at slukke for sugepumpen. Gummiskraberens hæves.
9. Sluk maskinen.
10. Fjern hættten til vakuumbstangen fra vakuumporten, og returner vakuumdysen til opbevaringspositionen og håndtaget til opbevaringslængden.



11. Geninstaller vakuumbstangen/gummiskraberens vakuumslange på den bagerste gummiskraber.
12. Indsæt vakuumslangen i vakuumslange-indhakkert på genindvindingstanken.



13. Sæt vakuumslangeforbindelsen på vaskemiddeltanken for at sikre vakuumbstangen/ gummiskraberens vakuumslange på maskinen.

BAGERSTE GUMMISKRABERVÆRN (EKSTRA)

Beskytteren til den bagerste gummiskraber er med til at beskytte den bagerste gummiskraber mod at blive beskadiget.



Træk i stiften, sænk gummiskraberbeskytteren, og sæt stiften i igen for at aktivere den bagerste gummiskraberbeskytter.



SIDEBØRSTE (EKSTRAUDSTYR)

Sidebørsten flytter snavset ind foran hovedbørsterne.



ADVARSEL: Brændbare materialer eller reaktive metaller kan forårsage eksplosion eller brand. Undgå at opsamle dem.

1. Start maskinen.
2. Tryk øverst på *sidebørstekontakten* for at aktivere sidebørsteenheden.

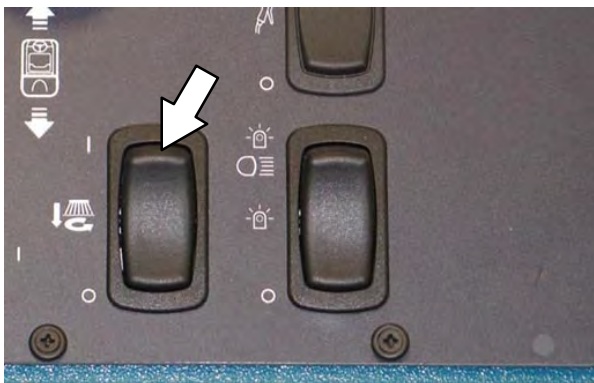

T12

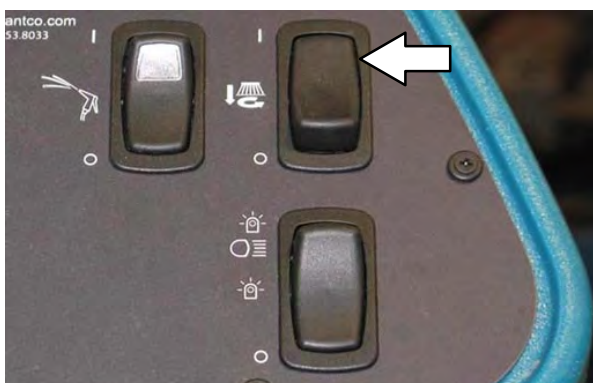

T12XP

3. Tryk på *1-trinsknappen*. Sidebørsteenheden sænkes sammen med hovedbørsten.

BEMÆRK: *1-trinsknappen styrer sidebørsteenheden, når sidebørstekontakten er tændt.*

4. Træd *kørepedalen* ned for at starte skrubningen.
5. Tryk nederst på *sidebørstekontakten* for at standse og hæve sidebørsten.

FEJLFINDING PÅ MASKINEN

Fejl	Årsag	Afhjælpning
Maskinen fungerer ikke	Nødstopknappen er aktiveret	Drej knappen med uret for at nulstille
	Maskinfejl registreret	Se FEJLINDIKATORER eller ADVARSELSKODER
	Afladede batterier	Oplad batterierne
	Et eller flere løse batterikabler	Stram det/de løse kabler
	Fejl ved et eller flere batterier	Udskift batteriet/batterierne
	Fejl på tændingskontakten	Kontakt Tennant–servicerepræsentanten
	Fejlbehæftet kontrolkort	Kontakt Tennant–servicerepræsentanten
Efterlader vand – ingen eller ringe vandopsamling	Slidte gummiskraberblade	Vend eller udskift gummiskraberbladene
	Gummiskraberer er ude af justering	Juster gummiskraberer
	Gummiskraberer er tilstoppet	Rengør gummiskraberer
	Vakuumslange løs	Fastgør vakuumslangetilslutningerne
	Vakuumslangen er tilstoppet	Skyl vakuumslange
	Vakuumslangen er beskadiget	Udskift vakuumslangen
	Sugepumpens indtagsfilter er snavset	Rengør indtagsfilter
	Der sidder affald i gummiskraberer	Fjern affald fra gummiskraberer
	Vakuumslangen til gummiskraberer eller genindvindingstanken er ikke påsat eller er beskadiget	Sæt vakuumslangen på igen, eller udskift den
	Låget på tanken er ikke helt lukket	Kontroller for tilstopning
	Iturevne tætninger på genindvindingstanken	Udskift tætningerne
Sugepumpen vil ikke gå i gang	Genindvindingstanken er fuld	Tøm genindvindingstanken
	Genindvindingstanken er fuld af skum	Tøm genindvindingstanken
		Brug mindre, eller skift opløsningsmiddel
Ingen eller ringe vaskemiddeltilførsel til gulvet	Vaskemiddeltanken er tom	Fyld vaskemiddel i tanken
	Vaskemiddeltilførsel slået fra	Vaskemiddeltilførsel slået til
	Slangerne til vaskemiddeltilførslen er tilstoppede	Gennemskyl slangerne
	Vaskemiddelmagnetventilen er tilstoppet eller sidder fast	Rens eller udskift
Dårlig skrubning	Der sidder affald i skrubbebørsterne	Fjern affald fra børster
	Der anvendes forkert vaskemiddel/forkerte børstepuder	Kontakt Tennant–forhandleren ang. anbefalinger
	Slidte skrubbebørster/puder	Udskift skrubbebørster/puder
	Børstetryk for højt	Reducer det nedadgående skrubbebørstetryk
	Ujævnt børstetryk	Indstil skrubbehovedets niveau
	Fyldt affaldstrug	Tøm affaldstrug
	Knækkede børstedrivremme på cylinderskrubbehovedet	Udskift remmene
	Lav batteriopladning	Oplad batterierne, indtil opladeren automatisk afbryder.

Fejl	Årsag	Afhjælpning
Reduceret driftstid	Batterierne er ikke helt opladet	Oplad batterierne, indtil opladeren automatisk afbryder.
	Defekt(e) batteri(er)	Udskift batteriet/batterierne
	Batterierne trænger til vedligeholdelse	Se BATTERIER under VEDLIGEHOLDELSE
	Fejl ved batteriopladeren	Udskift batterioplader
ec-H2O-model: Advarsels- og fejlindikatorlampe blinker rødt	Mineralaflejringer i modul	Skyl modulet (se <i>echo-H2O</i> MODULSKYLLEPROCEDURE)
ec-H2O-model: Advarsels- og fejlindikatorlampe lyser konstant rødt	Tilstoppet modul	Kontakt Tennant-servicerepræsentanten
	Defekt vaskemiddelpumpe	Udskift vaskemiddelumpen

VEDLIGEHOELDELSE

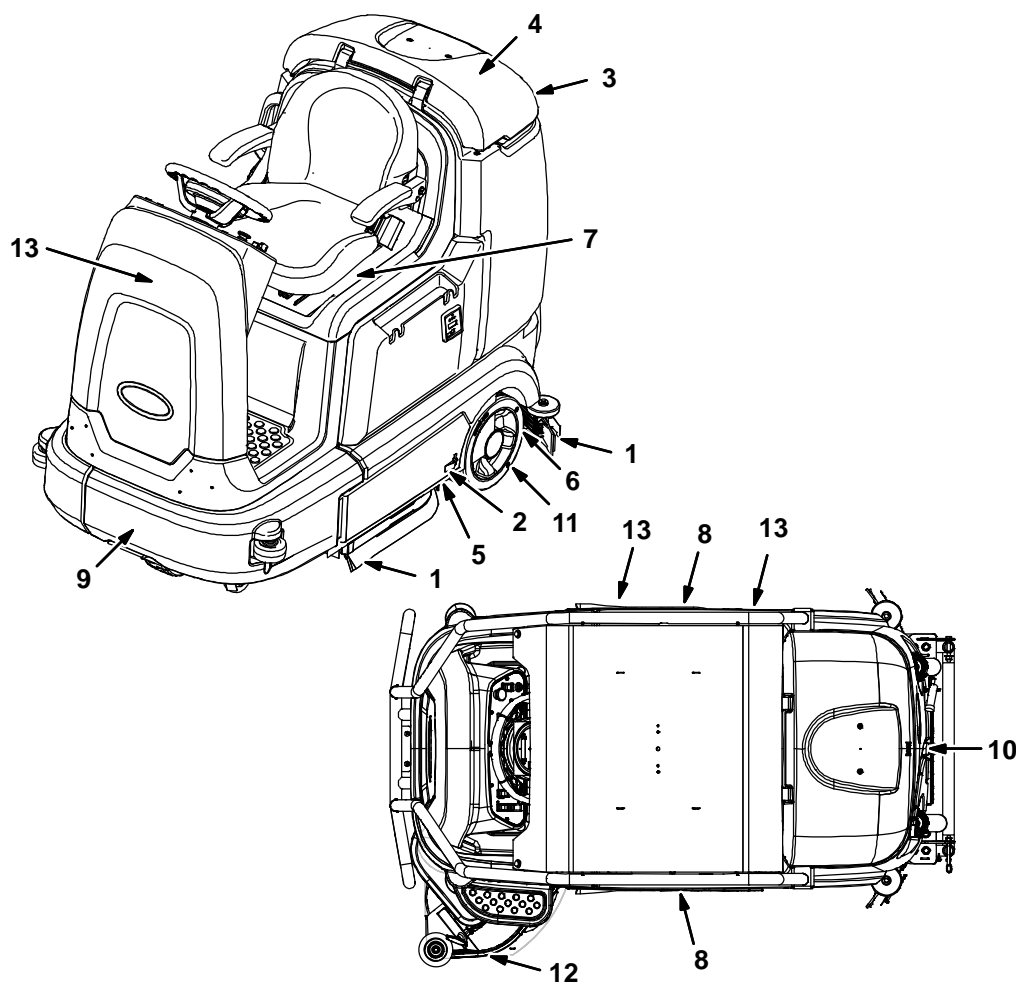

356389 356290

VEDLIGEHOELDELSESSKEMA

Nedenstående tabel viser den ansvarlige for hver enkelt procedure.

O = Operatør.

T = Fagpersonale.

Interval	Ansvarlig	Pkt.	Beskrivelse	Procedure	Smøremiddel/ væske	Antal service- punkter
Dagligt	O	1	Sidegummiskraber og bagerste gummiskraber	Kontroller for beskadigelse og slitage	-	4
	O	2	Hovedbørster	Kontroller for beskadigelse, slitage og affald	-	2
	O	3	Genindvindingstank	Rengør tank og kontroller tætning	-	1
	O	4	Sugepumpens indgangsfiler	Rens	-	1
	O	5	Kun cylindriske børster: Affaldsbakke	Rens	-	1
	O	12	Sidebørste (ekstra)	Kontroller for beskadigelse, slitage og affald	-	1
	O	12	Sidebørstegummiskraber (ekstra)	Kontroller for beskadigelse og slitage	-	1

Interval	Ansvarlig	Pkt.	Beskrivelse	Procedure	Smøremiddel/ væske	Antal service- punkter
Ugentligt	T	7	Battericeller	Kontroller elektrolytniveauet	DW	12
50 timer	T	6	Drejepunkter på gummiskraberens drejhjul	Smør	SPL	2
	T	1	Sidegummiskraber og bagerste gummiskraber	Kontroller udbøjning og niveau	-	4
	O	2	Hovedbørster (cylindriske)	Vend børsterne fra for til bag	-	2
	T	13	Skrubbehovedskørt (skive)	Kontroller skørterne for beskadigelse og slid	-	2
100 timer	T	7	Batterivandsystem (ekstra)	Kontroller slanger og forbindelser for beskadigelse og slitage	-	Flere
200 timer	T	7	Batteripoler og kabler	Kontroller og rens	-	12
	T	8	Drivremme til cylindriske børster	Kontroller for beskadigelse og slitage	-	2
	T	13	Ratkæde (kun T12XP)	Smør, kontroller spændingen, og kontroller for beskadigelse og slitage.	GL	1
	T	9	Kæde til styremekanisme	Smør, kontroller spændingen, og kontroller for beskadigelse og slitage.	GL	1
500 timer	T	10	Sugepumpemotor(er)	Kontroller motorbørsterne	-	1 (2)
	O	11	Dæk	Kontroller for beskadigelse og slitage	-	3
1000 timer	T	8	Hovedbørstemotorer	Kontroller motorbørster (kontroller for hver 100 timer efter første 1000 timers kontrol)	-	2 (4)
	T	12	Sidebørstemotor	Kontroller motorbørster (kontroller for hver 100 timer efter første 1000 timers kontrol)	-	1

SMØREMIDDEL/VÆSKE

DW Destilleret vand.

SPL Specialsmøremiddel, Lubriplate EMB-fedt (Tennant varenr. 01433-1)

GL SAE 90 gearolie

BEMÆRK: Hyppigere vedligeholdelsesintervaller kan være nødvendige ved meget støvede forhold.

SMØRING

SIKKERHEDSHENSYN: Inden maskinen forlades eller serviceres, skal den standses på en plan flade, slukkes, og nøglen tages ud.

RATKÆDE (KUN T12XP)

Ratkæden sidder på ratstammen direkte under kontrolpanelet. Kontroller for beskadigelse eller slitage, og smør ratkæden efter hver 200 timer.

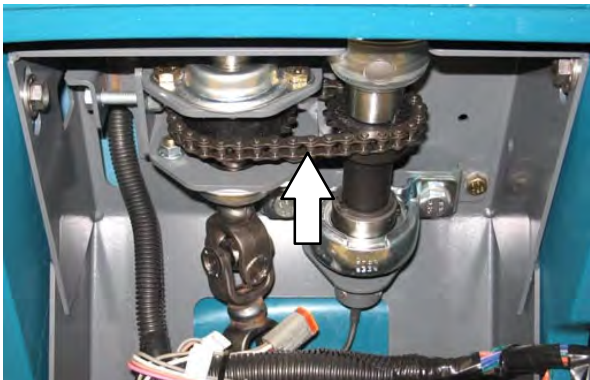

KÆDE TIL STYREMEKANISME

Kæden til styremekanismen sidder direkte over fordækket. Kontroller for beskadigelse eller slitage, og smør kæden til styremekanismen efter hver 200 timer.



BAGERSTE GUMMISKRABERHJUL

Smør drejepunktet på de to bagerste gummiskraberhjul efter hver 50 timer.



BATTERIER

Batteriernes levetid er begrænset af det antal opladninger, de modtager. For at få mest ud af batterierne skal de kun genoplades, når batteriladeindikatoren når den sidste bjælke. Det er også vigtigt at opretholde de korrekte elektrolytniveauer i løbet af batteriets levetid.

KONTROL AF ELEKTROLYTNIVEAU (KUN VÅDE/BLYSYREBATTERIER)

BEMÆRK: *Kontroller ikke elektrolytniveauet, hvis maskinen er udstyret med batterivandsystem. Gå videre til HYDROLINK BATTERIVANDSYSTEM (EKSTRA).*

Kontroller batteriets elektrolytniveau ugentligt på maskiner med våde/blysyrebatterier.

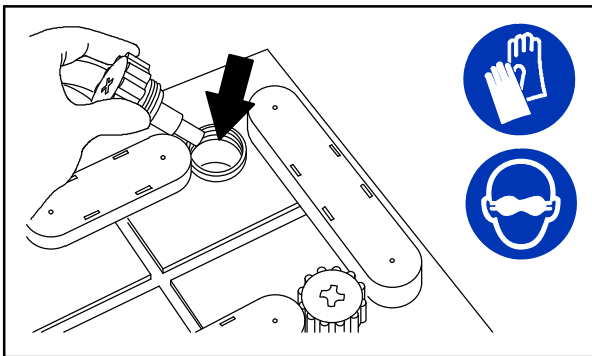

08247

SIKKERHEDSHENSYN: Undgå kontakt med batterisyren, når maskinen serviceres.

Batterisyren skal lige akkurat dække batteripladerne som vist før opladning. Påfyld destilleret vand, hvis niveauet er lavt. OVERFYLD IKKE. Elektrolytten udvider sig og kan flyde over ved opladning.

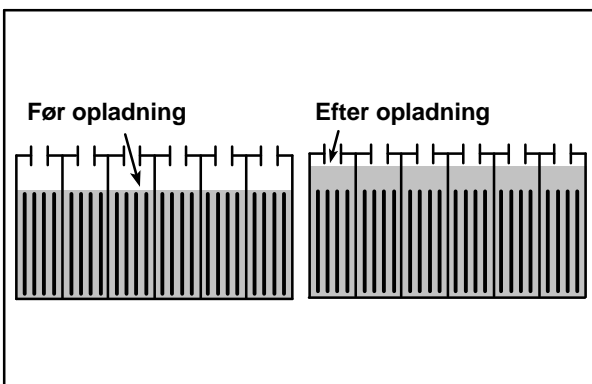

BEMÆRK: *Sørg for, at batteridækslerne er på plads under opladningen.*

KONTROL AF FORBINDELSER/RENGØRING

Kontroller for hver 200 timers drift for løse batteriforbindelser, og rengør batteriernes overflade, herunder poler og kabelklemmer, med en stærk opløsning af tvekulsurt natron og vand. Udskift slidte eller beskadigede ledninger. Fjern ikke batteridækslerne, når batterierne rengøres.



Metalgenstande kan eventuelt kortslutte batterierne. Hold alle metalgenstande på afstand af batterierne.

GEL-BATTERIER

Gel-batterier kræver ikke vedligeholdelse ud over rutinemæssig opladning.

OPLADNING AF BATTERIERNE (EKSTERN LADER)

VIGTIGT: Sørg for, at indstillingen af opladeren er korrekt for batteritypen før opladning.

1. Kør maskinen til et plant, tørt sted på et godt udluftet område.
2. Stop maskinen, og sluk for den.

SIKKERHEDSHENSYN: Inden maskinen forlades eller serviceres, skal den standses på en plan flade, slukkes, og nøglen tages ud.

3. Åbn førersædet, og aktiver sædestøtten.

BEMÆRK: Sørg for, at batterierne har det korrekte elektrolytniveau før opladning. Se KONTROL AF ELEKTROLYTNIVEAUET.

4. Sæt opladerens vekselstrømsledning i en stikkontakt med jordforbindelse.
5. Sæt laderkonnektoren ind i konnektoren til den eksterne batterioplader.

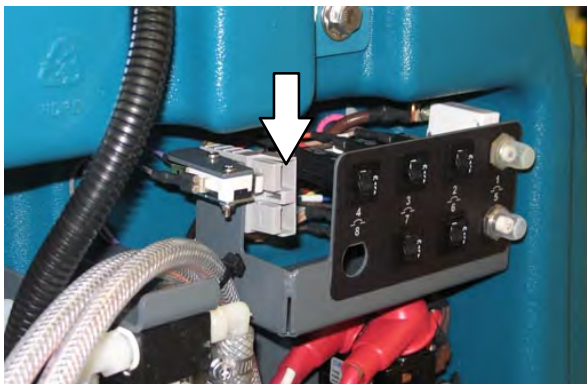

⚠ ADVARSEL: Batterierne udsender brintgas. Herved kan der opstå eksplosion eller brand. Maskinen må ikke komme i nærheden af gnister og åben ild. Hold dækslerne åbne under opladningen.

BEMÆRK: Hvis laderens "FEJLKODELAMPE" blinker, når batterierne sidder i opladeren, henvises der til producentens vejledning for fejlkodedefinitioner.

6. Tennant-opladeren starter automatisk. Når batterierne er helt opladede, afbryder Tennant-opladeren automatisk.
7. Når opladeren er afbrudt, skal opladerens konnektor tages ud af konnektoren til den eksterne batterioplader.

OBS! Tag ikke opladerens jævnstrømsledning ud af stikket på maskinen, mens opladeren er i gang. Der kan opstå en lysbue. Hvis opladeren skal afbrydes under opladningen, skal netledningen først frakobles.

8. Luk førersædet.

BATTERIVANDSYSTEM (EKSTRA)

Batterivandsystemet, som er ekstraudstyr, gør det sikkert og nemt at opretholde det rigtige elektrolytniveau i batterierne.

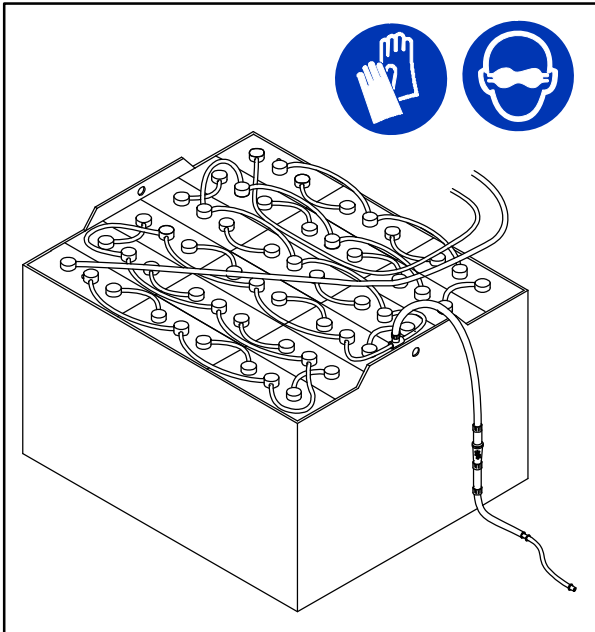

Kontroller batterivandsystemets slanger og forbindelser for beskadigelse for hver 100 timer.

SIKKERHEDSHENSYN: Inden maskinen forlades eller serviceres, skal den standses på en plan flade, slukkes, og nøglen tages ud.

1. Åbn førersædet, og aktiver sædestøtten.
2. Oplad batterierne helt før brug af batterivandsystemet. Fyld ikke vand på batterierne før opladning, da elektrolytniveauet udvider sig og kan flyde over ved opladning. Se *OPLADNING AF BATTERIERNE (EKSTERN OPLADER)*.

3. Slut batterivandsystemet til vandforsyningen.

BEMÆRK: Vandkvaliteten er vigtig mht. opretholdelse af batteriets levetid. Brug altid vand, der overholder batteriproducentens krav.

4. Sørg for, at genindvindingstanken har tilstrækkeligt med vand til at fylde batterierne helt op.
5. Fjern støvfilterdækslet fra batteripåfyldningsrøret, og tilslut påfyldningsregulatoren.
6. Hold øje med den røde indikator. Indikatoren holder op med at dreje, når batterierne er fulde.
7. Købl batterivandsystemet fra vandforsyningen.
8. Luk førersædet.

KREDSLØBSAFBRYDERE

Kredsløbsafbryderne er elektriske kredsløbsbeskyttere, der kan nulstilles, og som afbryder strømmen ved overbelastning af et kredsløb. Når en kredsløbsafbryder er aktiveret, skal du nulstille den manuelt ved at trykke på nulstillingsknappen, når afbryderen er afkølet.

Kredsløbsafbryder 1 til 8 sidder bag ved førersædet.

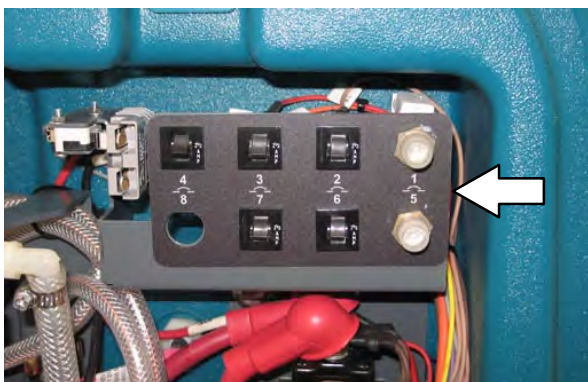

Kredsløbsafbryder 9 til 16 sidder bag ved styreskærmens adgangspanel.

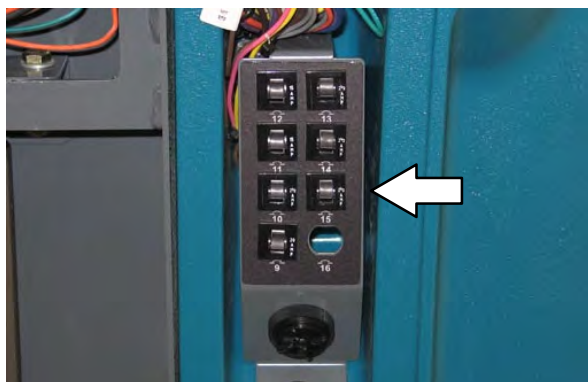

Kredsløbsafbryder 17 sidder i den ekstra lampemontage, der sidder på toppen af genindvindingstanken.

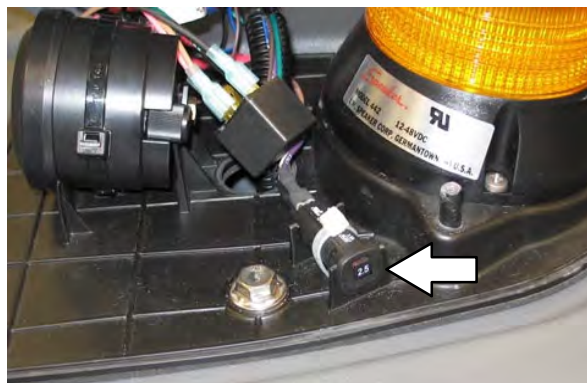

Hvis den overbelastning, der bevirkede, at kredsløbsafbryderen blev udløst, stadig findes i kredsløbet, vil kredsløbsafbryderen fortsat blive udløst, indtil overbelastningen fjernes.

Skemaet nedenfor viser kredsløbsafbryderne samt de elektriske komponenter, de beskytter.

Kredsløbs-afbryder	Styrke	Beskyttet kredsløb
CB1	80 A	Fremdriftssystem
CB2	2 A	Telemetrisystem
CB3	2,5 A	Nøgleskontakt – start
CB4	2,5 A	Skrubbesystem
CB5	60 A	Skrubbemodul
CB6	2,5 A	ec-H2O-modul (ekstra)
CB7	2,5 A	ec-H2O-pumpe (ekstra)
CB8	2,5 A	Anvendes ikke
CB9	20 A	Sidebørstemodul (ekstra)
CB10	2,5 A	Sidebørstesystem (ekstra)
CB11	15 A	Sprøjtedysepumpe (ekstra)
CB12	15 A	Lamper (ekstra)
CB13	2,5 A	Forlygter/baglygter (ekstra)
CB14	2,5 A	Advarselslampe til sikkerhedsværn (ekstra)
CB15	2,5 A	Advarselslamper (ekstra)
CB16	Ikke relevant	Anvendes ikke
CB17	2,5 A	Alarmlampe til bakning (ekstra)

ELEKTROMOTORER

Efterse kulbørsterne på sugepumpemotoren for hver 500 timers drift. Efterse kulbørsterne på hovedbørstemotorerne og sidebørstemotoren efter de første 1000 driftstimer og for hver 100 timer efter den første kontrol. Se skemaet nedenfor vedr. udskiftningsintervaller for kulbørster.

Udskiftning af kulbørster	Timer
Hovedbørstemotorer	1000*
Sidebørstemotor (ekstra)	1000*
Vakuummotor	500

**Udskift kulbørsterne for hver 100 timer efter den første 1000 timers udskiftning.*

SKRUBBEBØRSTER

Maskinen kan være udstyret med enten *skiveskrubbebørster* eller *cylindriske* skrubbebørster. Kontroller skrubbehovederne dagligt for snore eller tråd, der er viklet omkring børsten eller børstedrevnavet. Kontroller også for beskadigelse og slitage på børsterne.

SKIVEBØRSTER OG PUDER

Udskift børsterne eller puderne, når de ikke længere rengør effektivt.

Rengøringspuderne skal anbringes på pudedrevene, før de er klar til brug. Rengøringspuden holdes på plads med midterskiven. Begge sider af puden kan bruges til skrubning. Vend puden for at bruge den anden side.

Rengøringspuderne skal rengøres umiddelbart efter brug med sæbe og vand. Vask ikke puderne med vand under tryk. Hæng puderne til tørre, eller lad dem ligge og tørre.

BEMÆRK: Børsterne og puderne skal altid udskiftes parvis. I modsat fald bliver den ene børste eller pude kraftigere end den anden.

UDSKIFTNING AF SKIVEBØRSTER ELLER PUDEDREV

1. Hæv skrubbehovedet.
2. Sluk maskinen.

SIKKERHEDSHENSYN: Inden maskinen forlades eller serviceres, skal den standses på en plan flade, slukkes, og nøglen tages ud.

3. Åbn hovedbørstens adgangsdør og støttedøren på sidegummiskraberen.



4. Drej børsten, indtil fjederhåndtagene er synlige.



5. Klem fjederhåndtagene sammen, og lad børsten falde ned på gulvet.
6. Skub den nye børste ned under skrubbehovedet, juster børstedrevmuffen med børstedrevnavet, og løft børsten op på børstedrevnavet.
7. Kontroller, at børsten er sikkert monteret på børstedrevnavet.
8. Luk og fastgør gummiskraberens støttedør, og luk hovedbørstens adgangsdør.
9. Gentag proceduren for den anden børste.

UDSKIFTNING AF SKIVESKRUBBEPUDER

1. Tag pudedrevet af maskinen.
2. Klem fjederclipsen sammen, og fjern centerskiven fra pudedrevet.



3. Fjern skrubbepuden fra pudedrevet.



4. Vend eller udskift skrubbepuden. Centrér skrubbepuden på pudedrevet, og geninstaller centerskiven for at fastgøre puden på pudedrevet.
5. Geninstaller pudedrevet på maskinen.

CYLINDRISKE BØRSTER

Vend børsterne fra for til bag efter hver 50 timers drift.

Udskift børsterne, når de ikke længere rengør effektivt.

BEMÆRK: Udskift slidte børster parvis. Skrubning med børster med forskellig størrelse vil resultere i reduceret skrubbeydelse.

UDSKIFTNING AF CYLINDRISKE SKRUBBEBØRSTER

SIKKERHEDSHENSYN: Inden maskinen forlades eller serviceres, skal den standses på en plan flade, slukkes, og nøglen tages ud.

1. Åbn hovedbørstens adgangsdør og støttedøren på sidegummiskraberen.



2. Fjern pladen fra skrubbehovedet.



3. Træk børsten ud fra skrubbehovedet.



4. Anbring børsten med enden med dobbelte rækker mod skrubbehovedåbningen. Styr den nye børste ind på drevet.
5. Hvis børsterne vendes, skal de altid vendes fra for til bag, så de slides jævnt. De kan også vendes ende for ende.

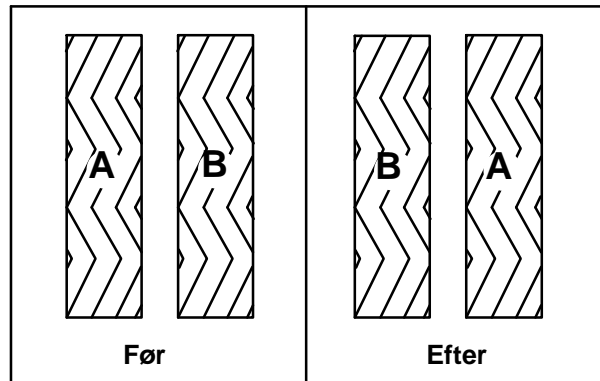

6. Sæt pladen tilbage på skrubbehovedet.
7. Luk og fastgør gummiskraberens støttedør, og luk hovedbørstens adgangsdør.
8. Gentag proceduren for børsten på den anden side af skrubbehovedet.

SIDEBØRSTE (EKSTRAUDSTYR)

SIKKERHEDSHENSYN: Inden maskinen forlades eller serviceres, skal den standses på en plan flade, slukkes, og nøglen tages ud.

Kontroller dagligt sidebørsten for beskadigelse og slid. Fjern tråde og snøre, der er viklet ind i sidebørsten eller sidebørstenavet.

UDSKIFTNING AF SIDEBØRSTEN

Udskift børsten, når den ikke længere rengør effektivt.

1. Løsn håndtaget til sidebørstegummiskraberen, og tag gummiskraberen af maskinen.



2. Klem fjederhåndtagene sammen, og lad sidebørsten falde ned på gulvet.



3. Fjern sidebørsten fra under sidebørsteenheten.



4. Anbring den nye sidebørste under sidebørsteenheten, og løft sidebørsten op på sidebørstenavet, indtil børsten låser på plads i navet.
5. Geninstaller sidebørstegummiskraberen på sidebørsteenheten.

GUMMISKRABERBLADE

Kontroller dagligt gummiskraberens blade for slitage og beskadigelse. Når bladene bliver slidt, skal de vendes fra den ene ende til den anden eller fra top til bund, så der fremkommer en ny kant til skrabning. Udskift bladene, hvis alle fire kanter er slidte.

Kontroller dagligt udbøjningen på gummiskraberbladene eller ved skrubning af en anden type overflade. Kontroller justeringen af den bagerste gummiskraber efter hver 50 timers drift.

UDSKIFTNING (ELLER VENDING) AF DE BAGERSTE GUMMISKRABERBLADE

1. Sænk skrubbehovedet.

SIKKERHEDSHENSYN: Inden maskinen forlades eller serviceres, skal den standses på en plan flade, slukkes, og nøglen tages ud.

2. Kobl gummiskraberens vakuumslange fra den bagerste gummiskraber.



3. Løsn begge monteringshåndtag til gummiskrabereren.

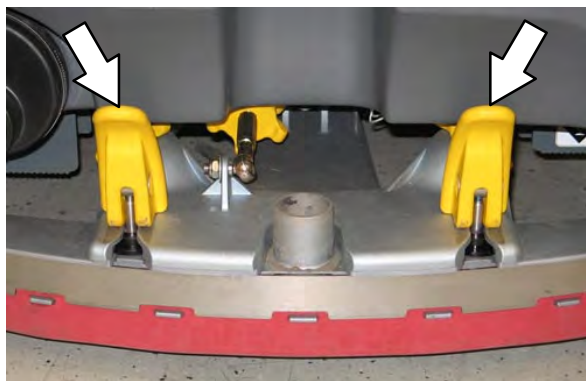

4. Tag gummiskraberenheden af maskinen.



5. Løsn låsen på fastgørelsesbåndet, og fjern båndet fra gummiskraberenheden.



6. Tag gummiskraber af gummiskraberenheden.



7. Træk begge fastgørelsesbånd ud og væk fra gummiskraberenheden.



8. Fjern den indre ramme fra den ydre ramme.



9. Tag gummiskraber af den ydre ramme.



10. Installer det vendte eller nye gummiskraberblad i den ydre ramme. Sørg for, at gummiskraberer bliver trykket helt ned over hver tap på den ydre ramme.

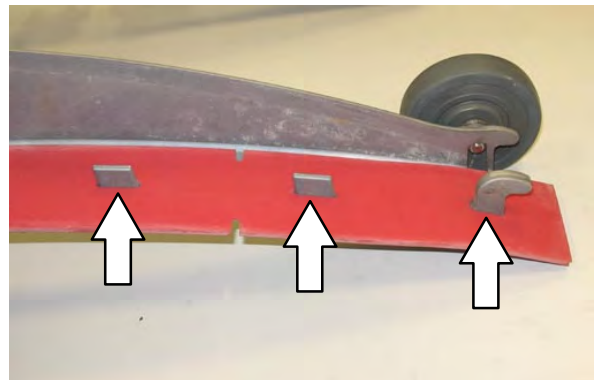

VEDLIGEHOJDELSE

11. Installer den indre ramme over gummiskraberens og på den ydre ramme. Sørg for, at den indre ramme sidder helt tæt ind mod overkanten af den ydre ramme.

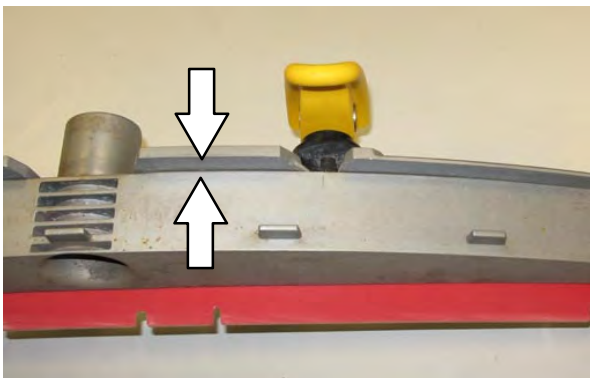

12. Skub begge fastgørelsesbånd ind i gummiskraberenheden.



13. Placer det vendte eller nye gummiskraberblad på den indre ramme. Sørg for, at gummiskraberens sidder godt fast på hver tap på den indre ramme.



14. Indsæt hængselenden af fastgørelsesbåndet på krogene i den indre ramme.

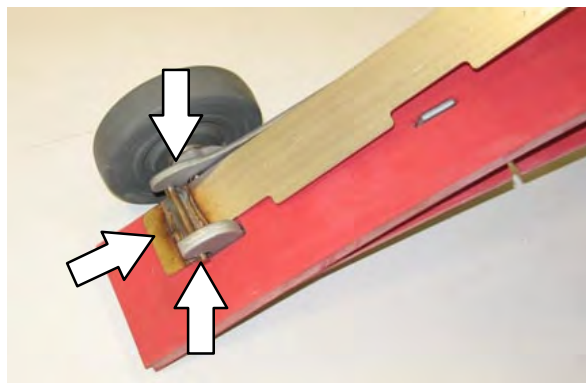

15. Installer fastgørelsesbåndet langs resten af gummiskraberenheden, og stram låsen på den anden ende af gummiskraberenheden.



HØJDEUSTERING AF DEN BAGERSTE GUMMISKRABER

Højdejustering af gummiskraber sikrer, at gummiskraberbladene i hele deres længde har jævn kontakt med den overflade, der skrubbes. Foretag denne justering på et jævnt, plant gulv.

1. Sænk gummiskraber, og køр maskinen flere meter fremad, og stands langsomt maskinen.

SIKKERHEDSHENSYN: Inden maskinen forlades eller serviceres, skal den standses på en plan flade, slukkes, og nøglen tages ud.

2. Kontroller gummiskraberudbøjningen over den fulde længde af gummiskraberbladet.
3. Hvis udbøjningen ikke er den samme i hele bladets længde, skal den justeres vha. vippejusteringsknappen.

Du må IKKE tage vakuumslangen af gummiskraberens ramme, når du justerer gummiskraber.

4. Løsn vippelåseknappen for at justere højden på gummiskraber.



5. Drej vippeknappen til højdejustering af gummiskraber mod uret for at reducere udbøjningen i enderne af gummiskraberbladet.

Drej vippeknappen til justering af gummiskraber med uret for at forøge udbøjningen i enderne af gummiskraberbladet.



6. Spænd vippelåseknappen.
7. Køр maskinen fremad med gummiskraber nede for at kontrollere gummiskraberbladets udbøjning igen, hvis der er foretaget justeringer.
8. Juster om nødvendigt gummiskraberbladets udbøjning igen.

JUSTERING AF DET BAGERSTE GUMMISKRABERBLADS UDBØJNING

Udbøjningen er den bue, hele gummiskraberbladet danner, når maskinen kører fremad. Den bedste udbøjning er den, hvor gummiskrabereren gør gulvet tørt med mindst mulig udbøjning.

BEMÆRKNING: Sørg for, at gummiskrabereren er vandret, før udbøjningen justeres. Se HØJDEJUSTERING AF DEN BAGERSTE GUMMISKRABER.

1. Sænk gummiskrabereren, og kør maskinen flere meter fremad, og stands langsomt maskinen.

SIKKERHEDSHENSYN: Inden maskinen forlades eller serviceres, skal den standses på en plan flade, slukkes, og nøglen tages ud.

2. Se på udbøjningen eller "krumningen" af gummiskraberbladet. Den rigtige udbøjning er 12 mm (0.50 in.) ved skrubning af glatte gulve og 15 mm (0.62 in.) ved ru gulve.

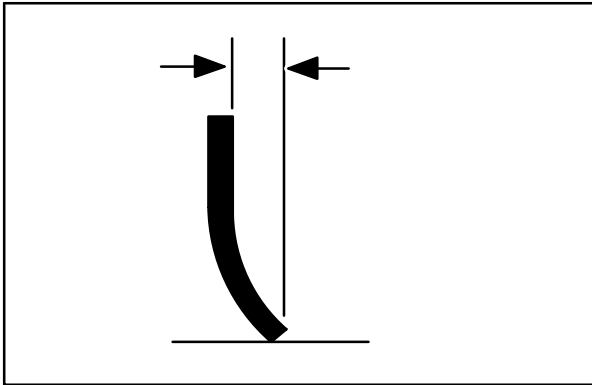

3. Løsn låseknappen for at justere den overordnede udbøjning af gummiskraberbladet.

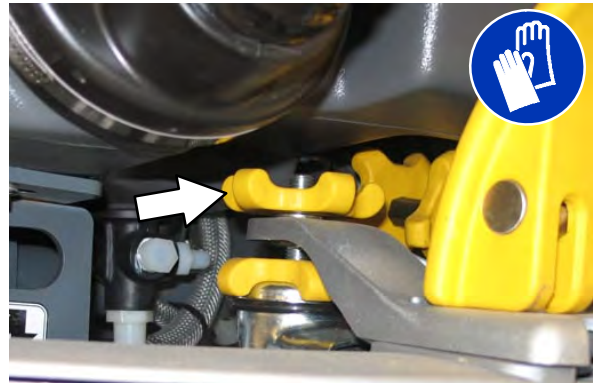

4. Drej justeringsknapperne mod uret for at forøge udbøjning eller med uret for at formindske udbøjning.

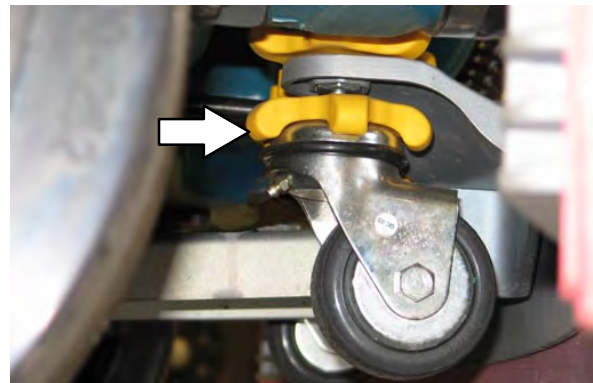

5. Spænd låseknappen igen.
6. Kø maskinen fremad igen for at kontrollere gummiskraberens udbøjning.
7. Juster om nødvendigt gummiskraberbladets udbøjning igen.

UDSKIFTNING ELLER VENDING AF SIDEGUMMISKRABERBLADENE

1. Hvis det er nødvendigt, kan skrubbehovedet hæves.

SIKKERHEDSHENSYN: Inden maskinen forlades eller serviceres, skal den standses på en plan flade, slukkes, og nøglen tages ud.

2. Åbn hovedbørstens adgangsdør og støttedøren på sidegummiskraberens.



3. Frigør fastgørelsesbåndets lås fra sidegummiskraberensheden.

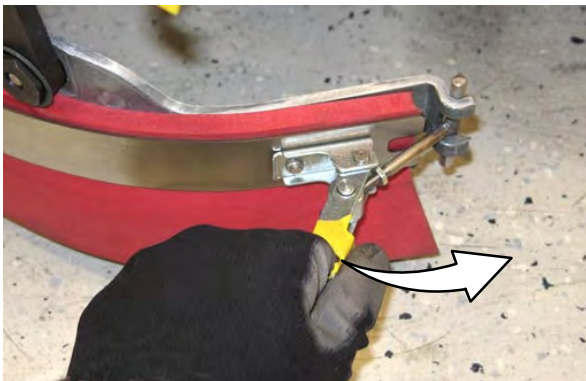

4. Fjern fastgørelsesbåndet fra sidegummiskraberensheden.



5. Tag gummiskraberens af gummiskraberensheden.



6. Installer det vendte eller nye bagerste gummiskraberblad på sidegummiskraberensheden.

7. Sæt fastgørelsesbåndet på den dertil hørende fastgørelsestep på sidegummiskraberensheden.

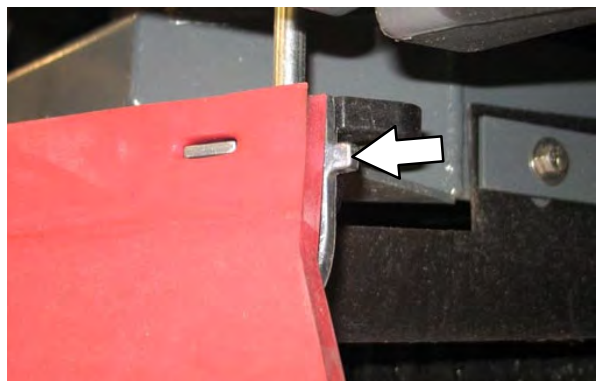

8. Stram fastgørelsesbåndets lås på sidegummiskraberensheden.

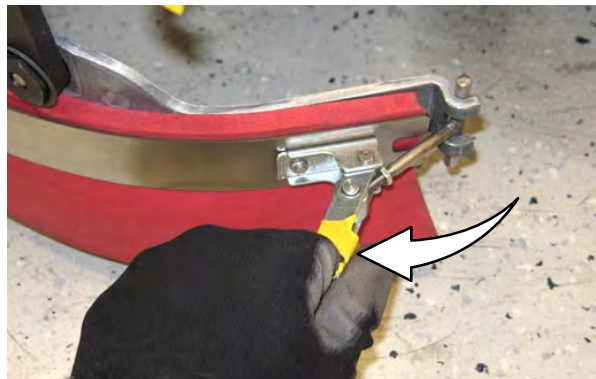

9. Luk og fastgør gummiskraberens støttedør, og luk hovedbørstens adgangsdør.

10. Gentag proceduren for sidegummiskraberens på den anden side af skrubbehovedet.

UDSKIFTNING ELLER VENDING AF SIDEBØRSTERNESGUMMISKRABERBLADE (EKSTRA)

SIKKERHEDSHENSYN: Inden maskinen forlades eller serviceres, skal den standses på en plan flade, slukkes, og nøglen tages ud.

Kontroller dagligt sidegummiskraberbladet for slitage og beskadigelse. Udskift eller vend bladet, hvis forkanten er forrevet eller slidt ned til halv tykkelse.

1. Løsn håndtaget til sidebørstegummiskraberens, og tag gummiskraberens af maskinen.



2. Åbn låseanordningen på fastgørelsesbåndet.



3. Fjern fastgørelsesbåndet, gummiskraberbladene og afstandsstykket fra gummiskraberrammen.



BEMÆRK: Se efter, hvilke gummiskraberstik, der blev brugt på gummiskraberrammen, før gummiskraberens fjernes.



BEMÆRK: Gummiskraberbladet/-bladene har to sæt stik til justering af gummiskraberbladets udbøjning. Installer/geninstaller gummiskraberne, så udbøjningen er ca. 12 mm (0.50 in.) ved glatte gulve og 15 mm (0.62 in.) ved ru gulve.

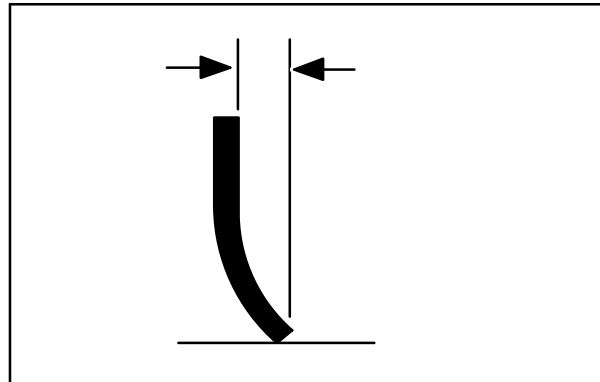

4. Installer de vendte/nye gummiskraberblade, afstandsstykket og fastgørelsesbåndet på sidebørsteenheten.



5. Stram låsen på sidebørstens fastgørelsesbånd.



6. Geninstaller sidebørstegummiskrabereren på sidebørsteenheten.

SKØRTER OG TÆTNINGER

SIKKERHEDSHENSYN: Inden maskinen forlades eller serviceres, skal den standses på en plan flade, slukkes, og nøglen tages ud.

TÆTNING PÅ GENINDVINDINGSTANK

Kontroller dagligt tætninger på låget til genindvindingstanken for slitage og beskadigelse.

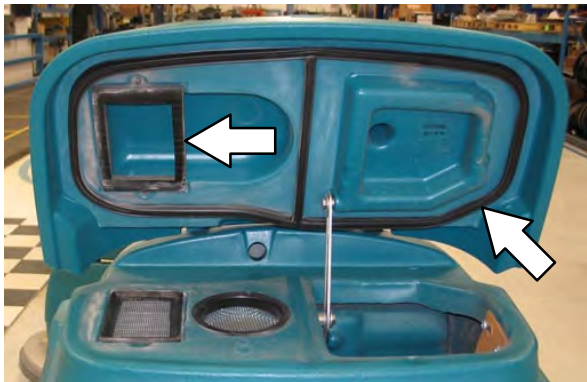

SKRUBBEHOVEDSKØRT (KUN SKIVESKRUBBEHOVEDER)

Kontroller skrubbehovedskørterne for beskadigelse og slitage for hver 50 timers drift.

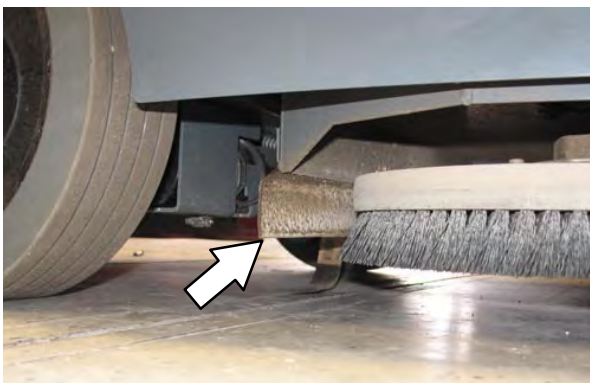
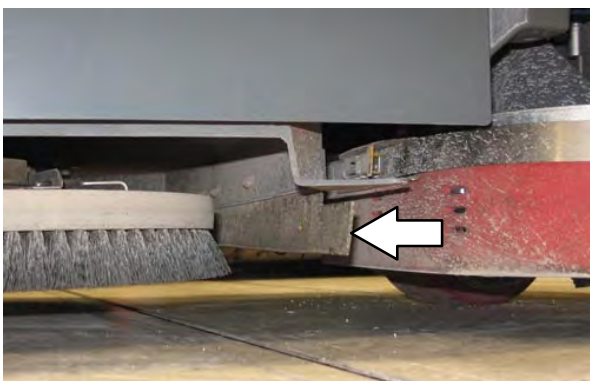

REMME

DRIVREMME TIL CYLINDRISKE BØRSTER

SIKKERHEDSHENSYN: Inden maskinen forlades eller serviceres, skal den standses på en plan flade, slukkes, og nøglen tages ud.

Børstedrevremmene er anbragt på det cylindriske børsteskrubbehoved. Kontroller remmene for beskadigelse og slitage for hver 200 timers drift.

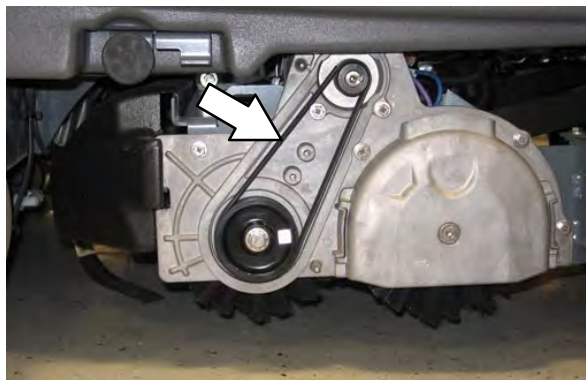

DÆK

SIKKERHEDSHENSYN: Inden maskinen forlades eller serviceres, skal den standses på en plan flade, slukkes, og nøglen tages ud.

Maskinen har tre kraftige gummidæk: Et foran og to bag på maskinen. Kontroller dækkene for beskadigelse og slitage efter hver 500 timers drift.

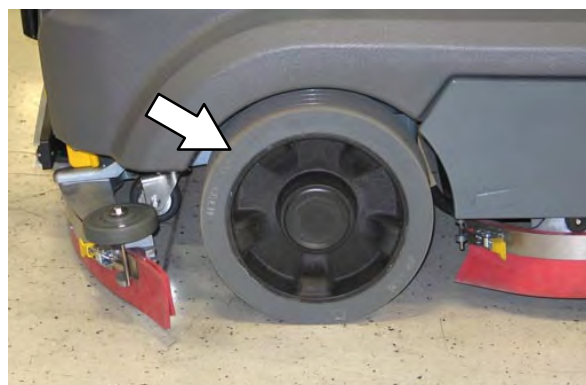

SKUBNING, TRÆKNING OG TRANSPORT AF MASKINEN

SKUBNING ELLER TRÆKNING AF MASKINEN

Hvis maskinen ikke kan køre, kan den skubbes eller slæbes forfra eller bagfra.

Parkeringsbremsen skal altid deaktiveres, inden maskinen trækkes eller skubbes. Hvis du vil deaktivere bremsen, skal du sætte spidsen af en lille skruetrækker ind mellem det elektroniske bremsehåndtag og navet. Maskinen kan frit flyttes, når parkeringsbremsen er deaktiveret.



Skub eller træk kun maskinen en *meget kort strækning* og ikke hurtigere end 3,2 km/t (2 mph). Den er IKKE beregnet til at blive skubbet eller trukket en længere strækning eller ved en højere hastighed.

OBS! Skub eller træk ikke maskinen en længere strækning, da der i så fald kan opstå skader på fremdriftssystemet.

Efter flytning af maskinen skal du øjeblikkeligt fjerne skruetrækkeren fra mellem det elektroniske bremsehåndtag og navet. Betjen ALDRIG maskinen, når parkeringsbremsen er deaktiveret.

SIKKERHEDSHENSYN: Betjen ikke maskinen, når bremsen er deaktiveret.

TRANSPORT AF MASKINEN

1. Hæv gummiskraberen, skrubbehovedet og børsterne.

SIKKERHEDSHENSYN: Når maskinen skal læsses på eller af en lastvogn eller trailer, skal tankene tømmes, før maskinen læsses på.

2. Anbring maskinen på lasteenden af lastvognen eller traileren.

3. Hvis lasteoverfladen ikke er vandret eller er mere end 380 mm (15 in.) over jorden, skal der anvendes et spil til at læsse maskinen.

Hvis lasteoverfladen er vandret OG er 380 mm (15 in.) eller mindre over jorden, kan maskinen køres op på lastvognen eller traileren.

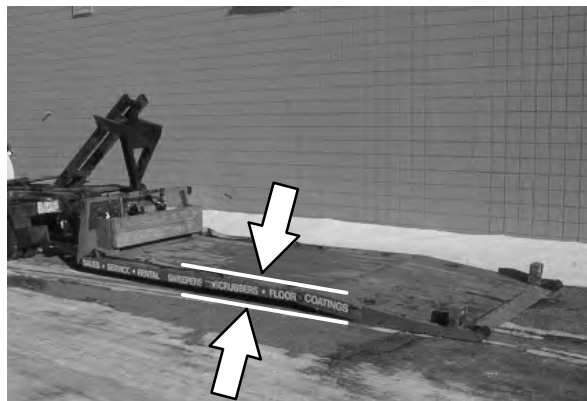

SIKKERHEDSHENSYN: Ved læsning af maskinen på en lastvogn eller trailer skal der bruges et spil. Kør ikke maskinen op på lastvognen eller traileren, medmindre lasteoverfladen er vandret OG 380 mm (15 in.) eller mindre over jorden.

4. Når maskinen skal hejses op på lastvognen eller traileren, skal kæderne sættes på stabilisatorbenene.

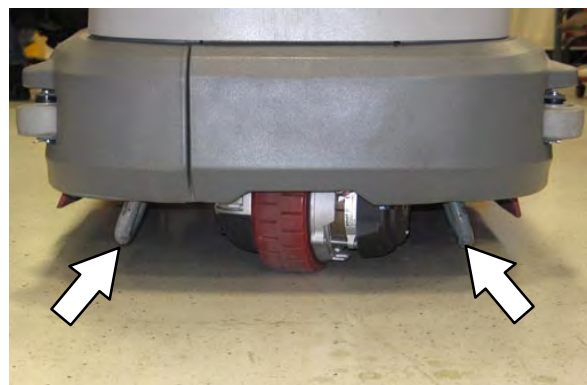

5. Anbring maskinen så tæt på forenden af traileren eller lastvognen som muligt. Hvis maskinen begynder at skride væk fra lastvognens eller trailerens midterlinie, skal du stoppe og dreje maskinens rat for at midtstille maskinen.

VEDLIGEHOELSE

- Anbring en blokering bag hvert hjul for at forhindre maskinen i at rulle.
- Sænk skrubbehovedet og sluk for maskinen.

SIKKERHEDSHENSYN: Når maskinen skal læsses af/på en lastvogn eller trailer, skal skrubbehovedet og gummiskraberne sænkes, før maskinen fastgøres.

- Forbind fastspændingsstropperne til højre og venstre stabilisatorstænger foran på maskinen, og hullerne i de bagerste fastspændingsbeslag bagerst på maskinen.

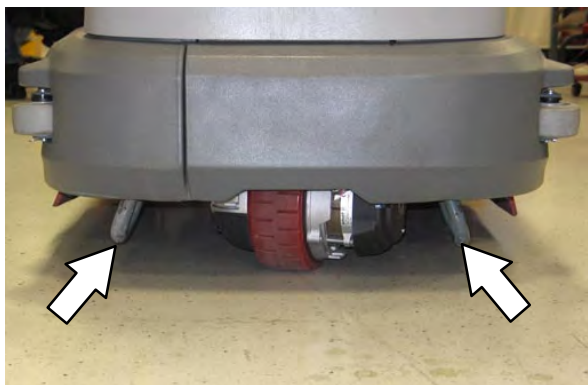

- Hvis lasteoverfladen ikke er vandret eller er højere end 380 mm (15 in.) over jorden, skal der anvendes et spil til at aflæsse maskinen.

Hvis lasteoverfladen er vandret OG er 380 mm (15 in.) eller mindre over jorden, kan maskinen køres ned af lastvognen eller traileren.

SIKKERHEDSHENSYN: Ved aflæsning af maskinen fra en lastvogn eller trailer skal der bruges et spil. Kør ikke maskinen ned af lastvognen eller traileren, medmindre lasteoverfladen er vandret OG 380 mm (15 in.) eller mindre over jorden.

LØFT AF MASKINEN MED DONKRAFT

SIKKERHEDSHENSYN: Inden maskinen forlades eller serviceres, skal den standses på en plan flade, slukkes, og nøglen tages ud.

Tøm genindvindings- og vaskemiddeltanken, før maskinen løftes med donkraft.

Placering af donkraftpunkter foran på alle maskiner.

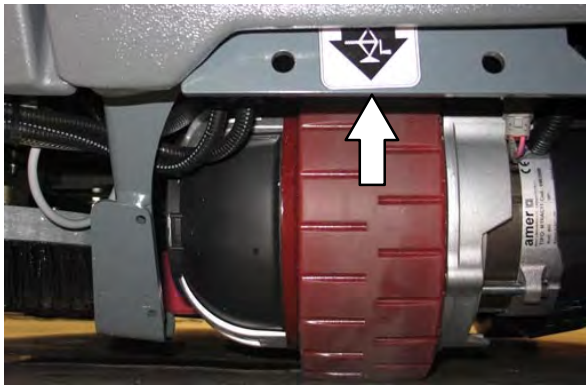

Placering af donkraftpunkt bagerst på maskiner, der ikke er udstyret med den ekstra bagerste gummiskraberbeskytter.



Placering af donkraftpunkt bagerst på maskiner, der er udstyret med den ekstra bagerste gummiskraberbeskytter.

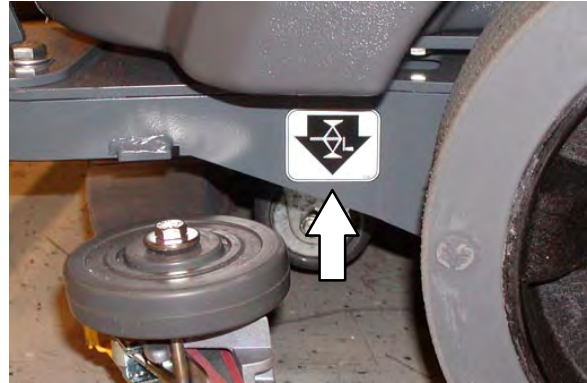

SIKKERHEDSHENSYN: Bloker maskinens hjul, før den hæves med donkraft i forbindelse med vedligeholdelse. Brug en hejs eller donkraft, der understøtter maskinens vægt. Løft kun maskinen med donkraft på de steder, der er beregnet til det. Understøt maskinen med bukke.

ec-H2O MODULSKYLLEPROCEDURE

Denne procedure kræves kun, når der høres en alarm, og ec-H2O-systemets indikatorlampe begynder at blinke.

SIKKERHEDSHENSYN: Inden maskinen forlades eller serviceres, skal den standses på en plan flade og slukkes.

1. Åbn førersædet, og aktiver sædestøtten.
2. Fjern afløbsslangen fra ec-H2O-rummet



3. Tryk på konnektorknappen for at frakoble udløbsslangen fra ec-H2O-manifolden.

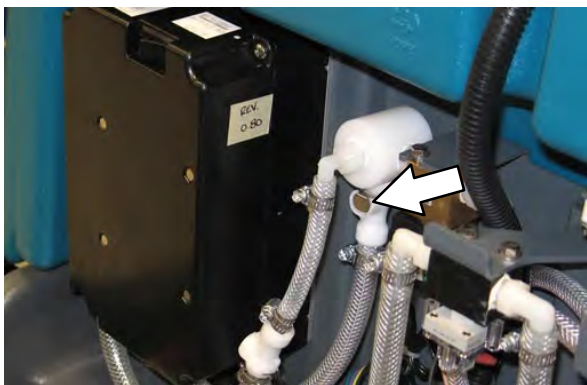

4. Slut afløbsslangen til ec-H2O-manifoldslangen, der blev koblet fra ec-H2O-manifolden i det foregående trin.



5. Placer afløbsslangen i en tom beholder.



6. Hæld 7,6 liter (2 gal) hvid eddike eller riseddike i vaskemiddeltanken.

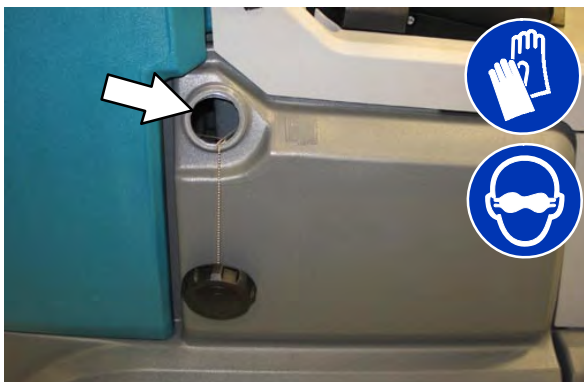

7. Start maskinen.
8. Tryk på og slip *ec-H₂O*-modulets skyllekontakt for at starte skyllecyklussen.

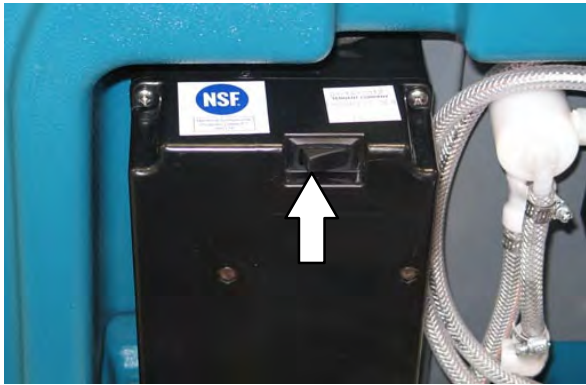

BEMÆRK: Modulet vil automatisk blive afbrudt, når skyllecyklussen er færdig (ca. 7 minutter). Modulet skal gennemføre hele cyklussen på 7 minutter for at nulstille indikatorlampen og alarmen.

9. Hæld 7,6 liter (2 gal) koldt, rent vand i vaskemiddeltanken.
10. Tryk på og slip skyllekontakten for at skylle evt. resterende eddike ud af modulet. Efter 1–2 minutter skal du trykke på skyllekontakten for at slukke modulet.
11. Kobl afløbsslangen fra *ec-H₂O*-manifoldslangen.
12. Gentilslut udløbsslangen på skrubbehovedet til *ec-H₂O*-manifoldslangen.
13. Placer igen afløbsslangen i *ec-H₂O*-rummet.
14. Luk førersædet.

OPLYSNINGER OM OPBEVARING

De følgende skridt skal tages ved oplagring af maskinen i længere tid.

1. Oplad batterierne før oplagring af maskinen for at forlænge deres levetid.
2. Tøm og rens vaskemiddel- og genindvindingstanken grundigt.
3. Opbevar maskinen på et tørt sted med gummiskraberen fjernet og skrubbehovedet i oprejst stilling.

OBS! Maskinen skal opbevares indendørs, da den ikke må udsættes for regn.

4. Åbn låget til genindvindingstanken for at fremme luftcirkulationen.
5. Hvis maskinen opbevares ved frostgrader, fortsættes til **FROSTBESKYTTELSE**.

BEMÆRK: For at forhindre eventuel beskadigelse af maskinen skal maskinen opbevares et sted, der er fri for gnavere og insekter.

FROSTBESKYTTELSE

SIKKERHEDSHENSYN: Inden maskinen forlades eller serviceres, skal den standses på en plan flade og slukkes.

1. Tøm vaskemiddeltanken og genindvindingstanken helt.
2. Hæld 7,6 liter (2 gal) propylenglykolbaseret antifrostvæske i vaskemiddeltanken.

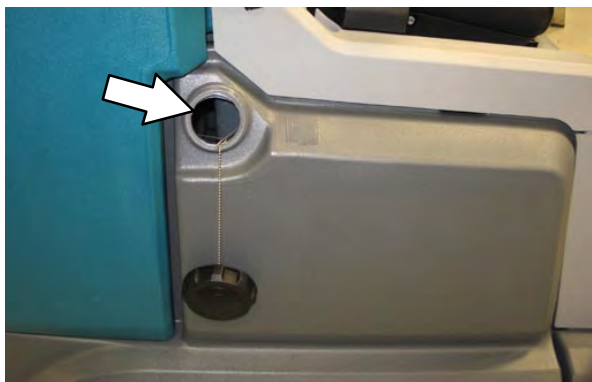

3. Start maskinen.

4. Tryk på 1-trinsknappen.



T12

T12XP

5. Tryk gentagne gange på kontakten for at forøge vaskemiddelmængden (+), indtil vaskemiddeltilførslen er i den højeste stilling.

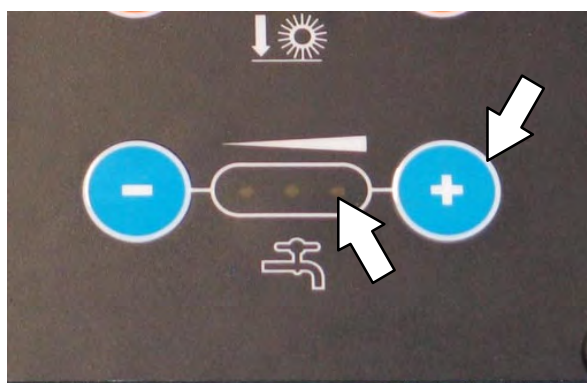

T12

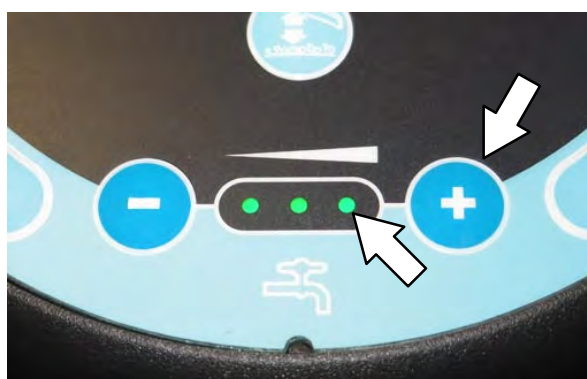

T12XP

6. **Kun maskiner med ec-H₂O-funktion:** Tryk på *skrubbefunktionsknappen* for at placere maskinen i ec-H₂O-funktionen. ec-H₂O-indikatorlampen tænder.



T12

T12XP

7. **Kun maskiner med sidebørstefunktion:** Tryk på *sidebørstekontakten* for at aktivere sidebørsten.

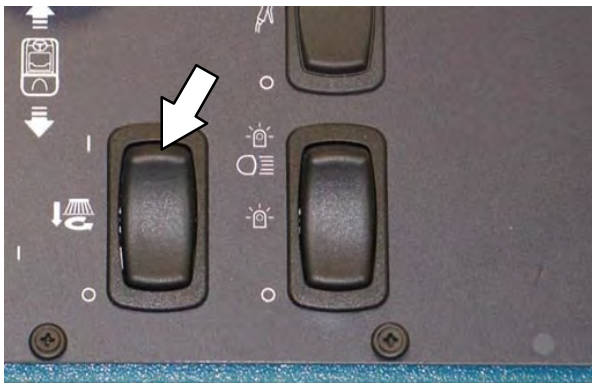

T12

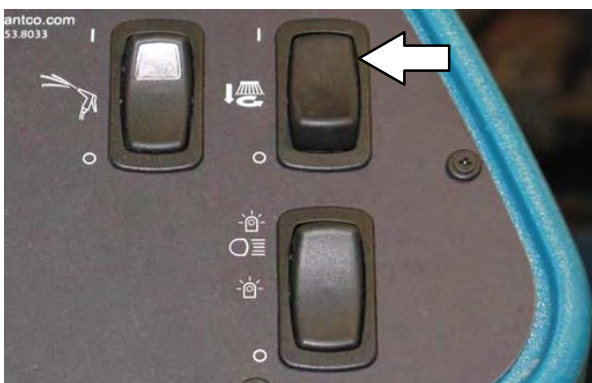

T12XP

8. Kør maskinen, så antifrostvæsken cirkulerer helt gennem alle systemer, og alt resterende vand løber ud.
9. **Kun maskiner med sidebørstefunktion:** Tryk på *sidebørstekontakten* for at deaktivere sidebørsten.
10. Stop maskinen.
11. **Kun maskiner med sprøjtedysefunktion:** Betjen stangen i et par sekunder for at beskytte pumpen.
12. Tryk på *1-trin*knappen for at slukke systemet.
13. Sluk maskinen.
14. Det er ikke nødvendigt at tømme vaskemiddel- eller genindvindingstanken for det resterende antifrostvæske.

VEDLIGEHOLDELSE

KLARGØRING AF MASKINEN TIL BRUG EFTER OPBEVARING

Skrubbesystemet skal være helt tømt for al propylenglykolbaseret antifrostvæske, før maskinen kan bruges til skrubning.

SIKKERHEDSHENSYN: Inden maskinen forlades eller serviceres, skal den standses på en plan flade og slukkes.

1. Tøm vaskemiddeltanken helt for al propylenglykolbaseret antifrostvæske.
2. Skyl vaskemiddeltanken. Se *TØMNING OG RENGØRING AF VASKEMIDDELTANKEN* i afsnittet *BETJENING* for anvisninger om, hvordan vaskemiddeltanken skal rengøres.
3. Hæld 11,4 liter (3 gal) koldt, rent vand i vaskemiddeltanken.

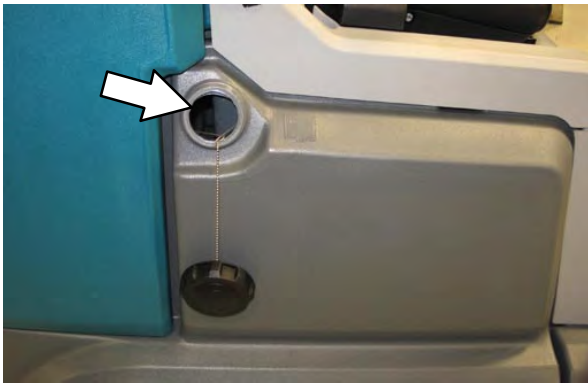

4. Start maskinen.
5. Tryk på 1-trinsknappen.



T12

T12XP

6. Tryk gentagne gange på kontakten for at forøge vaskemiddelmængden (+), indtil vaskemiddeltilførslen er i den højeste stilling.

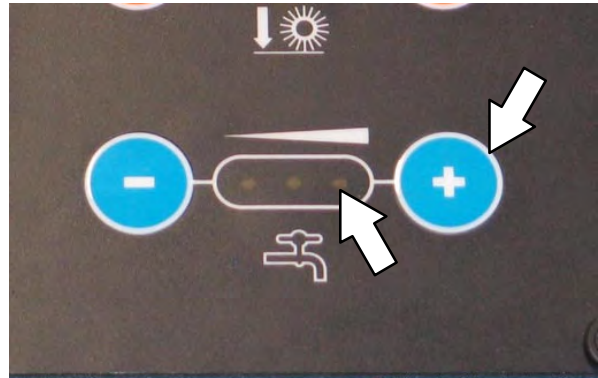

T12



T12XP

7. **Kun maskiner med ec-H2O-funktion:** Tryk på skrubbefunktionsknappen for at placere maskinen i ec-H2O-funktionen. Indikatorlampen tændes.



T12

T12XP

BEMÆRK: ec-H2O-systemerne på maskiner, der er udstyret med ec-H2O, skal udluftes, før maskinen er klar til betjening. Se *UDLUFTNING AF ec-H2O-SYSTEMET* for at få yderligere anvisninger.

8. **Kun maskiner med sidebørstefunktion:**
Tryk på *sidebørstekontakten* for at aktivere sidebørsten.

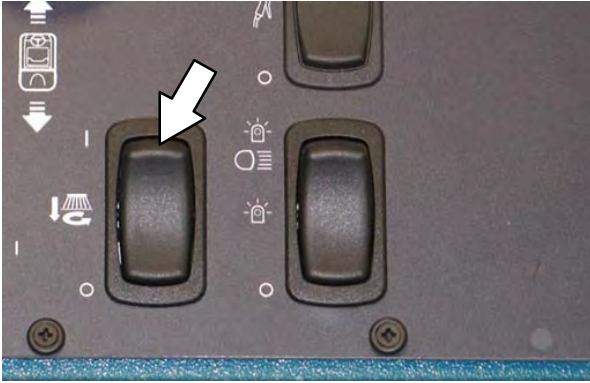

T12

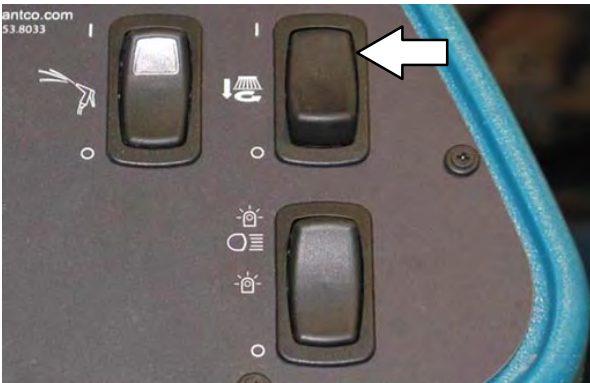

T12XP

9. Kør maskinen, så det rene vand cirkulerer gennem hele systemet, og al antifrostvæske løber ud.
10. **Kun maskiner med sidebørstefunktion:**
Tryk på *sidebørstekontakten* for at deaktivere sidebørsten.
11. Stop maskinen.
12. **Kun maskiner med sprøjtedysefunktion:**
Betjen stangen i et par sekunder for at rydde pumpen for frostvæske.
13. Tryk på *1-trinsskappen* for at slukke systemet.
14. Sluk maskinen.
15. Det er ikke nødvendigt at tømme vaskemiddeltanken for det resterende vand.

UDLUFTNING AF *ec-H2O*-SYSTEMET

Udluft *ec-H2O*-systemet, hvis maskinen har været opbevaret i lang tid uden vand i vaskemiddeltanken/*ec-H2O*-systemet.

SIKKERHEDSHENSYN: Inden maskinen forlades eller serviceres, skal den standses på en plan flade og slukkes.

1. Fyld vaskemiddeltanken med rent, koldt vand. Se afsnittet *FYLDNING AF VASKEMIDDEL-TANKEN* i vejledningen.

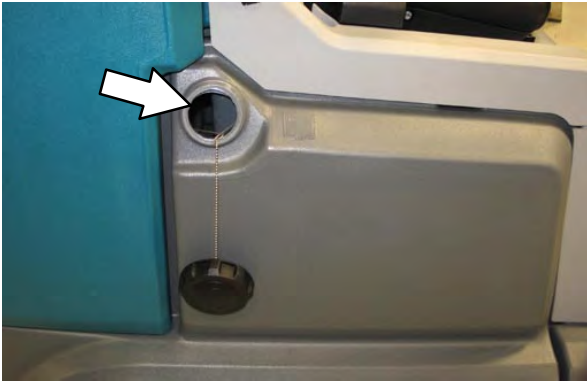

2. Åbn førersædet, og aktiver sædestøtten.
3. Fjern afløbsslangen fra *ec-H2O*-rummet



4. Kobl udløbsslangen til skrubbehovedet fra *ec-H2O*-manifolderen.

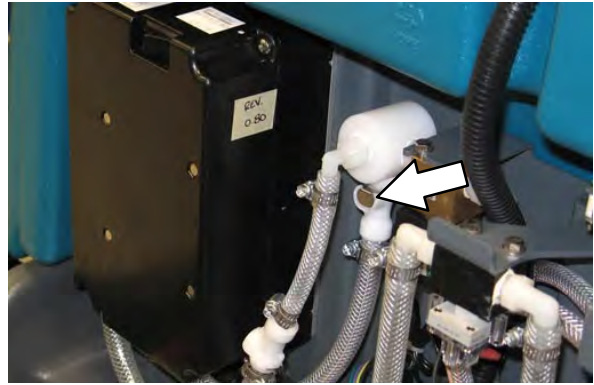

5. Placer afløbsslangen i en tom beholder.
6. Slut afløbsslangen til *ec-H2O*-manifoldslangen, der blev koblet fra udløbsslangen i det foregående trin.



7. Anbring *ec-H2O*-systemets udløbsslange i en tom beholder.



8. Start maskinen.

- Tryk på og slip *ec-H2O*-modulskyllekontakten. Lad systemet dræne vand i beholderen i 2 minutter.

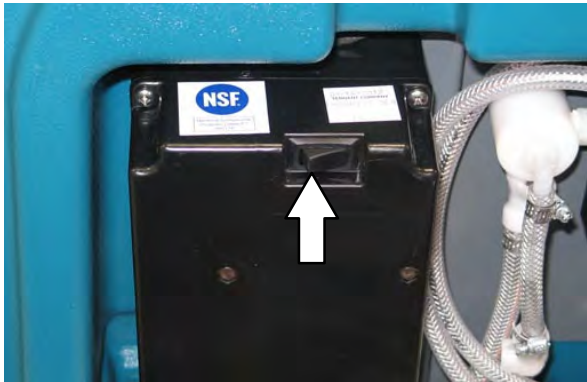

- Tryk på *ec-H2O*-modulskyllekontakten for at slukke systemet.
- Kobl afløbsslangen fra *ec-H2O*-manifoldslangen.
- Slut afløbsslangen til skrubbehovedet til *ec-H2O*-manifoldslangen igen.
- Placer igen afløbsslangen i *ec-H2O*-rummet.
- Luk førersædedækslet.

SPECIFIKATIONER
GENERELLE MASKINDIMENSIONER/KAPACITETER

Element	Dimension/kapacitet
Længde	1710 mm (67.25 in.)
Bredde (uden gummiskraber)	945 mm (37.25 in.)
Bredde (med gummiskraber)	990 mm (39 in.)
Bredde (med sidebørste)	1065 mm (42 in.)
Højde	1420 mm (56 in.)
Højde med sikkerhedsværn	2095 mm (82.5 in.)
Skivebørstediameter for sidebørste (ekstra)	330 mm (13 in.)
Skivebørstediameter	405 mm (16 in.)
Cylinderbørstediameter	180 mm (7 in.)
Cylinderbørstelængde	780 mm (30.7 in.)
Skrubbebanebredde	810 mm (32 in.)
Skrubningsbredde (med sidebørste)	1040 mm (41 in.)
Vaskemiddeltankkapacitet	132 liter (35 gal)
Genindvindingstankkapacitet	166 liter (44 gal)
Affugtningskammer	34 liter (9 gal)
Vægt (tom)	468 kg (1030 lbs)
Vægt (med standard 180 AH-batterier)	678 kg (1494 lbs)
Maks. tilladt bruttovægt alt inklusive	1000 kg (2200 lbs)

Værdier fastlagt i henhold til EN 60335-2-72	Måling – Cylindrisk skrubbehoved	Måling – Skiveskrubbehoved
Lydtryksniveau L_{pA}	63 dB(A)	62 dB(A)
Usikkerhed K_{pA}	3,0 dB(A)	3,0 dB(A)
Lydeffektniveau L_{WA} + usikkerhed K_{WA}	86,5 dB(A)	87,5 dB(A)
Vibration – hånd/arm	1,65 m/s^2	1,65 m/s^2
Vibration – hele kroppen	0,32 m/s^2	0,32 m/s^2
Vibration – usikkerhed K	0,20 m/s^2	0,20 m/s^2

GENEREL MASKINYDELSE

Element	Mål
Venderadius i gange	1854 mm (73 in.)
Kørehastighed (fremad)	8 km/t (5 mph)
Kørehastighed under skrubning (fremad)	6,1 km/t (3.8 mph)
Kørehastighed (bakning)	4 km/t (2.5 mph)
Maksimal hældningsvinkel ved transport – tom	20 %
Maksimal hældningsvinkel ved skrubning	7 %
Maksimal hældningsvinkel ved bruttovægt (GVWR)	14,1 %
Maks. omgivende temperatur ved maskindrift	43 °C (110 °F)
Min. temperatur ved betjening af maskinens skrubbefunktioner	0 °C (32 °F)

STRØM

Type	Mængde	Volt	Ah-værdi	Vægt
Batterier	6 (GEL)	6	180 AH ved 5 timer	35 kg (77 lb)
	1 (GEL)	36	220 AH ved 5 timer	332 kg (732 lb)
	1 (VÅD syre)	36	240 AH ved 5 timer	314 kg (692 lb)

Type	Anvendelse	VDC	kW (hp)
Elektromotorer	Skrubbebørste (skive)	36	0,75 (1.00)
	Skrubbebørste (cylindrisk)	36	0,75 (1.00)
	Sugepumpe	36	0,6 (0.8)
	Fremdrift	36	0,9 (1.2)

Type	VDC	A	Hz	Fase	VAC
Opladere (Smart)	36	21	45–65	1	85–265

DÆK

Placering	Type	Størrelse
Forrest (1)	Massiv	90 mm bredde x 250 mm UD (3.5 in. bredde x 10 in. UD)
Bagerst (2)	Massiv	102 mm bredde x 300 mm UD (4 in. bredde x 12 in. UD)

STRØMNINGSFASTHED FOR STANDARDVASKEMIDDEL

Element	Mål
Vaskemiddelpumpe	36 volt DC, 4,01 LPH (1.06 GPM) maks.

STRØMNINGSFASTHED FOR VASKEMIDDEL TIL SIDEBØRSTE (EKSTRA)

Element	Mål
Vaskemiddelpumpe	36 volt DC 0,95 LPM (0.25 GPM) maks.

SPECIFIKATIONER

ec-H2O-SYSTEM (EKSTRA)

Element	Mål
Vaskemiddelpumpe	36 volt DC, 5,13 LPM (1.36 GPM) min. åben gennemstrømning
Strømningshastighed for vaskemiddel (maskiner uden den ekstra sidebørste)	1,9 LPM (0.5 GPM) maks.
Strømningshastighed for vaskemiddel (maskiner med den ekstra sidebørste)	1,9 LPM (0.5 GPM) – (til hovedskrubbehoved)
	0,95 LPM (0.25 GPM) – (til sidebørste)

MASKINDIMENSIONER

